



SQ Enëlarëse

Udhëzimet për përdorim



PËRMBAJTJA

1. INFORMACIONI I SIGURISË.....	2
2. UDHËZIMET PËR SIGURINË.....	4
3. PËRSHKRIMI I PRODUKTIT.....	6
4. PANELI I KONTROLLIT.....	7
5. PËRZGJEDHJA E PROGRAMIT.....	8
6. CILËSIMET BAZË.....	11
7. PËRPARA PËRDORIMIT TË PARË.....	15
8. PËRDORIMI I PËRDITSHËM.....	16
9. UDHËZIME DHE KËSHILLA.....	18
10. KUJDESI DHE PASTRIMI.....	20
11. ZGJIDHJA E PROBLEMEVE.....	24
12. TË DHËNA TEKNIKE.....	28

MENDOJMË PËR JU

Faleminderit që bletë një produkt Electrolux. Ju keni zgjedhur një produkt i cili sjell me vete dekada të tëra me përvojë dhe risi nga profesionistë. Ky produkt gjenial dhe elegant është projektuar duke ju pasur juve në mendje. Pra, sa herë që ta përdorni mund të ndiheni të sigurt do të merrni rezultate të shkëlqyera. Mirë se vini në Electrolux.

Vizitoni faqen tonë të internetit për:



Marrjen e këshillave të përdorimit, broshurave, informacionit për ndreqjen e problemeve, shërbimin dhe riparimin:

www.electrolux.com/support



Regjistrimin e produktit tuaj për shërbim më të mirë:

www.registerelectrolux.com



Blerjen e aksesorëve, pjesëve të konsumueshme dhe pjesëve origjinale të këmbimit për pajisjen tuaj:

www.electrolux.com/shop

KUJDESI DHE SHËRBIMI PËR KLIENTËT

Përdorni gjithmonë pjesë origjinale këmbimi.

Kur kontaktoni Qendrën tonë të Autorizuar të Shërbimit, sigurohuni që të dispononi të dhënat e mëposhtme: Modeli, PNC, numri serial.

Informacioni mund të gjendet në pllakën e specifikimeve.

 Paralajmërim / Të dhëna për sigurinë dhe kujdesin

 Të dhëna të përgjithshme dhe këshilla

 Të dhëna për ambientin

Rezervohet mundësia e ndryshimeve.

1. INFORMACIONI I SIGURISË

Përpara instalimit dhe përdorimit të pajisjes, lexoni me kujdes udhëzimet e ofruara. Prodhuesi nuk është

përgjegjës për lëndimet apo dëmet si rezultat i instalimit apo përdorimit të papërshtatshëm. Gjithmonë mbajini udhëzimet në një vend të sigurt dhe ku mund të arrihen lehtë për t'iu referuar në të ardhmen.

1.1 Siguria e fëmijëve dhe personave me probleme

- Kjo pajisje mund të përdoret nga fëmijë të moshës 8 vjeç e sipër dhe persona me aftësi të kufizuara fizike, ndijimesh ose mendore ose që nuk kanë eksperiencë dhe njohuri, nëse këta mbahen nën mbikëqyrje ose udhëzohen për përdorimin e sigurt të pajisjes dhe i kuptojnë rreziqet e përdorimit.
- Fëmijët nga 3 deri në 8 vjeç dhe personat me aftësi të kufizuara shumë të theksuara dhe komplekse duhet të mbahen larg nga pajisja, përveçse kur mbahen nën monitorim të vazhdueshëm.
- Fëmijët nën 3 vjeç duhet të mbahen larg nga pajisja, përveçse kur mbikëqyren në mënyrë të vazhdueshme.
- Mos lejoni fëmijët të luajnë me pajisjen.
- Mbajini detergjentet larg fëmijëve.
- Mbajini fëmijët dhe kafshët shtëpiake larg pajisjes, gjatë kohës që dera e saj është e hapur.
- Fëmijët nuk duhet të kryejnë pastrimin dhe mirëmbajtjen e pajisjes pa mbikëqyrje.

1.2 Siguria e përgjithshme

- Kjo pajisje është vetëm për përdorim në shtëpi dhe për përdorime të ngjashme, si p.sh.:
 - në shtëpi në fshat, në zonat e kuzhinës për personelin në dyqane, në zyra dhe në ambiente të tjera pune;
 - nga klientët në hotele, motele, hotele me mëngjes dhe ambiente të tjera banimi.
- Mos i ndryshoni specifikimet e kësaj pajisjeje.
- Presioni i ujit në punë (minimal dhe maksimal) duhet të jetë mes 0.5 (0.05) / 8 (0.8) bar (MPa)

- Respektoni numrin maksimal të cilësimeve me 10 vende.
- Për të shmangur rreziqet, nëse kabllloja e furnizimit është e dëmtuar, ajo duhet zëvendësuar nga prodhuesi, qendra e autorizuar e shërbimit ose persona me kualifikim të ngjashëm.
- Vendosini takëmet në koshin e takëmeve me majat e mprehta me drejtim poshtë ose vendosini ato në sirtarin e takëmeve në pozicion horizontal me majat e mprehta poshtë.
- Mos e lini pajisjen me derën të hapur të pamonitoruar për të shmangur shkeljen aksidentale mbi të.
- Përpara se të kryeni shërbim mirëmbajtjeje, çaktivizoni pajisjen dhe hiqni spinën nga priza.
- Mos përdorni spërkatës me ujë me presion të lartë dhe/ose avull për të pastruar pajisjen.
- Nëse pajisja ka vrima ajrimi në pjesën e poshtme, ato duhet të mos bllokohen p.sh. nga tapeti.
- Pajisja duhet të lidhet me rrjetin e furnizimit me ujë duke përdorur pajisjet e dhëna të zorrëve. Kompletet e vjetra të tubave nuk duhet të ripërdoren.

2. UDHËZIMET PËR SIGURINË

2.1 Instalimi



PARALAJMËRIM!

Vetëm një person i kualifikuar duhet ta instalojë këtë pajisje.

- Hiqni të gjithë paketimin.
- Mos instaloni ose mos përdorni një pajisje të dëmtuar.
- Mos e përdorni pajisjen përpara se ta instaloni në strukturën inkaso për arsye sigurie.
- Ndiqni udhëzimet e instalimit të dhëna me pajisjen.
- Gjithmonë bëni kujdes kur e lëvizni pajisjen sepse është e rëndë. Përdorni gjithnjë doreza sigurie dhe këpucë të mbyllura.

- Mos e montoni ose mos e përdorni pajisjen në vende me temperaturë nën 0°C.
- Instalojeni pajisjen në një vend të sigurt dhe të përshtatshëm që plotëson kërkesat e instalimit.

2.2 Lidhja elektrike



PARALAJMËRIM!

Rrezik zjarri dhe goditjeje elektrike.

- Pajisja duhet tokëzuar.
- Sigurohuni që parametrat në pllakën e specifikimeve të përkojnë me vlerat elektrike të rrjetit elektrik.
- Përdorni gjithmonë një prizë të tokëzuar të instaluar si duhet.
- Mos përdorni përshtatës me shumë spina dhe kablo zgjatuese.

- Sigurohuni që të mos dëmtoni prizën dhe kabllon elektrike. Nëse kabloja elektrike duhet zëvendësuar, kjo duhet bërë nga Qendra jonë e autorizuar e shërbimit.
- Pajisjen futeni në prizë vetëm në fund të instalimit. Sigurohuni që spina të jetë e arritshme pas montimit të pajisjes.
- Mos e shkëputni pajisjen nga rrjeti duke e tërhequr nga kabloja elektrike. Gjithmonë tërhiqeni kabllon elektrike duke e kapur nga spina.
- Kjo pajisje është e pajisur me një spinë 13 A. Nëse ju duhet ta ndërroni siguresën e spinës, përdorni vetëm një siguresë 13 A ASTA (BS 1362) (vetëm Mbretëria e Bashkuar dhe Irlanda).

2.3 Lidhja e ujit

- Mos u shkaktoni dëmtim tubave të ujit.
- Përpara lidhjes me tuba të rinj, tubat që nuk janë përdorur për një kohë të gjatë, aty ku janë kryer punime riparimi ose janë vendosur pajisje të reja (sahate uji, etj.), lëreni ujin të rrjedhë derisa të jetë i kthjellët dhe i pastër.
- Sigurohuni që të mos ketë rrjedhje të dukshme uji gjatë dhe pas përdorimit të parë të pajisjes.
- Zorra e hyrjes së ujit ka një valvul sigurie dhe një veshje me kablo të brendshme.

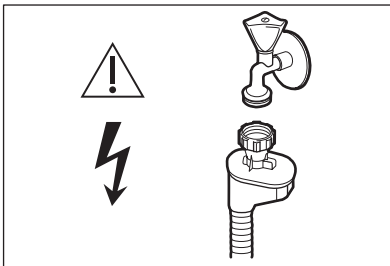

PARALAJMËRIM!
Tension i rrezikshëm.

- Nëse zorra e hyrjes së ujit dëmtohet, mbyllni menjëherë rubinetin e ujit dhe shkëputni spinën nga priza elektrike. Kontaktoni me Qendrën e Autorizuar

të Shërbimit për zëvendësimin e tubit të hyrjes së ujit.

2.4 Përdorimi

- Mos vendosni produkte të ndezshme ose sende të lagura me produkte të ndezshme brenda, pranë ose mbi pajisje.
- Detergjentet e lavastoviljeve janë të rrezikshme. Zbatoni udhëzimet e sigurisë në ambalazhin e detergjentit.
- Mos pini ujin në pajisje dhe mos luani me të.
- Mos i hiqni enët nga pajisja derisa të ketë përfunduar programi. Mbi enë mund të mbesë detergjent.
- Mos i ruani artikujt ose mos peshoni mbi derën e hapur të pajisjes.
- Pajisja mund të lëshojë avull të nxehtë kur hapni derën gjatë kohës që një program larjeje është në punë.

2.5 Servisi

- Për të riparuar pajisjen kontaktoni me qendrën të autorizuar të shërbimit. Përdorni vetëm pjesë këmbimi origjinale.
- Ju lutemi vini re se vetëriparimi ose riparimi joprofesional mund të ketë pasojë sigurie dhe mund të zhvlerësojë garancinë.
- Pjesët e mëposhtme të këmbimit do të jenë të disponueshme për 7 vjet pas daljes nga qarkullimi të modelit: motori, pompa e qarkullimit dhe e shkarkimit, ngrohësit dhe elementet e ngrohjes, duke përfshirë pompat e nxehtësisë, tubacionet dhe pajisjet përkatëse duke përfshirë zorrët, valvulat, filtrat dhe bllokuesit e ujit, pjesët strukturore dhe të brendshme për grupet e derës, qarqet elektrike, ekranet elektronike, çelësat e presionit, termostatet dhe sensorët, softuerët dhe firmuerët duke përfshirë softuerin e rivendosjes. Ju lutemi vini re se disa nga këto pjesë këmbimi janë të disponueshme vetëm për riparuesit profesionistë, dhe se jo të gjitha pjesët e këmbimit u përshtaten të gjitha modeleve.
- Pjesët e mëposhtme të këmbimit do të jenë të disponueshme për 10 vjet pas daljes nga qarkullimi të modelit:

mentesha dhe guarnicionet e derës, guarnicionet e tjera, krahët spërkatës, filtrat e shkarkimit, raftet e brendshme dhe pajisjet plastike periferike si koshat dhe kapakët.

2.6 Eliminimi i pajisjes



PARALAJMËRIM!

Rrezik lëndimi ose mbytjeje.

- Shkëputeni pajisjen nga rrjeti i furnizimit elektrik.
- Prisni kabllon e lidhjes me rrjetin dhe hidheni atë.
- Hiqni kapësen e derës për të parandaluar bllokimin brenda pajisjes të fëmijëve dhe të kafshëve shtëpiake.

3. PËRSHKRIMI I PRODUKTIT



Grafika më poshtë paraqet vetëm pamjen e përgjithshme të produktit. Për informacion më të detajuar, referojuni kapitujve të tjerë dhe/ose dokumenteve që keni marrë me pajisjen.

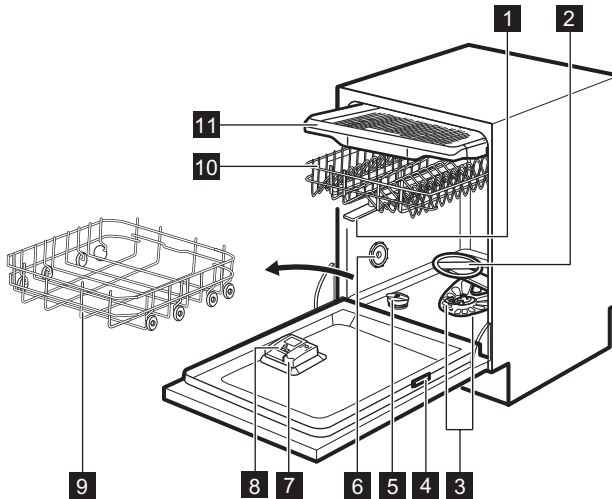

- 1** Krahët e sipërm spërkatës
- 2** Krah spërkatës i poshtëm
- 3** Filtrat
- 4** Pllakëza e specifikimeve
- 5** Kutia e kripës
- 6** Tubi i ajrit

- 7** Foleja e shkëlqyesit
- 8** Kutia e detergjentit
- 9** Koshi i poshtëm
- 10** Koshi i sipërm
- 11** Sirtari i takëmeve

3.1 Beam-on-Floor

Beam-on-Floor është një dritë që shfaqet në dysheme poshtë derës së pajisjes.

- Kur programi fillon punën, ndizet drita e kuqe dhe ajo qëndron e ndezur për kohëzgjatjen e programit.
- Kur programi përfundon, ndizet një dritë e gjelbër.
- Kur pajisja ka një keqfunksionim, drita e kuqe pulson.

i Beam-on-Floor fiket kur pajisja çaktivizohet.

i Kur AirDry është aktivizuar gjatë fazës së tharjes, projektimi në dysheme mund të mos jetë krejtësisht i dukshëm. Për të parë nëse cikli ka përfunduar, kontrolloni panelin e kontrollit.

4. PANELI I KONTROLLIT

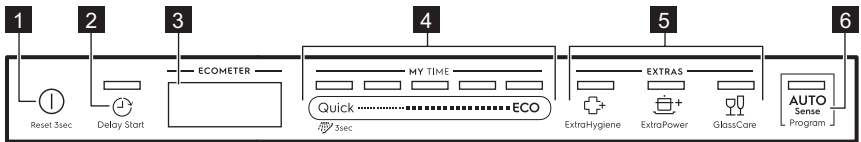

- | | |
|---|----------------------------|
| 1 Butoni i ndezjes/fikjes | 5 EXTRAS butonat |
| 2 Delay Start butoni | 6 AUTO Sense butoni |
| 3 Ekran | |
| 4 MY TIME shiriti i përzgjedhjes | |

4.1 Ekran

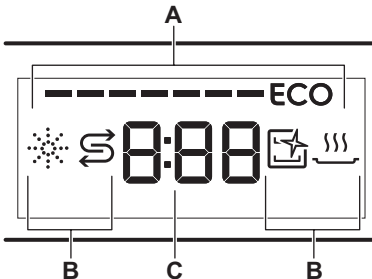

- A.** ECOMETER
B. Treguesit
C. Treguesi i kohës





4.2 ECOMETER



ECOMETER tregon se si përzgjedhja e programit ndikon te konsumi i energjisë dhe ujit. Sa më shumë shiritat të ketë të aktivizuar, aq më i ulët është konsumi.

ECO tregon përzgjedhjen e programit më miqësor për ambientin për një ngarkesë me ndotje normale.

4.3 Treguesit

Treguesi	Përshkrimi
	Treguesi i shkëlqyesit. Ndizet kur kutia e shkëlqyesit ka nevojë për rimbushje. Referojuni kapitullit “ Përpara përdorimit të parë ”.
	Treguesi i kripës. Ndizet kur kutia e kripës ka nevojë për rimbushje. Referojuni kapitullit “ Përpara përdorimit të parë ”.
	Machine Care treguesi. Është i ndezur kur pajisja ka nevojë për pastrim të brendshëm me programin Machine Care. Referojuni kapitullit “ Kujdesi dhe pastrimi ”.
	Treguesi i fazës së tharjes. Ndizet kur zgjidhet një program me fazën e tharjes. Pulson kur është në funksionin faza e tharjes. Referojuni kapitullit “ Përzgjedhja e programit ”.

5. PËRZGJEDHJA E PROGRAMIT

5.1 MY TIME

Duke përdorur shiritin e përzgjedhjes MY TIME, ju mund të zgjidhni një cikël të përshtatshëm larjeje bazuar në kohëzgjatjen e programit, që varion nga 30 minuta në katër orë.

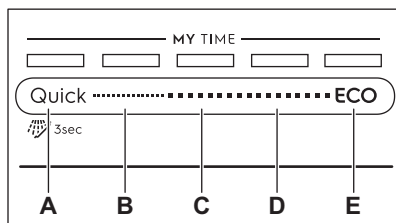

- A. • **Quick** është programi më i shkurtër (**30min**) i përshtatshëm për një ngarkesë me ndotje të sapobërë dhe të lehtë.
-  **Shpëlarje paraprake (15min)** është program për shpëlarjen e mbetjeve ushqimore nga pjatat. Parandalon formimin e aromave në pajisje. Mos përdorni detergjent me këtë program.
- B. **1h** është programi i përshtatshëm për një ngarkesë me ndotje të lehtë të tharë.
- C. **1h 30min** është program i përshtatshëm për larjen dhe tharjen e artikujve me ndotje normale.

- D. **2h 40min** është program i përshtatshëm për larjen dhe tharjen e artikujve me ndotje të fortë.
- E. **ECO** është programi më i gjatë (**4h**) që ofron përdorimin më efikas të konsumit të ujit dhe të energjisë për takëme dhe enë prej fance me ndotje normale. Ky është programi standard për institutet e testimit. ¹⁾

5.2 EXTRAS

Ju mund të rregulloni përzgjedhjen e programit sipas nevojave tuaja duke aktivizuar EXTRAS.

ExtraHygiene

 ExtraHygiene siguron rezultate më të mira higjienë, duke e ruajtur temperaturën mes 65 dhe 70 °C për të paktën 10 minuta gjatë fazës së shpëlarjes së fundit.

ExtraPower

 ExtraPower përmirëson rezultatet e larjes së programit të zgjedhur. Opsioni rrit temperaturën dhe kohëzgjatjen e larjes.

¹⁾ Ky program përdoret për të vlerësuar pajtueshmërinë me Rregulloren 2019/2022 të Komisionit të BE-së për Ekodizajnin.

GlassCare

 GlassCare ofron kujdes të veçantë për një ngarkesë delikate. Opsioni parandalon ndryshimet e shpejta në temperaturën e larjes së programit të zgjedhur dhe e redukton në 45 °C. Kjo mbron qelqurinat në veçanti nga dëmtimi.

5.3 AUTO Sense

Programi AUTO Sense përshtat automatikisht ciklin e larjes me llojin e ngarkesës.

Pajisja e dallon nivelin e ndotjes dhe sasinë e enëve në kosha. Ajo e rregullon temperaturën dhe sasinë e ujit, si edhe kohëzgjatjen e larjes.

5.4 Vështrim i përgjithshëm i programeve

Programi	Lloji i ngarkesës	Niveli i ndotjes	Fazat e programit	EXTRAS
Quick	<ul style="list-style-type: none"> Enë prej fajance Takëmet 	<ul style="list-style-type: none"> E sapobërë 	<ul style="list-style-type: none"> Larje 50 °C Shpëlarja e ndërmjetme Shpëlarja përfundimtare 45 °C AirDry 	<ul style="list-style-type: none"> ExtraPower GlassCare ExtraHygiene
 Shpëlarje paraprake	<ul style="list-style-type: none"> Të gjitha llojet e ngarkesave 	<ul style="list-style-type: none"> Të gjitha shkallët e ndotjes 	<ul style="list-style-type: none"> Paralarje 	EXTRAS nuk janë të aplikueshme për këtë program.
1h	<ul style="list-style-type: none"> Enë prej fajance Takëmet 	<ul style="list-style-type: none"> E sapobërë E tharë e lehtë 	<ul style="list-style-type: none"> Larje 60 °C Shpëlarja e ndërmjetme Shpëlarja përfundimtare 50 °C AirDry 	<ul style="list-style-type: none"> ExtraPower GlassCare ExtraHygiene
1h 30min	<ul style="list-style-type: none"> Enë prej fajance Takëmet Tenxhere Tiganë 	<ul style="list-style-type: none"> Normale E tharë e lehtë 	<ul style="list-style-type: none"> Larje 60 °C Shpëlarja e ndërmjetme Shpëlarja përfundimtare 55 °C Tharje AirDry 	<ul style="list-style-type: none"> ExtraPower GlassCare ExtraHygiene
2h 40min	<ul style="list-style-type: none"> Enë prej fajance Takëmet Tenxhere Tiganë 	<ul style="list-style-type: none"> Normale deri e rëndë E tharë 	<ul style="list-style-type: none"> Paralarje Larje 60 °C Shpëlarja e ndërmjetme Shpëlarja përfundimtare 60 °C Tharje AirDry 	<ul style="list-style-type: none"> ExtraPower GlassCare ExtraHygiene

Programi	Lloji i ngarkesës	Niveli i ndotjes	Fazat e programit	EXTRAS
ECO	<ul style="list-style-type: none"> Enë prej fajance Takëmet Tenxhere Tiganë 	<ul style="list-style-type: none"> Normale E tharë e lehtë 	<ul style="list-style-type: none"> Paralarje Larje 50 °C Shpëlarja e ndërmjetme Shpëlarja përfundimtare 55 °C Tharje AirDry 	<ul style="list-style-type: none"> ExtraPower GlassCare ExtraHygiene
AUTO Sense	<ul style="list-style-type: none"> Enë prej fajance Takëmet Tenxhere Tiganë 	Programi përshtatet për të gjitha shkallët e ndotjes.	<ul style="list-style-type: none"> Paralarje Larje 50 - 60 °C Shpëlarja e ndërmjetme Shpëlarja përfundimtare 60 °C Tharje AirDry 	EXTRAS nuk janë të aplikueshme për këtë program.
Machine Care	<ul style="list-style-type: none"> Pa ngarkesë 	Programi pastron brendësinë e pajisjes.	<ul style="list-style-type: none"> Larje 70 °C Shpëlarja e ndërmjetme Shpëlarja përfundimtare AirDry 	EXTRAS nuk janë të aplikueshme për këtë program.

Vlerat e konsumit

Programi 1)	Uji (l)	Energjia (kWh)	Kohëzgjatja (minuta)
Quick	9.3 - 11.3	0.56 - 0.685	30
Shpëlarje paraprake	3.1 - 3.8	0.012 - 0.014	15
1h	9 - 11	0.693 - 0.847	60
1h 30min	9.3 - 11.4	0.772 - 0.944	90
2h 40min	9.4 - 11.5	0.876 - 1.071	160
ECO	9.9	0.657 ²⁾ /0.673 ³⁾	240
AUTO Sense	8.3 - 11.5	0.677 - 1.036	120 - 170
Machine Care	8.3 - 10.1	0.593 - 0.725	60

1) Presioni dhe temperatura e ujit, ndryshimet në furnizimin me energji elektrike, opsionet dhe sasia e enëve mund t'i ndryshojnë vlerat.

2) Në përputhje me rregulloren 1016/2010

3) Në përputhje me rregulloren 2019/2022

Informacion për institutet e testimit

Për të marrë informacionin e nevojshëm për kryerjen e testeve (p.sh. sipas EN60436), dërgoni një email në adresën:

info.test@dishwasher-production.com

Në kërkesën tuaj ju lutemi përfshini kodin e numrit të produktit (PNC) që gjendet në pllakëzën e parametrave.

Për pyetje të tjera në lidhje me lavastoviljen tuaj, ju lutemi referojuni librit të shërbimit që keni marrë me pajisjen.

6. CILËSIMET BAZË

Ju mund të konfiguroni pajisjen duke ndryshuar cilësimet bazë sipas nevojave tuaja.

Numri	Cilësimet	Vlerat	Përshkrim ¹⁾
1	Fortësia e ujit	Nga niveli 1L në nivelin 10L (vlera e parazgjedhur: 5L)	Rregulloni nivelin e zbutësit të ujit sipas fortësisë së ujit në zonën tuaj.
2	Niveli i shkëlqyesit	Nga niveli 0A në nivelin 8A (vlera e parazgjedhur: 5A)	Rregulloni nivelin e shkëlqyesit sipas dozës së nevojshme.
3	Tingulli i përfundimit	On Off (vlera e parazgjedhur)	Aktivizoni ose çaktivizoni sinjalin akustik për përfundimin e një programi.
4	Hapja automatike e derës	On (vlera e parazgjedhur) Off	Aktivizoni ose çaktivizoni AirDry.
5	Tingujt e tasteve	On (vlera e parazgjedhur) Off	Aktivizoni ose çaktivizoni tingujt e butonave kur shtypen.
6	Programi i fundit i zgjedhur	On Off (vlera e parazgjedhur)	Aktivizoni ose çaktivizoni përzgjedhjen automatike për programet dhe opsionet e zgjedhura së fundi.

¹⁾ Për më shumë detaje, referojuni informacionit që ofrohet në këtë kapitull.

Mund të ndryshoni cilësimet bazë në regjimin e cilësimeve.

Kur pajisja është në regjimin e cilësimeve, shiritat e ECOMETER përfaqësojnë cilësimet e disponueshme. Për secilin cilësim, pulson një shirit i dedikuar i ECOMETER.

Sipas rendit të cilësimeve bazë të prezantuara në tabelë është gjithashtu edhe rendi i cilësimeve në ECOMETER:

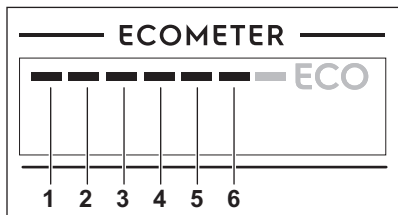

6.1 Zbutësi i ujit

Zbutësi i ujit heq mineralet nga uji, gjë që mund të ketë një efekt negativ në rezultatet e larjes dhe në pajisje.

Fortësia e ujit

Gradë gjermane (°dH)	Gradë franceze (°fH)	mmol/l	Gradë Clarke	Niveli i zbutësit të ujit
47 - 50	84 - 90	8,4 - 9,0	58 - 63	10
43 - 46	76 - 83	7,6 - 8,3	53 - 57	9
37 - 42	65 - 75	6,5 - 7,5	46 - 52	8
29 - 36	51 - 64	5,1 - 6,4	36 - 45	7
23 - 28	40 - 50	4,0 - 5,0	28 - 35	6
19 - 22	33 - 39	3,3 - 3,9	23 - 27	5 1)
15 - 18	26 - 32	2,6 - 3,2	18 - 22	4
11 - 14	19 - 25	1,9 - 2,5	13 - 17	3
4 - 10	7 - 18	0,7 - 1,8	5 - 12	2
<4	<7	<0,7	< 5	1 2)

1) Cilësimi i paracaktuar në fabrikë.

2) Mos përdorni kripë në këtë nivel.

Pavarësisht llojit të detergjentit të përdorur, vendosni nivelin e duhur të fortësisë së ujit për të mbajtur aktiv treguesin e rimbushjes me kripë.



Tabletat e shumëfishta që përmbajnë kripë nuk janë mjaft efikase për të zbutur ujin e fortë.

Procesi i rigjenerimit

Që zbutësi i ujit të funksionojë siç duhet, rezina e pajisjes së zbutësit duhet të rigjenerohet rregullisht. Ky proces është

Sa më e lartë të jetë përmbajtja e këtyre mineraleve, aq më i fortë është uji. Fortësia e ujit matet në shkallët ekuivalente.

Zbutësi i ujit duhet të rregullohet sipas fortësisë së ujit në zonën tuaj. Autoritetet përkatëse të ujësjellësit mund t'ju informojnë mbi fortësinë e ujit në zonën tuaj. Është e rëndësishme që të vendosni nivelin e duhur të zbutësit të ujit për të siguruar rezultate të mira në larje.

automatik dhe është pjesë e funksionimit normal të lavastoviljes.

Kur është përdorur sasia e përshkruar e ujit (shikoni vlerat në tabelë) që prej procesit të mëparshëm të rigjenerimit, do të fillojë një proces rigjenerimi mes shpërlarjes përfundimtare dhe përfundimit të programit.

Niveli i zbutësit të ujit	Sasia e ujit (l)
1	250

Niveli i zbutësit të ujit	Sasia e ujit (l)
2	100
3	62
4	47
5	25
6	17
7	10
8	5
9	3
10	3

Në rast se zbutësi i ujit është vendosur në një cilësim të lartë, mund të ndodhë edhe në mes të programit, përpara shpëlarjes (dy herë gjatë programit). Fillimi i rigjenerimit nuk ndikon në kohëzgjatjen e ciklit, përveçse kur ndodh në mes të programit ose në fund të një programi me fazë të shkurtër tharjeje. Në këto raste, rigjenerimi zgjat kohëzgjatjen totale të një programi me 5 minuta më shumë.

Si rrjedhojë, shpëlarja e zbutësit të ujit që zgjat 5 minuta mund të fillojë në të njëjtin cikël ose në fillim të programit të ardhshëm. Ky aktivitet rrit konsumin total të ujit të një programi me 4 litra më shumë dhe një konsum total energjie të programit me 2 Wh më shumë. Shpëlarja e zbutësit përfundon me shkarkimin e plotë.

Secila shpëlarje e zbutësit që kryhet (që mund të jetë më shumë se një brenda të njëjtit cikël) mund ta zgjasë kohëzgjatjen e programit me 5 minuta të tjera kur ndodh në ndonjë pikë tjetër në fillim ose në mes të një programi.



Të gjitha vlerat e konsumit të përmendura në këtë paragraf janë përcaktuar në përputhje me standardin që aplikohet aktualisht në kushte laboratorit me fortësi uji 2,5 mmol/L sipas rregullores 2019/2022 (zbutësit të ujit: niveli 3). Presioni dhe temperatura e ujit si edhe variacionet e furnizimit me energji mund të ndryshojnë vlerat.

6.2 Niveli i shkëlqyesit

Shkëlqyesi ndihmon në tharjen e enëve pa shenja dhe njolla. Ai lëshohet automatikisht gjatë fazës së shpëlarjes me ujë të nxehtë. Sasinë e shkëlqyesit të lëshuar mund të caktohet.

Kur kutia e shkëlqyesit zbrazet, treguesi i shkëlqyesit aktivizohet duke njoftuar për rimbushjen me shkëlqyes. Nëse rezultatet e tharjes janë të kënaqshme gjatë kohës që përdorni vetëm tableta të kombinuara, mund ta çaktivizoni shkëlqyesin dhe treguesin. Por, për performancë më të mirë në tharje, gjithmonë përdorni shkëlqyes për ta mbajtur aktiv treguesin e shkëlqyesit.

Për të çaktivizuar shpërndarësin e shkëlqyesit dhe treguesin, caktoni nivelin e shkëlqyesit në 0A.

6.3 Tingulli i përfundimit

Mund të aktivizoni një sinjal akustik që bie kur përfundon programi.



Sinjalet akustike bien edhe kur ka një keqfungsionim të pajisjes. Këto sinjale nuk mund të çaktivizohen.

6.4 AirDry

AirDry Përmirëson rezultatet e tharjes. Dera e pajisjes hapet automatikisht gjatë fazës së tharjes dhe mbetet paksa e hapur.

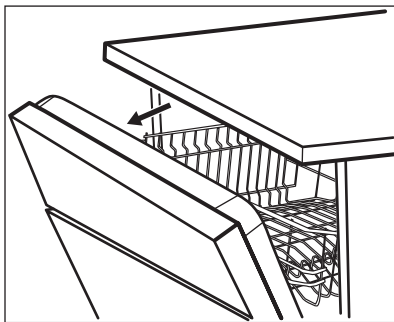

AirDry aktivizohet automatikisht me të gjitha programet përveç Shpëlarje paraprake.



KUJDES!

Mos u përpiqni të mbyllni derën e pajisjes brenda 2 minutave pas hapjes automatike. Kjo mund të shkaktojë dëmtim të pajisjes.



KUJDES!

Nëse fëmijët kanë akses te pajisja, këshillojmë të çaktivizoni AirDry. Hapja automatike e derës mund të paraqesë rrezik.



Kur AirDry hap derën, Beam-on-Floor mund të mos jetë krejtësisht e dukshme. Për të parë nëse programi ka përfunduar, shikoni panelin e kontrollit.

6.5 Tingujt e tasteve

Butonat në panelin e kontrollit bëjnë një tingull kërcitës kur i shtypni. Këtë tingull mund ta çaktivizoni.

6.6 Programi i fundit i zgjedhur

Ju mund të caktoni përzgjedhjen automatike për programet dhe opsionet e zgjedhura së fundi.

Ruhet programi më i fundit që ka përfunduar përpara çaktivizimit të pajisjes. Më pas ruhet automatikisht pasi aktivizoni pajisjen.

Kur çaktivizohet përzgjedhja e programit më të fundit, programi i parazgjedhur është ECO.

6.7 Regjimi i cilësimit

Navigimi te regjimi i cilësimit

Ju mund të navigoni te regjimi i cilësimit duke përdorur shiritin e përzgjedhjes MY TIME.

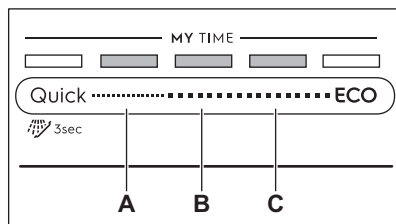

A. E mëparshme butoni

B. OK butoni

C. Tjetër butoni

Përdorni **E mëparshme** dhe **Tjetër** për të kaluar mes cilësimeve bazë dhe për të ndryshuar vlerën e tyre.

Përdorni **OK** për të hyrë te cilësimi i zgjedhur dhe për të konfirmuar ndryshimin e vlerës së tij.

Mënyra e hyrjes në regjimin e cilësimit

Ju mund të hyni në regjimin e cilësimit përpara se të nisni një program. Ju nuk mund të hyni në regjimin e cilësimit ndërsa programi është në punë.

Për të hyrë në regjimin e cilësimit, shtypni dhe mbani shtypur njëkohësisht Quick dhe **ECO** për rreth 3 sekonda. Ndizen dritat që lidhen me **E mëparshme**, **OK** dhe **Tjetër**.

Ndryshimi i një cilësimi

Sigurohuni që pajisja të jetë në regjimin e cilësimit.

1. Përdorni **E mëparshme** ose **Tjetër** për të zgjedhur shiritin e ECOMETER të dedikuar në cilësimin e dëshiruar.

- Shiriti i ECOMETER të dedikuar për cilësimin e zgjedhur pulson.
 - Në ekran shfaqet vlera e cilësimit aktual.
2. Shtypni **OK** për të futur cilësimin.
 - Shiriti i ECOMETER të dedikuar për cilësimin e zgjedhur ndizet. Shiritat e tjerë fiken.
 3. Shtypni **E mëparshme** ose **Tjetër** për të ndryshuar vlerën.
 4. Shtypni **OK** për të konfirmuar cilësimin.

- Cilësimi i ri ruhet.
 - Pajisja kthehet te lista e cilësimeve bazë.
5. Shtypni dhe mbani shtypur njëkohësisht Quick dhe **ECO** për rreth 3 sekonda për të dalë nga regjimi i cilësimit.

Pajisja kthehet sërish në përzgjedhjen e programit.

Cilësimet e ruajtura mbeten të vlefshme derisa t'i ndryshoni sërish.

7. PËRPARA PËRDORIMIT TË PARË

1. Sigurohuni që niveli aktual i zbutësit të ujit të përkojë me fortësinë e ujit në zonën që furnizohet. Nëse jo, përshtatni nivelin e zbutësit të ujit.
2. Mbushni kutinë e kripës.
3. Mbushni shpërndarësin e shkëlqyesit.
4. Hapeni rubinetin e ujit.
5. Nisni programin Quick për të hequr çdo mbetje nga procesi i prodhimit. Mos përdorni detergjent dhe mos vendosni enë në kosha.

Pasi nisni një program, pajisja rimbush solucionin në zbutësin e ujit për deri në 5 minuta. Faza e larjes fillon vetëm pasi kjo procedurë të ketë përfunduar. Procedura përsëritet në mënyrë periodike.

7.1 Kutia e kripës



KUJDESI!

Përdorni kripë të ashpër që është vetëm për lavastovilje. Kripa e imët rrit rrezikun e ndryshkut.

Kripa përdoret për të ringarkuar solucionin në zbutësin e ujit dhe për të garantuar rezultate të mira larjeje në përdorimin e përditshëm.

Mbushja e kutisë së kripës

1. Rrotullojeni kapakun e kutisë së kripës në drejtim të kundërt të akrepave të orës dhe hiqeni.

2. Vendosni 1 litër ujë në kutinë e kripës (vetëm herën e parë).
3. Mbushni kutinë e kripës me 1 kg kripë (derisa të mbushet plot).

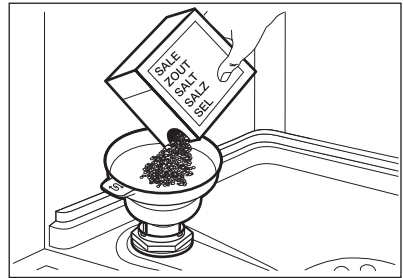

4. Tundeni hinkën me kujdes nga doreza që të futen brenda edhe kokrrizat e fundit.
5. Hiqni kripën përreth vrimës së kutisë së kripës.

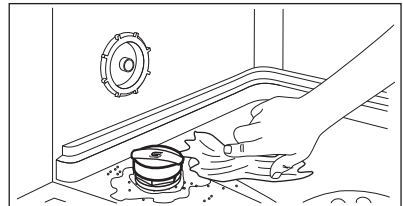

6. Rrotulloni kapakun e kutisë së kripës në drejtim të akrepave të orës për ta mbyllur kutinë e kripës.

**KUJDES!**

Uji dhe kripa mund të derdhen nga kutia e kripës kur e mbushni. Pasi ta mbushni kutinë e kripës, nisni menjëherë një program larjeje për të shmangur gërryerjen.

7.2 Mbushja e kutisë së shpëlarësit

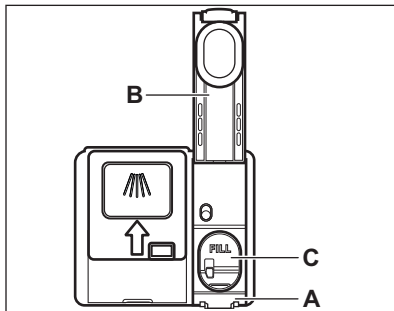

8. PËRDORIMI I PËRDITSHËM

1. Hapeni rubinetin e ujit.
2. Shtypni dhe mbani shtypur  derisa pajisja të aktivizohet.
3. Mbusheni kutinë e kripës nëse është bosh.
4. Mbushni folenë e shkëlqyesit nëse është bosh.
5. Mbushni koshat.
6. Shtoni detergjentin.
7. Përzgjedhja dhe fillimi i një programi.
8. Mbyllni rubinetin e ujit kur programi të përfundojë.

**KUJDES!**

Përdorni vetëm shpëlarës të posaçëm për lavastovilje.

1. Shtypni elementin e lëshimit (A) për të hapur kapakun (B).
2. Hidhni shpëlarësin në kutinë e shpëlarësit (C) derisa lëngu të arrijë shenjën "FILL".
3. Hiqni shpëlarësin e derdhur me një leckë thithëse për të parandaluar formimin e shkumës së tepërt.
4. Mbyllni kapakun. Sigurohuni që kapaku të ngecë në vend.

8.1 Përdorimi i detergjentit

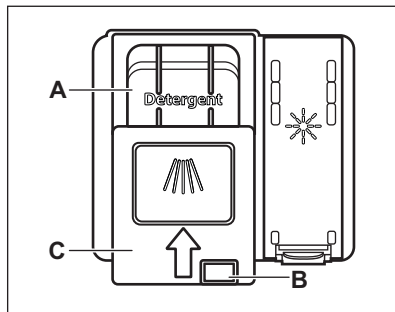
**KUJDES!**

Përdorni vetëm detergjent të posaçëm për lavastovilje.

1. Shtypni butonin e lëshimit (B) për të hapur kapakun (C).
2. Vendoseni detergjentin në ndarjen (A). Mund të përdorni detergjent në tableta, pluhur ose xhel.
3. Nëse programi ka fazë paralarjeje, vendosni një sasi të vogël detergjenti

në pjesën e brendshme të derës së pajisjes.

4. Mbyllni kapakun. Sigurohuni që kapaku të ngecë në vend.

8.2 Zgjedhja dhe përdorimi i një programi duke përdorur shiritin e përzgjedhjes MY TIME

1. Rrëshqitni gishtin nëpër shiritin e përzgjedhjes MY TIME për të zgjedhur një program të përshtatshëm.
 - Drita e lidhur me programin e zgjedhur ndizet.
 - ECOMETER tregon nivelin e energjisë dhe konsumit të ujit.
 - Ekрани tregon kohëzgjatjen e programit.
2. Aktivizoni EXTRAS të aplikueshme nëse dëshironi.
3. Mbyllni derën e pajisjes për të filluar programin.

8.3 Përzgjedhja dhe nisja e programit Shpëlarje paraprake

1. Për të zgjedhur  Shpëlarje paraprake, shtypni dhe mbani shtypur Quick për 3 sekonda.
 - Drita e lidhur me butonin është e ndezur.
 - ECOMETER është e fikur.
 - Ekрани tregon kohëzgjatjen e programit.
2. Mbyllni derën e pajisjes për të filluar programin.

8.4 Si ta aktivizoni EXTRAS

1. Zgjidhni një program duke përdorur shiritin e përzgjedhjes MY TIME.
2. Shtypni butonin e dedikuar me opsionin që dëshironi të aktivizoni.
 - Drita e lidhur me butonin ndizet.
 - Ekрани tregon kohëzgjatjen e përditësuar të programit.
 - ECOMETER tregon nivelin e përditësuar të energjisë dhe konsumit të ujit.



Si parazgjedhje, opsionet mund të aktivizohen kurdo përpara nisjes së një programi. Nëse aktivizohet përzgjedhja e programit të fundit, opsionet e ruajtura aktivizohen bashkë me programin.



Nuk mund t'i aktivizoni ose çaktivizoni opsionet gjatë kryerjes së një programi.



Jo të gjitha opsionet përputhen me njëra-tjetrën.



Çaktivizimi i opsioneve shpesh mund të rrisë konsumin e ujit dhe të energjisë si edhe në kohëzgjatjen e programit.

8.5 Nisja e programit AUTO Sense

1. Shtypni ^{AUTO}_{Sense}.
 - Drita e lidhur me butonin ndizet.
 - Ekрани tregon kohëzgjatjen më të gjatë të mundshme të programit.



MY TIME dhe EXTRAS nuk janë të aplikueshme për këtë program.

2. Mbyllni derën e pajisjes për të filluar programin.

Pajisja dallon llojin e ngarkesës dhe rregullon një cikël të përshtatshëm larjeje. Gjatë ciklit, sensorët punojnë disa herë dhe mund të rritet kohëzgjatja fillestare e programit.

8.6 Si të shtyni fillimin e programit

1. Zgjidhni një program.
2. Shtypni  në mënyrë të përsëritur derisa ekрани të tregojë kohën e dëshiruar të vonesës (nga 1 në 24 orë).

Drita e lidhur me butonin ndizet.

3. Mbyllni derën e pajisjes për të filluar numërimin mbrapsht.

Gjatë numërimit mbrapsht, nuk mund të ndryshohet koha e shtyrjes së programit dhe përzgjedhja e programit.

Programi fillon kur përfundon numërimi mbrapsht.

8.7 Anulimi i shtyrjes së nisjes së programit ndërsa funksionon numërimi mbrapsht

Shtypni dhe mbani shtypur  për 3 sekonda.

Pajisja kthehet sërish në përzgjedhjen e programit.



Nëse e anuloni shtyrjen e nisjes së programit, duhet ta zgjidhni programin përsëri.

8.8 Anulimi i një programi në funksionim

Shtypni dhe mbani shtypur  për 3 sekonda.

Pajisja kthehet sërish në përzgjedhjen e programit.



Sigurohuni që të ketë detergjent në folenë e detergjentit përpara se të filloni një program të ri.

8.9 Hapja e derës ndërkohë që pajisja është në punë

Hapja e derës ndërkohë që programi është në punë, ndalon pajisjen. Kjo

mund të ndikojë në konsumin e energjisë dhe kohëzgjatjen e programit. Pasi e mbyllni derën, pajisja vazhdon nga pika ku u ndërpre.



Nëse dera mbahet hapur për më shumë se 30 sekonda gjatë fazës së tharjes, programi që është në punë do të përfundojë. Kjo nuk ndodh nëse dera hapet me funksionin AirDry.

8.10 Funksioni Auto Off

Ky funksion ruan energjinë duke e fikur pajisjen kur nuk është në punë.

Funksioni nis të funksionojë automatikisht:

- Kur programi ka përfunduar.
- Pas 5 minutave, nëse programi nuk ka filluar:

8.11 Përfundimi i programit

Kur programi të ketë përfunduar, ekrani tregon 0:00.

Funksioni Auto Off e fik automatikisht pajisjen.

Të gjithë butonat janë joaktivë, përveç butonit të ndezjes/fikjes.

9. UDHËZIME DHE KËSHILLA

9.1 Të përgjithshme

Ndiqui këshillat e mëposhtme për të garantuar rezultate optimale pastrimi dhe tharjeje në përdorimin ditor dhe për të ndihmuar në mbrojtjen e mjedisit.

- Larja e enëve në lavastovilje sipas udhëzimeve të manualit të përdorimit zakonisht konsumon më pak ujë dhe energji se larja me dorë.
- Mbusheni lavastoviljen në kapacitet të plotë për të kursyer ujë dhe energji. Për rezultate më të mira në pastrim, sistemojini artikujt në kosha sipas

udhëzimeve të manualit të përdorimit dhe mos i mbingarkoni koshat.

- Mos i shpëlani enët paraprakisht me dorë. Kjo rrit konsumin e ujit dhe energjisë. Kur t'ju nevojitet, vendosni një program me fazë paralarjeje.
- Hiqni mbetjet e mëdha ushqimore nga enët dhe zbrazni gotat dhe filxhanët përpara se t'i fusni në pajisje.
- Njomini ose shpëlajini lehtë enët e gatimit me ushqim të ngjitur nga gatimi përpara se t'i lani në pajisje.
- Sigurohuni që artikujt në kosha të mos prekin ose të mos mbulojnë njeri-

tjetrin. Vetëm atëherë uji mund të arrijë dhe të lajë plotësisht enët.

- Mund të përdorni detergjent për larjen e enëve, shpëlarës dhe kripë veçmas ose mund të përdorni tabletat e shumëfishta (p.sh. "Të gjitha në 1"). Ndiqni udhëzimet e shfaqura në paketim.
- Zgjidhni një program sipas llojit të ngarkesës dhe nivelit të ndotjes. ECO ofron përdorimin më efikas të ujit dhe energjisë.
- Për të parandaluar akumulimin e çmërsit brenda pajisjes:
 - Rimbusheni kutinë e kripës sa herë që të jetë e nevojshme.
 - Përdorni dozën e rekomanduar të detergjentit dhe shkëlqyesit.
 - Sigurohuni që niveli aktual i zbutësit të ujit të përkojë me fortësinë e ujit në zonën që furnizohet.
 - Ndiqni udhëzimet në kapitullin **"Kujdesi dhe pastrimi"**.

9.2 Përdorimi i kripës, shkëlqyesit dhe detergjentit

- Përdorni vetëm kripë, shkëlqyes dhe detergjent të projektuar për lavastovilje. Produktet e tjera mund të shkaktojnë dëmtimin e pajisjes.
- Në zonat me ujë të fortë dhe shumë të fortë ne rekomandojmë përdorimin e një detergjenti të thjeshtë për lavastovilje (pluhur, xhel, tableta pa agjentë shtesë), shkëlqyesit dhe kripës veçmas për rezultate optimale pastrimi dhe tharjeje.
- Tabletat e detergjentit nuk shkrihen plotësisht në programet e shkurtra. Për të parandaluar mbetjet e detergjentit te takëmet, ne ju rekomandojmë që t'i përdorni tabletat me programet e gjata.
- Gjithmonë përdorni sasinë e duhur të detergjentit. Dozimi i pamjaftueshëm i detergjentit mund të rezultojë në rezultate pastrimi të këqija dhe veshje ose njolla te enët nga uji i fortë. Përdorimi i detergjentit të tepërt me ujë të butë ose të zbutur rezulton në mbetje detergjenti mbi enë. Rregulloni sasinë e detergjentit në fortësinë e

ujit. Referojuni udhëzimeve që jepen në paketimin e detergjentit.

- Gjithmonë përdorni sasinë e duhur të shkëlqyesit. Dozimi i pamjaftueshëm i shkëlqyesit ul rezultatet e tharjes. Përdorimi i tepërt i shkëlqyesit rezulton në shtresa ngjyrë blu mbi enë.
- Sigurohuni që niveli i zbutësit të ujit të jetë në rregull. Nëse niveli është tepërt i lartë, sasia e tepërt e kripës në ujë mund të krijojë ndryshk nëpër takëme.

9.3 Si të veproni nëse dëshironi të ndaloni përdorimin e tabletave të shumëfishta

Përpara se të filloni të përdorni veç e veç detergjentin, kripën dhe shkëlqyesin, kryeni hapat e mëposhtëm:

1. Vendosni nivelin më të lartë të zbutësit të ujit.
2. Sigurohuni që kutia e kripës dhe kutia e shkëlqyesit të jenë plot.
3. Nisni programin Quick. Mos shtoni detergjent dhe mos vendosni enë në kosh.
4. Kur programi të përfundojë, përshtateni zbutësin e ujit sipas fortësisë së ujit në zonën tuaj.
5. Rregulloni sasinë e lëshimit të shkëlqyesit.

9.4 Përpara fillimit të një programi

Përpara se të nisni programin e zgjedhur, sigurohuni që:

- Filtrat janë të pastër dhe të vendosur saktë.
- Kapaku i kutisë së kripës është i shtrënguar.
- Krahët spërkatës nuk janë të bllokuar.
- Ka kripë dhe shpëlarës të mjaftueshëm (përveç rastit kur përdorni tableta të shumëfishta).
- Pozicionimi i artikujve në kosh është i saktë.
- Programi mund të përdoret për llojin e ngarkesës dhe për shkallën e ndotjes.
- Është përdorur sasia e duhur e detergjentit.

9.5 Ngarkimi i koshave

- Përdoreni gjithmonë të gjithë hapësirën e koshave.
- Përdoreni pajisjen për të larë vetëm artikuj që mund të lahen në lavastovilje.
- Mos lani në pajisje artikuj prej druri, briri, alumini, kallaji dhe bakri sepse ato mund të krisen, deformohen ose çngjyrosen.
- Mos lani në pajisje artikuj që thithin ujë (sfungjerë, lecka pastrimi).
- Futini artikujt e thellë (filxhanët, gotat dhe tenxheret) me pjesën e hapur të drejtuar poshtë.
- Sigurohuni që gotat të mos prekin njëra-tjetrën.
- Vendosni artikujt e lehtë në koshin e sipërm. Sigurohuni që artikujt të mos lëvizin lirshëm.

- Vendosni takëmet dhe artikujt e vegjël në sirtarin e takëmeve.
- Sigurohuni që krahët spërkatës të jenë në gjendje të lëvizin lirshëm përpara se të nisni një program.

9.6 Zbrazja e koshave

1. Lërinin enët të ftohen para se t'i hiqni ato nga pajisja. Enët e nxehta mund të dëmtohen lehtë.
2. Boshatisni koshin e poshtëm në fillim e më pas atë të sipërmin.



Pasi përfundon programi, uji mund të qëndrojë ende në sipërfaqen e brendshme të pajisjes.

10. KUJDESI DHE PASTRIMI



PARALAJMËRIMI!

Përpara se të kryeni shërbim mirëmbajtjeje përveç programit Machine Care, çaktivizoni pajisjen dhe hiqni spinën nga priza kryesore.



Filtrat e ndotur dhe krahët spërkatës të bllokuar ndikojnë negativisht në rezultatet e larjes. Kontrolloni këto elemente rregullisht dhe, nëse është e nevojshme, pastrojini ato.

10.1 Machine Care



Machine Care është program i projektuar për të pastruar brendësinë e pajisjes me rezultate optimale. Ai heq akumulimin e çmërsit dhe yndyrës.



Kur pajisja dallon nevojën për pastrim, treguesi  ndizet. Nisni programin Machine Care për të pastruar brendësinë e pajisjes.

Nisja e programit Machine Care



Përpara se të nisni programin Machine Care, pastroni filtrat dhe krahët spërkatës.

1. Përdorni një heqës çmërsi ose produkt pastrues të projektuar posaçërisht për lavastoviljet. Ndiqni udhëzimet e shfaqura në paketim. Mos fusni enë brenda në kosha.
2. Shtypni dhe mbani shtypur njëkohësisht  dhe  për rreth 3 sekonda.

Treguesit  dhe  pulsojnë. Ekranin tregon kohëzgjatjen e programit.

3. Mbyllni derën e pajisjes për të filluar programin.

Kur programi përfundon, treguesi  fiket.

10.2 Pastrimi i brendshëm

- Pastroni me kujdes pajisjen me një leckë të butë e të njomë, duke përfshirë llastikun prej gome të derës.
- Mos përdorni produkte gërryese, sfungjerë pastrues gërryese, mjete të mprehta, lëndë kimike të forta,

materiale pastruese të ashpra ose tretës.

- Për të ruajtur performancën e pajisjes suaj, përdorni një produkt specifik pastrimi për lavastoviljet të paktën një herë në dy muaj. Ndiqni me kujdes udhëzimet në paketimin e produktit.
- Për rezultate optimale larjeje, nisni programin Machine Care.

10.3 Heqja e objekteve të huaja

Kontrolloni filtrat dhe grupin e shkarkimit pas çdo përdorimi të lavastoviljes. Objektet e huaja (p.sh. copat e xhamit, plastikës, kockat ose kruajtëset e dhëmbëve etj.) ulin performancën e pastrimit dhe mund të shkaktojnë dëmtim të pompës së shkarkimit.

1. Çmontoni sistemin e filtrave sipas udhëzimeve në këtë kapitull.
2. Hiqni me dorë çdo objekt të huaj.



KUJDESI!

Nëse nuk jeni në gjendje t'i hiqni objektet, kontaktoni me një qendër të autorizuar shërbimi.

3. Rimontoni filtrat sipas udhëzimeve në këtë kapitull.

10.4 Pastrimi i jashtëm

- Pastrojeni pajisjen me një leckë të butë të lagësht.
- Përdorni vetëm detergjente neutrale.
- Mos përdorni produkte gërryese, materiale pastruese të ashpra ose tretës.

10.5 Pastrimi i filtrave

Sistemi i filtrave përbëhet nga 3 pjesë.

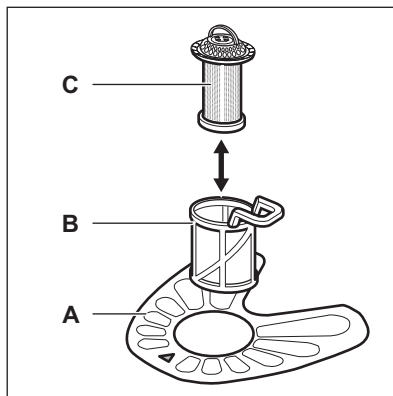

1. Rrotullojeni filtrin (B) në drejtim kundërorar dhe hiqeni.

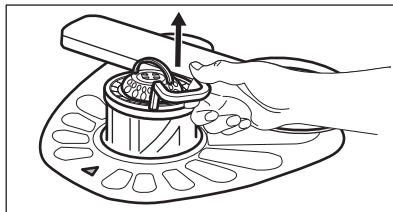
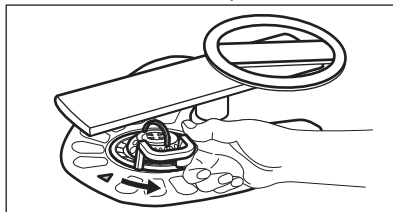

2. Hiqeni filtrin (C) jashtë filtrit (B).
3. Hiqeni filtrin e sheshtë (A).

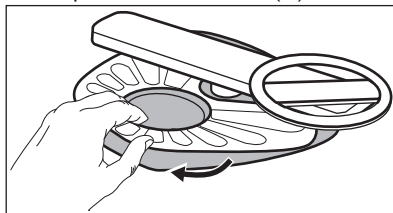

4. Lajini filtrat.

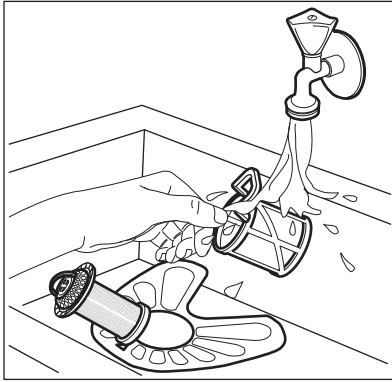

5. Sigurohuni që nuk ka mbetje ushqimesh ose dheu brenda ose përreth pjesëve anësore të dekantuesit.
6. Kthejeni filtrin e rrafshët në vend (A). Sigurohuni që të vendoset në mënyrë të saktë sipas 2 udhëzuesve.

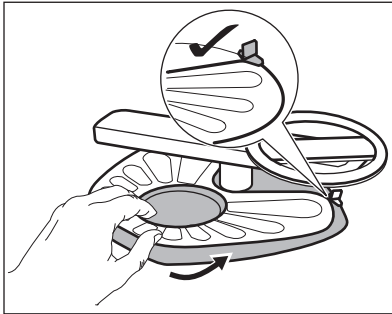

7. Rimontoni filtrat (B) dhe (C).
8. Vendoseni përsëri filtrin (B) në filtrin e sheshtë (A). Rrotullojeni në drejtim orar derisa të ngecë.

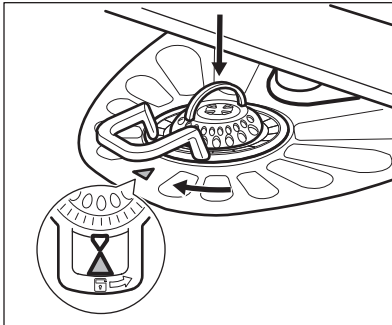

KUJDESI!

Pozicionimi i pasaktë i filtrave mund të sjellë rezultate të këqija larjeje dhe dëmtim të pajisjes.

10.6 Pastrimi i krahut të poshtëm spërkatës

Rekomandojmë të pastroni rregullisht krahun e poshtëm spërkatës për të shmangur bllokimin e vrimave nga ndotja.

Vrimat e bllokuara mund të sjellin rezultate të pakënaqshme larjeje.

1. Për të hequr krahun e poshtëm spërkatës, tërhiqeni atë lart.

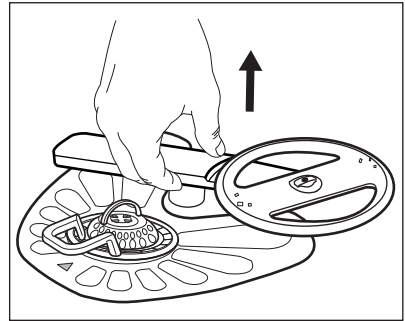

2. Lajeni krahun spërkatës në ujë të rrjedhshëm. Përdorni një mjet të hollë me majë, p.sh. kruajtëse dhëmbësh, për të hequr mbetjet e ndotjes nga vrimat.

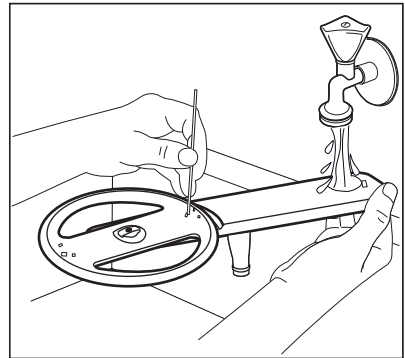

3. Për të instaluar sërish krahun spërkatës, shtyjeni poshtë.

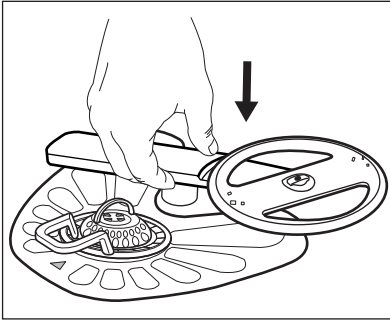

10.7 Pastrimi i krahëve të sipërm spërkatës

Rekomandojmë të pastroni rregullisht krahët e sipërm spërkatës për të shmangur bllokimin e vrimave nga ndotja. Vrimat e bllokuara mund të sjellin rezultate të pakënaqshme larjeje.

Krahët e sipërm spërkatës vendosen poshtë koshit të sipërm. Krahët spërkatës (B) janë instaluar në tub (A) me elementin e montimit (C).

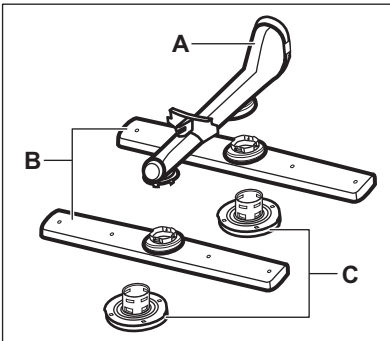

1. Tërhiqni jashtë koshin e sipërm.
2. Për të shkëputur krahun spërkatës, rrotullojeni elementin e montimit në drejtim të akrepave të orës.

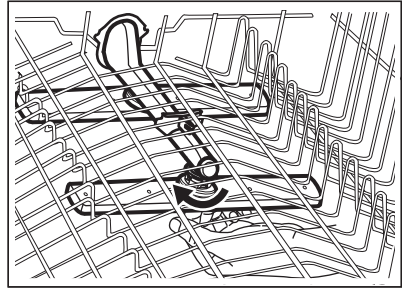

3. Lajeni krahun spërkatës në ujë të rrjedhshëm. Përdorni një mjet të hollë me majë, p.sh. kruajtëse dhëmbësh, për të hequr mbetjet e ndotjes nga vrimat.

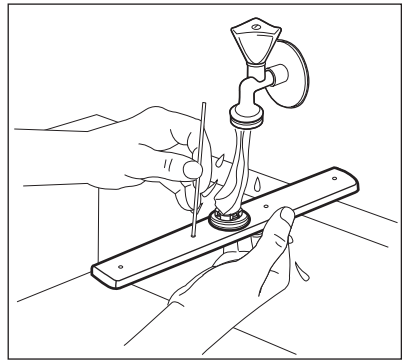

4. Për të instaluar sërish krahun spërkatës, futni elementin e montimit në krahun spërkatës dhe fiksojeni në tub duke e rrotulluar në drejtim të kundërt të akrepave të orës. Sigurohuni që elementi i montimit të bllokohet në vend.

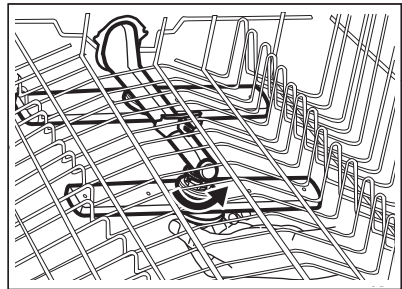

11. ZGJIDHJA E PROBLEMEVE



PARALAJMËRIM!

Riparimi i pasaktë i pajisjes mund të sjellë rrezik për sigurinë e përdoruesit. Çdo riparim duhet kryer vetëm nga personeli i kualifikuar.

Referojuni tabelës së mëposhtme për informacion rreth problemeve të mundshme.

Për disa probleme, ekrani tregon kodin e alarmit.

Shumica e problemeve që mund të ndodhin mund të zgjidhen pa nevojën e një qendre të autorizuar shërbimi.

Problemi dhe kodi i alarmit	Shkaku i mundshëm dhe zgjidhja
Nuk mund ta aktivizoni pajisjen.	<ul style="list-style-type: none"> • Sigurohuni që spina të jetë futur në prizë. • Sigurohuni që kutia e siguresave të mos ketë ndonjë siguresë të prishur.
Programi nuk fillon.	<ul style="list-style-type: none"> • Sigurohuni që dera e pajisjes të jetë e mbyllur. • Nëse është caktuar vonesa në nisje, anuloni cilësimin ose prisni sa të përfundojë numërimi mbrapsht. • Pajisja rimbush rezinën brenda zbutësit të ujit. Kohëzgjatja e procedurës është afërsisht 5 minuta.
Pajisja nuk mbushet me ujë. Në ekran shfaqet i10 ose i11 .	<ul style="list-style-type: none"> • Sigurohuni që rubineti i ujit të jetë i hapur. • Sigurohuni që presioni i furnizimit me ujë të mos jetë shumë i ulët. Për këtë informacion, kontaktoni autoritetet vendase të ujësjellësit. • Sigurohuni që rubineti i ujit të mos jetë i bllokuar. • Sigurohuni që filtri në tubin hyrës të mos jetë i bllokuar. • Sigurohuni që tubi i furnizimit me ujë të mos jetë i përdredhur ose i përthyer.
Pajisja nuk e shkarkon ujin. Ekran shfaq i20 .	<ul style="list-style-type: none"> • Sigurohuni që tubi lidhës i lavamanit të mos jetë i bllokuar. • Sigurohuni që sistemi i filtrit të brendshëm të mos jetë i bllokuar. • Sigurohuni që zorra e shkarkimit të mos jetë e përdredhur ose e përthyer.
Është aktivizuar pajisja kundër përmbytjes. Ekran shfaq i30 .	<ul style="list-style-type: none"> • Mbyllni rubinetin e ujit. • Sigurohuni që pajisja të jetë instaluar saktë. • Sigurohuni që koshat të jenë ngarkuar siç udhëzon manuali i përdorimit.
Keqfunksionim i sensorit të zbulimit të niveli të ujit. Ekran shfaq i41 - i44 .	<ul style="list-style-type: none"> • Sigurohuni që filtrat të jenë të pastër. • Fikeni dhe rindizeni pajisjen.

Problemi dhe kodi i alarmit	Shkaku i mundshëm dhe zgjidhja
Keqfunksionim i pompës së larjes ose pompës së shkarkimit. Ekрани shfaq i51 - i59 ose i5A - i5F .	<ul style="list-style-type: none"> • Fikeni dhe rindizeni pajisjen.
Temperatura e ujit brenda pajisjes është tepër e lartë ose ka ndodhur keqfunksionim i sensorit të temperaturës. Në ekran shfaqet i61 ose i69 .	<ul style="list-style-type: none"> • Sigurohuni që temperatura e ujit në hyrje të mos tejkalojë 60°C. • Fikeni dhe rindizeni pajisjen.
Keqfunksionim teknik i pajisjes. Në ekran shfaqet iC0 ose iC3 .	<ul style="list-style-type: none"> • Fikeni dhe rindizeni pajisjen.
Niveli i ujit brenda pajisjes është tepër i lartë. Ekрани shfaq iF1 .	<ul style="list-style-type: none"> • Fikeni dhe rindizeni pajisjen. • Sigurohuni që filtrat të jenë të pastër. • Sigurohuni që tubi i daljes të jetë instaluar në lartësinë e duhur nga dyshemeja. Shikoni udhëzimet e instalimit.
Pajisja ndalon dhe fillon shumë herë gjatë procesit.	<ul style="list-style-type: none"> • Është normale. Kjo sjell rezultate optimale në larje dhe kursim energjie.
Programi zgjat shumë.	<ul style="list-style-type: none"> • Nëse është caktuar opsioni i vonesës në nisje, anuloni cilësimin e vonesës ose prisni sa të përfundojë numërimi mbrapsht. • Aktivizimi i këtyre opsioneve mund të rrisë kohëzgjatjen e programit.
Koha e mbetur në ekran rritet dhe kapërcehet pranë fundit të kohëzgjatjes së programit.	<ul style="list-style-type: none"> • Ky nuk është defekt. Pajisja punon siç duhet.
Rrjedhje e vogël nga dera e pajisjes.	<ul style="list-style-type: none"> • Pajisja nuk është vendosur në nivel. Lironi ose shtrëngoni këmbët e rregullueshme (nëse ka). • Dera e pajisjes nuk është e centruar me kazanin. Rregulloni këmbët e pasme (nëse ka).
Dera e pajisjes mbyllet me vështirësi.	<ul style="list-style-type: none"> • Pajisja nuk është vendosur në nivel. Lironi ose shtrëngoni këmbët e rregullueshme (nëse ka). • Pjesë të takëmeve dalin jashtë nga koshat.
Zhurma kërcitëse ose goditëse nga brenda pajisjes.	<ul style="list-style-type: none"> • Takëmet nuk janë rregulluar mirë në kosha. Referojuni fletëpalosjes së mbushjes së koshave. • Sigurohuni që krahët spërkatës të rrotullohen lirshëm.

Problemi dhe kodi i alarmit	Shkaku i mundshëm dhe zgjidhja
Bie automati nga pajisja.	<ul style="list-style-type: none"> Amperazhi është i pamjaftueshëm për të furnizuar njëkohësisht të gjitha pajisjet në përdorim. Kontrolloni amperazhin e prizës dhe kapacitetin e matësit ose fikni një prej pajisjeve që jeni duke përdorur. Defekt i brendshëm elektrik i pajisjes. Kontaktoni me një qendër të autorizuar shërbimi.

Pasi ta keni kontrolluar pajisjen, çaktivizojeni dhe aktivizojeni pajisjen. Nëse problemi ndodh përsëri, lidhuni me qendrën e autorizuar të shërbimit.

Për kodet e alarmit që nuk përshkruhen në tabelë, kontaktoni me qendrën e autorizuar të shërbimit.



PARALAJMËRIM!

Nuk rekomandojmë që ta përdorni pajisjen derisa problemi të jetë rregulluar plotësisht. Shkëputeni pajisjen nga energjia dhe mos e lidhni përsëri derisa të jeni i sigurt se funksionon mirë.

11.1 Kodi i numrit të produktit (PNC)

Nëse kontaktoni me qendrën e autorizuar të shërbimit, duhet të jepni



11.2 Rezultatet e larjes dhe të tharjes nuk janë të kënaqshme

Problemi	Shkaku i mundshëm dhe zgjidhja
Rezultate të pakënaqshme larjeje.	<ul style="list-style-type: none"> Referojuni kapitullit “Përdorimi i përditshëm”, “Udhëzime dhe këshilla” dhe fletëpalosjes për mbushjen e koshave. Përdorni program me larje më intensive. Aktivizoni opsionin ExtraPower për të përmirësuar rezultatet e larjes të programit të përzgjedhur. Pastroni injektorët e krahëve spërkatës dhe filtrin. Referojuni kapitullit “Kujdesi dhe pastrimi”.



kodin e numrit të produktit të pajisjes suaj.

PNC mund të gjendet në pllakëzën e specifikimeve në derën e pajisjes. Ju mund të kontrolloni gjithashtu PNC në panelin e kontrollit.

Përpara se të kontrolloni PNC, sigurohuni që pajisja të jetë në përzgjedhjen e programit.

- Shtypni dhe mbani shtypur njëkohësisht  dhe  AUTO Sense për rreth 3 sekonda.

Ekrani tregon PNC të pajisjes.

- Për të dalë nga prezantimi i PNC, shtypni dhe mbani shtypur njëkohësisht  dhe  AUTO Sense për rreth 3 sekonda.

Pajisja kthehet sërish në përzgjedhjen e programit.

Problemi	Shkaku i mundshëm dhe zgjidhja
Rezultate të pakënaqshme tharjeje.	<ul style="list-style-type: none"> • Takëmet janë lënë shumë kohë brenda pajisjes së mbyllur. Aktivizoni AirDry për të vendosur hapjen e derës dhe për të përmirësuar performancën në tharje. • Nuk ka shkëlqyes ose dozimi i shkëlqyesit nuk është i mjaftueshëm. Mbusheni kutinë e shkëlqyesit ose vendoseni nivelin e shkëlqyesit në nivel më të lartë. • Shkaku mund të jetë cilësia e shkëlqyesit. • Rekomandojmë të përdorni gjithmonë shkëlqyes, edhe në kombinim me tableta të shumëfishta. • Artikujt plastikë mund të kenë nevojë të thahen me peshqir. • Programi nuk ka fazë tharjeje. Referojuni kapitullit “Vështrim i përgjithshëm i programeve”.
Ka vija të bardha ose shtresa me ngjyrë blu mbi gota dhe enë.	<ul style="list-style-type: none"> • Sasia e lëshuar e shkëlqyesit është tepër e madhe. Rregullojeni nivelin e shkëlqyesit në një nivel më të ulët. • Sasia e detergjentit është tepër e madhe.
Në gota dhe pjata ka njolla dhe pika të thata uji.	<ul style="list-style-type: none"> • Sasia e lëshuar e shkëlqyesit është e pamjaftueshme. Rregullojeni nivelin e shkëlqyesit në një nivel më të lartë. • Shkaku mund të jetë cilësia e shkëlqyesit.
Pjesa e brendshme e pajisjes është e lagur.	<ul style="list-style-type: none"> • Ky nuk është defekt i pajisjes. Ajri i lagësht kondensohet në paretet e pajisjes.
Shkumë e pazakontë gjatë larjes.	<ul style="list-style-type: none"> • Përdorni detergjent të posaçëm për lavastovilje. • Ka rrjedhje në shpërndarësin e shkëlqyesit. Kontaktoni me një qendër të autorizuar shërbimi.
Ka gjurmë ndryshku në takëme.	<ul style="list-style-type: none"> • Në ujin e përdorur për larje ka shumë ujë. Referojuni kapitullit “Zbutësi i ujit”. • Janë vendosur bashkë takëme prej argjendi dhe inoksi. Mos vendosni së bashku artikuj prej argjendi dhe inoksi.
Ka mbetje detergjenti në shpërndarës në fund të programit.	<ul style="list-style-type: none"> • Tableta e detergjentit ka ngecur në shpërndarës dhe për këtë arsye nuk është larë krejtësisht nga uji. • Uji nuk mund të lajë detergjentin nga shpërndarësi. Sigurohuni që krahët spërkatës të mos jenë bllokuar. • Sigurohuni që artikujt në kosha të mos pengojnë hapjen e kapakut të shpërndarësit të detergjentit.
Pajisja mban erë të keqe brenda.	<ul style="list-style-type: none"> • Referojuni kapitullit “Pastrimi i brendshëm”. • Nisni programin Machine Care me një heqës çmërsi ose produkt pastrues të projektuar për lavastovilje.

Problemi	Shkaku i mundshëm dhe zgjidhja
Depozitime çmërsi në takëme, në kazan dhe në anën e brendshme të derës.	<ul style="list-style-type: none"> • Niveli i kripës është i ulët, kontrolloni treguesin e rimbushjes. • Kapaku i kutisë së kripës është i lirë. • Uji i rubinetit është i fortë. Referojuni kapitullit “Zbutësi i ujit”. • Përdorni kripë dhe vendosni rigjenerimin e zbutësit të ujit edhe kur përdoren tableta multi-funksionale. Referojuni kapitullit “Zbutësi i ujit”. • Nisni programin Machine Care me një heqës çmërsi të projektuar për lavastovilje. • Nëse vazhdon të mbeten depozita çmërsi, pastrojeni pajisjen me pastrues që janë të përshtatshëm për këtë qëllim. • Provoni detergjent tjetër. • Kontakti me prodhuesin e detergjentit.
Takëme të turbullta, të çngjyrosura ose të ciflosura.	<ul style="list-style-type: none"> • Sigurohuni që në pajisje të lahen vetëm artikujt që mund të lahen në lavastovilje. • Ngarkoni dhe shkarkoni koshin me kujdes. Referojuni fletëpalosjes së mbushjes së koshave. • Vendosni artikujt delikatë në koshin e sipërm. • Aktivizoni opsionin GlassCare për të siguruar kujdes special për artikujt delikatë dhe qelqurinat.



Referojuni kapitujve “Përpara përdorimit”, “Përdorimi i përditshëm” ose “Udhëzime dhe këshilla” për shkaqet e tjera të mundshme.

12. TË DHËNA TEKNIKE

Përmasat	Gjerësia / lartësia / thellësia (mm)	446 / 818 - 898 / 550
Lidhja elektrike ¹⁾	Tensioni (V)	220 - 240
	Frekuenca (Hz)	50
Presioni i furnizimit me ujë	Min. / maks. bar (MPa)	0.5 (0.05) / 8 (0.8)
Furnizimi me ujë	Ujë i ftohtë ose ujë i ngrohtë ²⁾	maks. 60°C
Kapaciteti	Cilësimet e vendeve	10

Konsumi i energjisë	Modaliteti lënë ndezur (W)	5.0
	Modaliteti fikur (W)	0.50

- 1) Referojuni pllakës së klasifikimit për vlerat e tjera.
 2) Nëse uji i ngrohtë vjen nga burim alternativ energjie (p.sh. panele diellore), përdorni furnizimin me ujë të nxehtë për të ulur konsumin e energjisë.

12.1 Lidhja te databaza e EU EPREL

Kodi QR në etiketën e energjisë të dhënë me pajisjen jep një lidhje uebi te regjistrimi i kësaj pajisjeje në databazën e EU EPREL. Ruajeni etiketën e energjisë për referencë së bashku me manualin e përdorimit dhe të gjitha dokumentet e tjera që ofrohen me këtë pajisje.

Informacionin në lidhje me performancën e produktit në databazën e EU EPREL mund ta gjeni duke përdorur lidhjen <https://eprel.ec.europa.eu> dhe emrin e modelit dhe numrin e produktit që gjeni në pllakëzën e specifikimeve të pajisjes. Shikoni kapitullin "Përshkrimi i produktit".

Për më shumë informacion të detajuar rreth etiketës së energjisë, vizitoni www.theenergylabel.eu.

13. ÇËSHTJE QË LIDHEN ME AMBIENTIN

Ricikloni materialet me simbolin . Vendoseni ambalazhin te kontejnerët e riciklimit nëse ka. Ndhmoni në mbrojtjen e mjedisit dhe shëndetit të njerëzve dhe në riciklimin e mbetjeve të pajisjeve elektrike dhe elektronike. Mos hidhni

pajisjet e shënuara me simbolin  e mbeturinave shtëpiake. Ktheni produktin në pikën lokale të riciklimit ose kontakttoni me zyrën komunale.

www.electrolux.com/shop



156941830-A-122020

