



EOA9S3SH

KOAAS3ST

SQ Udhëzimet për përdorim | **Furrë me avull**

3

MK Упатство за ракување | **Печка на пара**

28



INSTALIMI / МОНТАЖА

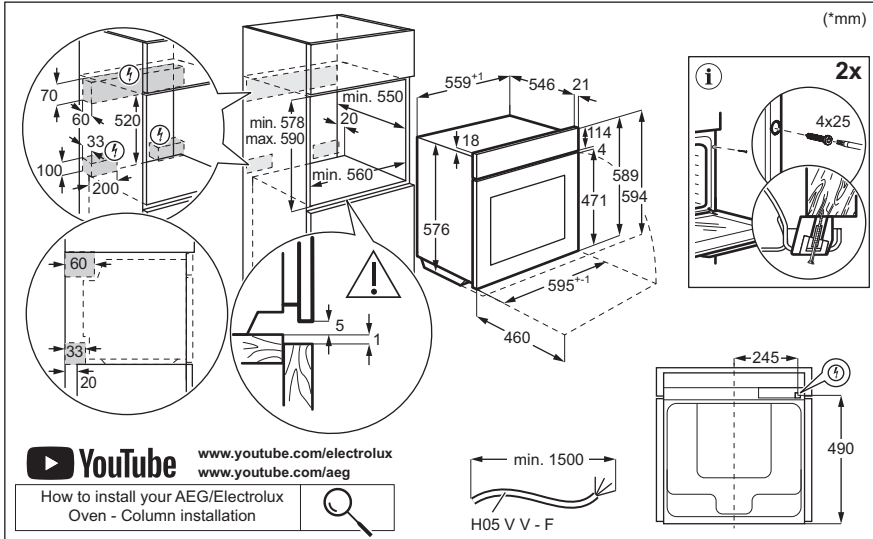

Mirë se vini në Electrolux! Faleminderit që keni zgjedhur pajisjen tonë.



Merrni këshilla të përdorimit, broshura, informacion për ndreqjen e problemeve, shërbimin dhe riparimin:
www.electrolux.com/support

Rezervohet mundësia e ndryshimeve.

PËRMBAJTJA

1. INFORMACIONI I SIGURISË.....	3
2. UDHËZIMET PËR SIGURINË.....	5
3. PËRSHKRIMI I PRODUKTIT.....	8
4. PANELI I KONTROLLIT.....	8
5. PËRPARA PËRDORIMIT TË PARË.....	9
6. PËRDORIMI I PËRDITSHËM.....	10
7. FUNKSIONE SHITESË.....	15
8. FUNKSIONET E ORËS.....	15
9. PËRDORIMI I AKSESORËVE.....	16
10. UDHËZIME DHE KËSHILLA.....	17
11. KUJDESI DHE PASTRIMI.....	20
12. ZGJIDHJA E PROBLEMEVE.....	24
13. EFIKASITET ENERGJIE.....	26
14. ÇËSHTJE QË LIDHEN ME AMBIENTIN.....	27

1. ⚠ INFORMACIONI I SIGURISË

Përpara instalimit dhe përdorimit të pajisjes, lexoni me kujdes udhëzimet e ofruara. Prodhuesi nuk është përgjegjës për lëndimet apo dëmet si rezultat i instalimit apo përdorimit të papërshtatshëm. Gjithmonë mbajini udhëzimet në një vend të sigurt dhe ku mund të arrihen lehtë për t'iu referuar në të ardhmen.

1.1 Siguria e fëmijëve dhe personave me probleme

- Kjo pajisje mund të përdoret nga fëmijë të moshës 8 vjeç e sipër dhe persona me aftësi të kufizuara fizike, ndijimesh ose mendore ose që nuk kanë eksperiencë dhe njohuri, nëse këta mbahen nën mbikëqyrje ose udhëzohen për përdorimin e sigurt të pajisjes dhe i kuptojnë rreziqet e përdorimit. Fëmijët nga nën 8 vjeç dhe personat me aftësi të kufizuara shumë të theksuara dhe komplekse duhet të

mbahen larg nga pajisja, përveçse kur mbahen nën monitorim të vazhdueshëm.

- Fëmijët duhet të mbikqyren për t'u siguruar atë nuk luajnë me pajisjen dhe pajisjet celulare me aplikacionin.
- Mbajeni të gjithë paketimin larg nga fëmijët dhe hidheni atë siç kërkohet.
- PARALAJMËRIM: Pajisja dhe pjesët e saj të arritshme nxehen gjatë përdorimit. Mbajini fëmijët dhe kafshët shtëpiake larg pajisjes gjatë kohës që ajo është në përdorim dhe kur ftohet.
- Nëse pajisja ka një mekanizëm për sigurinë e fëmijëve, ai duhet aktivizuar.
- Fëmijët nuk duhet të kryejnë pastrimin dhe mirëmbajtjen e pajisjes pa mbikëqyrje.

1.2 Siguria e përgjithshme

- Kjo pajisje përdoret vetëm për gatim.
- Kjo pajisje është krijuar për përdorim shtëpiak në ambient të brendshëm.
- Kjo pajisje mund të përdoret në zyra, dhoma hoteli, dhoma bujtine, dhoma hoteli rural, si dhe në vende të ngjashme ku përdorimi nuk tejkalon (mesatarisht) nivelet e përdorimit shtëpiak.
- Vetëm një person i kualifikuar duhet ta instalojë këtë pajisje dhe të ndërrojë kabllon.
- Mos e përdorni pajisjen përpara se ta instaloni në strukturën inkaso.
- Përpara mirëmbajtjes, shkëputeni pajisjen nga rrjeti elektrik.
- Nëse kordoni i energjisë elektrike është i dëmtuar, duhet të zëvendësohet nga prodhuesi, qendra e autorizuar e shërbimit e tij ose persona me kualifikim të ngjashëm për të shmangur një rrezik elektrik.
- PARALAJMËRIM: Për të shmangur mundësinë e goditjes elektrike, sigurohuni që pajisja të fiket përpara se të ndërtoni llambën.

- **PARALAJMËRIM:** Pajisja dhe pjesët e saj të arritshme nxehen gjatë përdorimit. Duhet pasur kujdes për të shmangur prekjen e elementëve të ngrohjes ose sipërfaqes së brendësisë së pajisjes.
- Përdorni gjithmonë doreza furre për të hequr ose për të futur aksesorët ose enët për furrë.
- Përdorni vetëm sensorin e ushqimit (sensorin e temperaturës) që rekomandohet për këtë pajisje.
- Për të hequr mbajtëset e rafteve, në fillim hiqni pjesën e përparme të mbajtëses së raftit dhe pastaj pjesën e pasme nga muret anësore. Montojini mbajtëset e rafteve në rendin e kundërt.
- Mos përdorni pastrues me avull për të pastruar pajisjen.
- Mos përdorni pastrues gërryes të fortë ose kruajtëse të mprehta metalike për të pastruar derën prej xhami, pasi mund të gërvishet sipërfaqja, gjë e cila mund të shkaktojë krisjen e xhamit.

2. UDHËZIMET PËR SIGURINË

2.1 Instalimi

PARALAJMËRIM!

Vetëm një person i kualifikuar duhet ta instalojë këtë pajisje.

- Hiqni të gjithë paketimin.
- Mos instaloni ose mos përdorni një pajisje të dëmtuar.
- Ndiqni udhëzimet e instalimit të disponueshme në faqen tonë në internet.
- Gjithmonë bëni kujdes kur e lëvizni pajisjen sepse është e rëndë. Përdorni gjithnjë doreza sigurie dhe këpucë të mbyllura.
- Mos e tërhiqni pajisjen nga doreza.
- Instalojeni pajisjen në një vend të sigurt dhe të përshtatshëm që plotëson kërkesat e instalimit.
- Ruani largësitë minimale nga pajisjet dhe njësitë e tjera.
- Përpara montimit të pajisjes, kontrolloni nëse dera e pajisjes hapet pa pengesë.

- Pajisja vjen me një sistem elektrik ftohjeje. Duhet vënë në punë përmes lidhjes nga prizat.

2.2 Lidhja elektrike

PARALAJMËRIM!

Rrezik zjarri dhe goditjeje elektrike.

- Të gjitha lidhjet elektrike duhen kryer nga një electricist i kualifikuar.
- Pajisja duhet tokëzuar.
- Sigurohuni që parametrat në pllakën e specifikimeve të përkojnë me vlerat elektrike të rrejtit elektrik.
- Përdorni gjithmonë një prizë të tokëzuar të instaluar si duhet.
- Mos përdorni përshtatës me shumë spina dhe kablllo zgjatuese.
- Sigurohuni që të mos dëmtoni prizën dhe kablllon elektrike. Nëse kabllloja elektrike duhet zëvendësuar, kjo duhet bërë nga Qendra jonë e autorizuar e shërbimit.

- Mos i lini kabllot elektrike që të prekin derën e pajisjes ose t'i afrohen asaj apo hapësirës poshtë pajisjes, veçanërisht kur është në punë ose dera është e nxehtë.
- Mbrojtja nga goditja e pjesëve me korrent dhe të izoluar duhet të shtrëngohet në mënyrë të tillë që të mos hiqet pa vegla.
- Pajisjen futeni në prizë vetëm në fund të instalimit. Sigurohuni që spina të jetë e arritshme pas montimit të pajisjes.
- Nëse priza është e lirë, mos e futni spinën.
- Mos e shkëputni pajisjen nga rrjeti duke e tërhequr nga kabloja elektrike. Gjithmonë tërhiqeni kabllon elektrike duke e kapur nga spina.
- Përdorni mjetet e duhura izoluese: çelësat mbrojtës, siguresat (siguresat që vidhosen duhet të hiqen nga foleja), salvavitat dhe kontaktorët.
- Instalimi elektrik duhet të ketë një pajisje instaluese e cila ju lejon të shkëpusni pajisjen nga rryma elektrike në të gjitha polet. Pajisja instaluese duhet të ketë një hapje kontakti me gjerësi minimale 3 mm.
- Kjo pajisje ofrohet me spinë dhe kordon elektrik.

2.3 Përdorimi

PARALAJMËRIM!

Rrezik plagosjeje, djegiesh dhe goditjeje elektrike ose shpërthimi.

- Mos i ndryshoni specifikimet e pajisjes.
- Sigurohuni që vendet e ventilimit të mos jenë bllokuar.
- Mos harroni ta kontrolloni pajisjen gjatë punës.
- Çaktivizojeni pajisjen pas çdo përdorimi.
- Tregoni kujdes në hapjen e derës së pajisjes kur pajisja është në punë. Mund të çlirohet ajër i nxehtë.
- Mos e ndizni pajisjen me duar të lagura ose kur bie në kontakt me ujin.
- Mos ushtroni presion mbi derën e hapur.
- Mos e përdorni pajisjen si sipërfaqe pune ose si sipërfaqe mbështetëse.
- Hapeni derën e pajisjes me kujdes. Përdorimi i përbërësve me alkool mund të krijojë një përzierje alkooli dhe ajri.
- Mos lejoni që pajisja të bjerë në kontakt me shkëndija apo flakë të hapura kur hapni derën.

- Përdorni gjithnjë qelq dhe kavanoza të miratuara për qëllime konservimi.
- Mos vendosni produkte që marrin flakë ose sende të njomura me produkte të ndezshme brenda, pranë pajisjes ose mbi të.
- Mos e ndani fjalëkalimin tuaj të Wi-Fi.

PARALAJMËRIM!

Rrezik i dëmtimit të pajisjes.

- Për të parandaluar dëmtimin ose shlyerjen e smaltit:
 - mos fusni enët e furrës ose gjëra të tjera në pajisje drejtpërsëdrejti në fund të hapësirës së brendshme të pajisjes.
 - mos fusni letër alumini drejtpërdrejt në pjesën e poshtme të hapësirës së pajisjes.
 - mos hidhni ujë drejtpërdrejt në pajisjen e nxehtë.
 - mos lini enë të lagura dhe ushqim në pajisje pasi të keni mbaruar gatimin.
 - bëni kujdes kur hiqni ose vendosni aksesorët.
- Shlyerja e smaltit ose i inoksit nuk ndikon në funksionimin e pajisjes.
- Përdorni tepsi të thellë për kekë të butë. Lëngjet e frutave shkaktajnë njolla që mund të mbesin përgjithmonë.
- Përdorni vetëm aksesorë që jepen me këtë pajisje ose të rekomanduar nga prodhuesi.
- Gatvani gjithmonë me derën e pajisjes të mbyllur.
- Nëse pajisja është instaluar pas një paneli mobilieje (p.sh. një derë), sigurohuni që dera të mos mbyllet asnjëherë kur pajisja është në punë. Pas një paneli të mbyllur mobilieje mund të akumulohet nxehtësi dhe lagështi, të cilat mund të shkaktajnë si rrjedhim dëme në pajisje, banesë apo dysheme. Mos e mbyllni panelin e mobilies derisa pajisja të jetë ftohur plotësisht pas përdorimit.

2.4 Kujdesi dhe pastrimi

PARALAJMËRIM!

Rrezik plagosjeje, zjarri ose dëmtimi të pajisjes.

- Përpara mirëmbajtjes, çaktivizoni pajisjen dhe hiqeni spinën nga priza.
- Sigurohuni që dera e pajisjes të jetë e mbyllur. Panelet prej xhami rrezikojnë të thyhen.
- Zëvendësojini menjëherë panelet prej xhami të derës nëse janë të dëmtuara. Kontaktoni qendrën e shërbimit të autorizuar.
- Kini kujdes kur hiqni derën nga pajisja, dera është e rëndë.
- Pastrojeni pajisjen rregullisht për të parandaluar dëmtimin e materialit të sipërfaqes.
- Pastrojeni pajisjen me copë të butë e të njomë. Përdorni vetëm detergjente neutrale. Mos përdorni produkte gërryese, materiale të ashpra pastruese, tretës ose objekte metalike.
- Nëse përdorni spërkatës për furrën, ndiqni udhëzimet e sigurisë në paketim.

2.5 Gatimi me avull



PARALAJMËRIM!

Rrezik djegieje dhe dëmtimi të pajisjes.

- Avulli i çliruar mund të shkaktojë djegie:
 - Bëni kujdes kur hapni derën e pajisjes kur funksioni është i aktivizuar. Mund të çlirohet avull.
 - Hapeni derën e pajisjes me kujdes pas gatimit me avull.

2.6 Ndryçimi i brendshëm



PARALAJMËRIM!

Rrezik goditjeje elektrike.

- Në lidhje me llambat brenda produktit dhe llambat e pjesëve të këmbimit të shitura veçmas: Këto llamba janë prodhuar për kushte ekstreme fizike në pajisjet elektroshtëpiake, si p.sh. temperaturë, dridhje, lagështirë, ose janë prodhuar për të sinjalizuar informacion rreth statusit të përdorimit të pajisjes. Ato nuk janë prodhuar për t'u përdorur në aplikacione të tjera dhe nuk janë të përshtatshme për ndriçim në ambiente shtëpiake.
- Ky produkt përmban një burim drite të klasit G të efikasitetit të energjisë.
- Përdorni vetëm llamba me të njëjtat specifike.

2.7 Shërbimi

- Për të riparuar pajisjen kontaktoni me qendrën e autorizuar të shërbimit.
- Përdorni vetëm pjesë rezervë origjinale.

2.8 Hedhja



PARALAJMËRIM!

Rreziku i lëndimit ose mbytjes.

- Kontaktoni me autoritetin tuaj komunal për informacion se si ta hidhni pajisjen.
- Shkëputeni pajisjen nga korrenti.
- Priteni kabllon e rrjetit elektrik pranë pajisjes dhe hidhni atë.

3. PËRSHKRIMI I PRODUKTIT

3.1 Pasqyra e përgjithshme

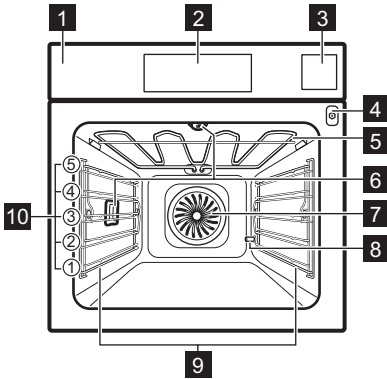

- 1 Paneli i kontrollit
- 2 Ekrani
- 3 Depozita e ujit
- 4 Priza e sensorit të ushqimit
- 5 Elementi i ngrohjes
- 6 Llamba
- 7 Ventilimi
- 8 Heqja e çmërsit të tubit
- 9 Mbështetje e raftit, i lëvizshëm
- 10 Poyicioni i raftit

4. PANELI I KONTROLLIT

4.1 Përmbledhje e panelit të kontrollit

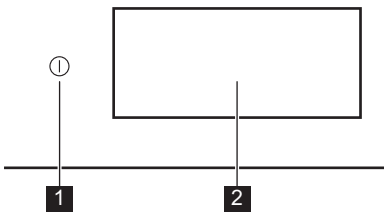

- | | | |
|----------|------------------|--|
| 1 | AKTIV / JOAKTI V | Shtypeni dhe mbajeni për të ndezur e fukur pajisjen. |
| 2 | Ekrani | Tregon cilësimet aktuale të pajisjes. |





Paneli i kontrollit ofron akses në funksione dhe lloje të ndryshme gatimi. Gjithashtu shfaq informacionin rreth statusit aktual të funksionimit.



4.2 Ekrani

Ekrani është plotësisht ndëraktiv, i rrëshqitshëm dhe i ndarë në seksione të

përcaktuara. Mund të rrëshqitni nëpër ekran për të lëvizur majtas ose djathtas.

- | | |
|--|---|
| | Për të konfirmuar përzgjedhjen / cilësimin. |
| | Për të kaluar në nivelin tjetër ose të mëparshëm në menu. |
| | Për të hyrë dhe rregulluar cilësimet shtesë. |
| | Për të ruajtur cilësimet aktuale në: Të preferuara. |
| | Për të fshirë cilësimet aktuale në: Të preferuara. |
| | Për të shkuar në menu: Cilësimet. |
| | Për të ndezur dhe fukur llambën. |
| | Për të aktivizuar dhe çaktivizuar opsionet. |
| | Pajisja është e kyçur. |
| | Bjери alarmit është aktivizuar. |
| | Bjери alarmit dhe ndalo gatimin është aktivizuar. |
| | Vetëm dritaren e mesazhit është i aktivizuar. |

	Shtyrja e programit është aktivizuar.
	Për të mbyllur mesazhin në dritaren me kërcim ose për të anuluar cilësimin.
	lidhja Wi-Fi është e aktivizuar.
	lidhja Wi-Fi është e çaktivizuar.

	Funksionimi në distancë është e ndezur.
	Funksioni me modalitetin e kursimit të energjisë.

5. PËRPARA PËRDORIMIT TË PARË



PARALAJMËRIM!

Referojuni kapitujve për sigurinë.

5.1 Lidhja e parë

Në ekran shfaqet mesazhi i mirëseardhjes pas lidhjes së parë. Mund të zgjidhni midis fillimit ose anashkalimit të procesit të hyrjes. Cilësimet mund të rishikohen dhe modifikohen sa herë që është e nevojshme.

Rregulloni cilësimet: Gjuha, Ora Ditore, Fortësia e ujit, Lidhja me valë.

5.2 Lidhja me valë

Pajisja mundëson lidhjen me rrjetin Wi-Fi dhe lidhjen e pajisjes celulare. Mund të merrni njoftime, të kontrolloni dhe monitoroni pajisjen tuaj nga pajisja juaj celulare.

Për të lidhur pajisjen ju nevojitet:

- Rrjet me valë me lidhje në internet.
- Pajisje portative e lidhur në rrjetin me valë.

1. Për të shkarkuar aplikacionin, skanoni kodin QR që ndodhet në kapakun e pasëm të manualit të përdoruesit. Gjithashtu mund ta shkarkoni aplikacionin direkt nga dyqani i aplikacioneve.
2. Ndiqni udhëzimet e hyrjes në aplikacion.
3. Ndzini pajisjen.
4. Shtypni ekranin për të hyrë te menyuja dhe shtypni  Cilësimet / Lidhjet.
5. Shtypni për ta aktivizuar ose çaktivizuar: Wi-Fi.

Moduli me valë i pajisjes fillon brenda 90 sek.

Frekuenca	2.4 GHz WLAN : 2400 - 2483.5 MHz
	Bluetooth: 2400 - 2483.5 MHz

Fuqia maksimale	2.4 GHz WLAN : EIRP < 20 dBm (100 mW)
	Bluetooth: EIRP < 20 dBm (100 mW)
Protokolli	2.4 GHz WLAN : IEEE 802.11bgn

5.3 Licencat e softuerit



Softueri në këtë produkt përmban përbërës që bazohen në softuerë falas dhe me burim të hapur. Electrolux me mirënjohje i pranon kontributet e softuerëve të hapur dhe të komuniteteve të robotikës në projektin e zhvillimit.

Për të hapur kodin burimor të këtyre përbërësve të softuerëve falas dhe me burim të hapur, kushtet e licencës së të cilave duhen publikuar, dhe për të parë informacionin e tyre të plotë për të drejtat e autorit dhe kushtet e zbatueshme të licencës, shkoni te: <http://electrolux.opensoftwarerepository.com> (dosja NIU6).

5.4 Ngrohja paraprake dhe pastrimi fillestar

Ngrohni paraprakisht pajisjen e zbrazët përpara përdorimit të parë dhe kontaktit me ushqimin. Pajisja mund të lëshojë erë të pakëndshme dhe tym. Ajrosni dhomën gjatë ngrohjes paraprake.

1. Hiqni të gjithë aksesorët dhe mbajtëset e rafteve që mund të hiqen nga pajisja.
2. Hyni në menu dhe zgjidhni: Funksionet.
3. Vendosni funksionin . Vendosni temperaturën maksimale. Lëreni pajisjen të funksionojë për 1 o.

- Vendosni funksionin . Vendosni temperaturën maksimale. Lëreni pajisjen të funksionojë për 15 min.
- Vendosni funksionin . Vendosni temperaturën maksimale. Lëreni pajisjen të funksionojë për 15 min.
- Fikni pajisjen dhe prisni derisa është e ftohur.
- Pastroni pajisjen dhe aksesoret vetëm me një copë me mikrofibra me ujë të ngrohtë dhe një detergjent të butë.
- Futini aksesoret dhe mbajtëset e heqshme të rafteve sërish në pozicionet e tyre fillestare.

5.5 Cilësimi: Fortësia e ujit

Kur lidhni pajisjen me rrjetin elektrik, duhet të vendosni nivelin e fortësisë së ujit.

Përdorni letrën e testimit ose kontaktoni me entitetin e ujit për të kontrolluar nivelin e fortësisë së ujit.

- Futni letrën e testimit në ujin e rubinetit për rreth 1 sek. Mos e futni letrën e testimit në ujë të rrjedhshëm.
- Shkundni letrën e provës për të hequr ujin e mbetur.





- Pas 1 min, kontrolloni fortësinë e ujit me tabelën më poshtë.
- Vendosni nivelin e fortësisë së ujit  Cilësimet / Konfigurimi / Fortësia e ujit. Ngjyrat e letrës së testimit vazhdojnë të ndryshojnë. Kontrolloni fortësinë e ujit brenda 1 min pas testimit.

Tabela tregon diapazonin e fortësisë së ujit me nivelin përkatës të klasifikimit të ujit. Rregullojeni nivelin e fortësisë së ujit në përputhje me tabelën.

Niveli i fortësisë së ujit	Letra e testimit
1 - i butë	
2 - relativisht i fortë	
3 - i fortë	
4 - shumë i fortë	

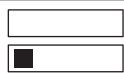
6. PËRDORIMI I PËRDITSHËM

PARALAJMËRIM!

Referojuni kapitujve për sigurinë.

6.1 Menyja

Shtypni ekranin ose butonin AKTIV / JOAKTIV për të hyrë në menu.

- Kreu
- Funksionet
- Gatime
- Cilësimet

6.2 Kreu

Nënmenuja përfshin programe, funksione, gatime dhe cilësimet.

6.3 Funksionet

Nënmenuja përfshin një listë të funksioneve të gatimit.

Lista e funksioneve mund të ndryshojë në varësi të versionit të softuerit.

- Hyni në menu dhe zgjidhni: Funksionet.
- Zgjidhni funksionin e nxehtë.
- Rregulloni cilësimet.
- Shtypni START . Mund ta lidhni Sensorin e ushqimit në çdo kohë para ose gjatë gatimit. Referojuni kapitullit "Përdorimi i aksesoreve, Sensori i ushqimit".
- ^ - shtypeni për të rregulluar cilësimet gjatë gatimit.
- STOP - shtypeni për të çaktivizuar funksionin e nxehtë.



Regjim i shpejtë Ngrohe pahrapakisht disponohet vetëm për disa funksione ngrohjeje. Për informacion të mëtejshëm mbi opsionet e parangrohjes, referojuni kapitullin "Përdorimi ditor", Cilësimet, Nënmenuja: Preferenca.



Lart
Nxehtësi intensive për përzhitje të shpejtë nga sipër.



Poshtë
Përcëlloni në mënyrë të njëtrajtshme pjesën e poshtme të ushqimit. I mirë për pica ose byrek, si dhe për përfundimin e kekut ose të quiches. Ngrohni paraprakisht furrën dhe përdorni nivelin më të ulët të raftit.



Ajër i nxehtë
Për gatim të përditshëm në nivele të shumta. Merrni ushqime të gatuar njëtrajtshëm pa përzier shijet. Vendosni një temperaturë më të ulët se për Lart & Poshtë.



Lart & Poshtë
Për gatim të përditshëm në një nivel të vetëm. I mirë për të gjitha ushqimet, si tava dhe ushqime të pjekura.



Ajër i nxehtë & Lart
Bëni rosto të kyçeve të mëdha të mishit dhe shpezë me kocka për rezultate të buta dhe një sipërfaqe krokante.



Ajër i nxehtë & Poshtë
Pjekni në mënyrë të njëtrajtshme brumin me një kore krokante. I mirë për pica, torta me brumë ose byrekë.



Ajër i nxehtë, Lart & Poshtë
Ky funksion është ideal për ushqime të gatshme.



Steamify
Përkimi i sasisë së duhur të avullit me temperaturën e zgjedhur.



ProSteam
Merrni rezultate më të buta dhe një sipërfaqe krokante me një kombinim të avullit dhe nxehtësisë. I mirë për zarzavate, tava dhe mish.



Ventilatori i ruajtjes së ngrohtësisë
Kurseni energji duke përdorur nxehtësinë e mbetur për të gatuar. Më i mirë për ëmbëlsira.



Avull
Avull i vazhduar për ushqim të shëndetshëm dhe të shijshëm.



Ringrohje
Ky funksion ringroh butësisht ushqimet e mbetura me avull.



Skarë
Gatuani në skarë ose skuqni në mënyrë të njëtrajtshme zarzavate ose mish. Gjithashtu i mirë për thekjen e bukës.



SousView
Gatuani ushqimin e ruajtur në vakum në një temperaturë të saktë për shijen dhe teksturën më të mirë.



Ardhja e brumit
Temperaturë e optimizuar për fryrje të shpejtë.



Freskoni
Kthen prapa aromën e freskët dhe butësinë tullit të bukës ose ushqimeve të pjekura të së djeshmes.



Shkrirja
Shkrirje e lehtë për përgatitje të mëtejshme.



Ziej
Merrni çomlek të butë, plot lëng duke zier të gjithë përbërësit së bashku.



Rosto
Merrni një shtresë të jashtme krokante dhe të brendshme të butë për mish, shpezë ose zarzavate.



Pjekja e bukës
Përdoreni këtë funksion për të pjekur bukë dhe simite me rezultate profesionale për sa i përket fortësisë, ngjyrës dhe shkëlqimit të kores.



Gatim i ngadalhtë
Gatimi i ngadalhtë rrit kohën e gatimit, por do të merrni rezultate të gatimit më të mira. Përpara se ta vendosni mishin në furrë, skuqeni.



Ruaj
Merrni fruta dhe zarzavate plot lëng të përgatitura në temperaturë të ulët. Vendosni kavanozat që i rezistojnë nxehtësisë në një tavë për pjekje të mbushur me ujë.



Ngrohja e pjatës.
Për të ngrohur paraprakisht pjatat përpara servijes.



Mbaj ngrohtë

Mbajini gatimet e ngrohta për servirje. Vini re se disa ushqime mund të vazhdojnë të gatohen dhe të thahen ndërsa mbahen të ngrohta. Mbulojini gatimet nëse është e nevojshme.



Hiqni ujin

Thani në mënyrë të njëtrajtshme fruta, erëza dhe zarzavate në një temperaturë të ulët. Hapeni derën herë pas here gjatë tharjes për të përmirësuar rezultatin e tharjes.



Llamba mund të fiket automatikisht në një temperaturë nën 80 °C gjatë disa funksioneve të nxehtës.

6.4 Gatime

Nënmenuja Gatime përbëhet nga një grup programesh që janë krijuar për gatime të përkushtuara. Çdo pjatë në këtë nënmenu ofrohet me një cilësim të përshtatshëm. Koha dhe temperatura mund të rregullohen gjatë gatimit.

Për disa prej gatime ju mund të gatuarini gjithashtu me Sensori i ushqimit.

1. Hyni në menu dhe zgjidhni: Gatime.
2. Zgjidhni një gatim ose lloj ushqimi.
3. Rregulloni cilësimet sipas preferencave të gatimit. Rregulloni peshën. Opsioni ofrohet për pjatat e zgjedhura. Shtypni OK.
4. Vendoseni ushqimin brenda pajisjes sipas udhëzimeve të disponueshme në ekran.
5. Shtypni START .

Kur funksioni mbaron, kontrolloni nëse ushqimi është gati. Zgjatni kohën e gatimit, nëse është e nevojshme.

6.5 Të preferuara



Ky funksion ofrohet vetëm për modelet e zgjedhura.

Mund të ruani deri në 20 nga cilësimet tuaja të preferuara, si p.sh. funksioni i ngrohjes, funksioni i enëve ose i pastrimit.

Për të ruajtur cilësimin, zgjidhni cilësimin e preferuar dhe shtypni

Zgjidhni: Të preferuara

1. Hyni në menu dhe shtypni: Kreu seksioni dhe lëvizni shiritin e lëvizjes në të djathtë.
2. Shtypni: Shihni të Preferuarat. për të kontrolluar cilësimet e ruajtura.
3. Zgjidhni një nga cilësimet e ruajtura.
4. Shtypni START për të filluar gatimin.

Fshini: Të preferuara

1. Hyni në menu dhe zgjidhni: Kreu seksioni dhe lëvizni shiritin e lëvizjes në të djathtë.
2. Shtypni: Shihni të Preferuarat. për të kontrolluar cilësimet e ruajtura.
3. Shtypni: për të fshirë cilësimet e ruajtura.

6.6 Cilësimet

Kjo nënmenu përfshin një listë cilësimesh.

Shtypni ekranin ose butonin AKTIV / JOAKTIV për të hyrë në menu dhe shtypni Cilësimet.

Nënmenuja: Programet e mirëmbajtjes

Pastrim me avull	Pastrimi i lehtë.
Pastrim me avull Plus	Pastrim i plotë.
Heqja e çmërsit	Pastrimi i qarkut të krijuesit të avullit nga çmërsi.
Tharja	Procesi i tharjes së hapësirës së brendshme nga kondensimi i mbetur pas përdorimit të funksioneve të avullit.
Shpëlarje	Procesi i shpëlarjes dhe pastrimit të qarkut të krijimit të avullit pas përdorimit të shpeshtë të funksioneve të avullit.

Nënmenuja: Konfigurimi

Gjuha	Për të vendosur gjuhën e pajisjes.
Ora Ditore	Për të vendosur orën aktuale.

Drita e ekranit	Për të vendosur ndriçimin e ekranit.
Tingujt e butonave	Për të aktivizuar dhe fikur tingullin e fushave të prekjes. Nuk është e mundur t'i heshtni tingujt për  .
Volumi i ziles	Për të vendosur volumin e tingujve dhe të sinjaleve të tasteve.
Njësia e temperaturës	Për të treguar njësinë aktuale të temperaturës.
Fortësia e ujit	Për të vendosur fortësinë e ujit.

Nënmenuja: Shërbimi

Regjimi demo	Kodi i aktivizimit / çaktivizimit: 2468
Versioni i softuerit	Informacion rreth versionit të softuerit.
Rivendos të gjitha cilësimet	Rivendos cilësimet e fabrikës.

Nënmenuja: Preferenca

Të lehta	Ndez dhe fik llambën.
Blokimi për fëmijët	Parandalon aktivizimin aksidental të pajisjes.
Ngrohja paraprake/ Nxehta	Asnjë - mënyra e zakonshme e parangrohjes së pajisjes. Është vendosur si opsion i paracaktuar dhe disponohet për të gjitha funksionet e gatimit. Preferenca mund të ndryshohet në një lloj tjetër parangrohjeje.
	Eco - parangrohja e pajisjes me më pak konsum të energjisë. Është e disponueshme për të gjitha funksionet e gatimit.
	Regjim i shpejtë - shkurton kohën e ngrohjes. Është e disponueshme vetëm për disa nga funksionet.
Kujtuesi Për Pastrimin	Ju kujton kur duhet të pastroni pajisjen.
Personalizim i i ekranit në pritje	Për të personalizuar veçoritë dhe shkurtoret e ekranit.

Nënmenuja: Lidhjet

Lidhuni Me Wi-Fi	Për të lidhur pajisjen me rrjetin me valë.
Wi-Fi	Për të aktivizuar ose çaktivizuar: Wi-Fi.
Rrjeti	Për të kontrolluar statusin e rrjetit dhe fuqinë e sinjalit të: Wi-Fi.
Harroje rrjetin	Për të çaktivizuar rrjetin aktual nga lidhja automatike me pajisjen.
Funksionimi në distancë	Për të nisur automatikisht përdorimin në distancë pas shtypjes së START. Opsioni i dukshëm vetëm pasi aktivizoni: Wi-Fi.

6.7 Funksionet e ngrohjes me avull

Këto funksione ju lejojnë të përdorni nxehtësinë dhe avullin për t'i mbajtur ushqimet të freskëta dhe të lëngta. Përdorini për gatim me avull, zierje, gatim kërc, të mesëm dhe pjekje.

Ka dy mënyra për të përgatitur ushqimin duke përdorur funksionet e avullit: duke vendosur temperaturën ose duke vendosur nivelin e avullit.

 **Steamify** /  **Avull** - vendosni temperaturën. Niveli i avullit do të rregullohet automatikisht.

 **ProSteam** - vendosni nivelin e avullit. Do të shfaqet temperatura e përshtatshme.

1. Hyni në menu dhe zgjidhni: Funksionet.
2. Vendosni funksionin e nxehtjes me avull. Ekranin tregon cilësimet e disponueshme.
3. Vendosni temperaturën dhe nivelin e avullit, nëse disponohet.
4. Shtypni START dhe ndiqni udhëzimet në ekran.
5. Shtypni kapakun e rezervuarit të ujit për ta hapur dhe hequr.
6. Mbusheni rezervuarin e ujit me ujë të ftohtë deri në nivel maksimal. (rreth 950 ml). Përdorni peshoren në rezervuarin e ujit.

⚠ PARALAJMËRIM!

Përdorni vetëm ujë të ftohtë rubineti. Mos përdorni ujë të çminalizuar ose të distiluar. Mos hidhni lëngje të djegshme ose alkoolike në rezervuarin e ujit.

7. Fshini pjesën e jashtme të rezervuarit të ujit me një leckë të butë, nëse nevojitet. Shtyjeni depozitën e ujit në pozicionin e saj fillestar.
8. Kur rezervuarit të ujit i mbaron uji, bie sinjali. Rimbushni rezervuarin e ujit.
9. Fikni pajisjen.
10. Zbrazni depozitën e ujit.
11. Pas gatimit, hapni me kujdes derën e furrës. Ujë i mbetur mund të kondensohet në brendësi të furrës.
12. Kur pajisja është e ftohtë, thani brendësinë e furrës me një leckë të butë.

⚠ PARALAJMËRIM!

Pajisja është e nxehtë. Ekziston mundësia e djegies. Kini kujdes gjatë zbrazjes së depozitës.

6.8 SousVide

Ky program është një teknikë gatimi ku ushqimi në një enë të mbyllur me vakum vendoset në një atmosferë të ngopur me avull, të mbajtur në një temperaturë konstante. Për një mënyrë të gatimit më të qëndrueshme të llojeve të ushqimeve të lëngta, p.sh. ëmbëlsira dhe salca mund të gatohen edhe në kavanoza të mbyllur konservimi.

1. Përgatitni përbërësit në një enë të mbyllur me vakum dhe vendoseni në raftin me rrjetë.
2. Hyni në menu dhe zgjidhni: Funkzionet.
3. Shtypni  SousVide.
4. Vendosni temperaturën dhe kohën e gatimit.
5. Shtypni START dhe ndiqni udhëzimet në ekran.
6. Pas gatimit, hapni me kujdes derën e furrës. Uji i mbetur mund të kondensohet

në brendësi të furrës dhe në enët e mbyllura me vakum.

7. Kur pajisja është e ftohtë, hiqni ujin nga fundi i brendësisë së furrës me një sfungjer. Thajeni brendësinë e furrës me një leckë të butë.

⚠ PARALAJMËRIM!

Ekziston mundësia e djegies. Kini kujdes kur nxirrni ushqimin nga pajisja.

6.9 Depozita e ujit

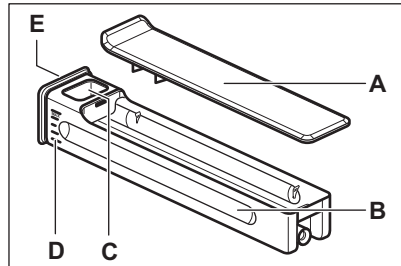

- A. Kapaku
- B. Enë
- C. Hapja e futjes së ujit
- D. Shkalla
- E. Kapaku i përpamë

6.10 Shënime mbi: Ventilatori i ruajtjes së ngrohtësisë

Ky funksion ishte përdorur për të qenë në pajtim me kategorinë e efikasitetit energjetik dhe kërkesat e ekodizajnit (sipas EU 65/2014 dhe EU 66/2014). Testimet sipas: IEC/EN 60350-1.

Dera e furrës duhet të mbyllet gjatë gatimit në mënyrë që funksioni të mos ndërpritet dhe që furra të funksionojë me efikasitetin më të lartë të mundshëm të energjisë.

Kur përdorni këtë funksion llamba fiket automatikisht pas 30 sekondash.

Për udhëzimet e gatimit referojuni Udhëzime dhe këshilla, Ventilatori i ruajtjes së ngrohtësisë. Për rekomandime të përgjithshme të kursimit të energjisë, referojuni Efikasitet energjie, Këshilla të kursimit të energjisë..

7. FUNKSIONE SHITESË

7.1 Bllokimi për fëmijët



Ky funksion parandalon funksionimin aksidental të pajisjes. Mund të aktivizohet në çdo kohë.



1. Hyni në menu.
2. Zgjidhni  / Preferenca / Bllokimi për fëmijët.

Bllokimi për fëmijët është i aktivizuar. Për të aktivizuar përdorimin e pajisjes, shtypni shkronjat e kodit sipas rendit alfabetik.

7.2 Fikja automatike

Për arsye sigurie, nëse funksioni i nxehjes është aktiv dhe s'ka ndryshuar asnjë cilësim, pajisja do të fiket automatikisht pas një periudhe të caktuar.

 (°C)	 (o)
30 - 115	12.5

 (°C)	 (o)
120 - 195	8.5
200 - 230	5.5



Nëse keni ndërmend të përdorni një funksion nxehjeje për një kohëzgjatje që tejkalon kohën e fikjes automatike, caktoni kohëzgjatjen e gatimit. Referojuni Funksionet e orës.

7.3 Ventilatori i ftohjes

Kur pajisja është në punë, ventilatori i ftohjes ndizet automatikisht për t'i mbajtur sipërfaqet e pajisjes të ftohta. Nëse fikni pajisjen, ventilatori ftohës mund të vazhdojë të punojë derisa të ftohet pajisja.

8. FUNKSIONET E ORËS

8.1 Përshkrimi i funksioneve të orës

Funksioni	Përshkrimi
Kohëmatësi	Për të vendosur kohëzgjatjen e gatimit. Maksimumi është 23 o 59 min. Për të vendosur se çfarë ndodh kur mbaron koha, zgjidhni preferencën: Përfundo veprimin. Kohëmatësi mund të përdoret në mënyrë të pavarur, edhe kur furra nuk funksionon.
Përfundo veprimin	 Bjeri alarmit Kur mbaron koha, sinjali bie. Ky funksion mund të vendoset në çdo kohë, edhe kur pajisja është e fikur.
	 Bjeri alarmit dhe ndalo gatimin Kur mbaron koha, sinjali bie dhe funksioni i ngrohjes fiket.
	 Vetëm dritaren e mesazhit Kur të mbarojë koha, mesazhi shfaqet në ekran. Ky funksion nuk ndikon në funksionimin e pajisjes.

Funksioni	Përshkrimi
Shtyrja e programit	Për të shtyrë fillimin dhe / ose përfundimin e gatimit.
Kohë shtesë	Për të zgjatur kohën e gatimit.
Kohëmatësi me rritje	Për të treguar sa kohë pajisja funksionon. Maksimumi është 23 o 59 min. Fillon automatikisht kur fillon një proces në furrë dhe ndalon kur procesi përfundon. Është i dukshëm në ekranin kryesor në rast se nuk është vendosur kohëmatësi tjetër. Ky funksion nuk ndikon në funksionimin e pajisjes.

8.2 Kohëmatësi

1. Zgjidhni funksionin e nxehjes dhe vendosni temperaturën.
2. Shtypni: Kohëmatësi.
3. Vendosni kohëzgjatjen. Mund të zgjidhni veprimin e preferuar të përfundimit duke shtypur një nga simbolet.

4. Shtypni **OK** për ta konfirmuar dhe për t'u kthyer në ekranin kryesor.

8.3 Shtyrja e programit

1. Zgjidhni funksionet e nxehtësisë dhe rregulloni cilësimet.
2. Shtypni *******.
3. Shtypni: Shtyrja e programit.
4. Rrëshqitni për të vendosur kohën e dëshiruar të fillimit dhe shtypni **OK**.
5. Tani mund të vendosni Koha e përfundimit sipas dëshirës ose të shtypni **OK** për ta kapërcyer këtë hap.
6. Shtypni **OK** për t'u kthyer në ekranin kryesor.

8.4 Ora Ditore

1. Ndizni pajisjen.
2. Shtypni  / Konfigurimi / Ora Ditore.
3. Vendosni kohën.
4. Shtypni **OK**.

8.5 Ndryshimi i cilësimeve të kohëmatësit

Mund ta ndryshoni kohën e caktuar gjatë gatimit në çdo moment.

1. Shtypni **^** / Kohëmatësi.
2. Vendosni vlerën e re të kohëmatësit. Shtypni **OK**.

9. PËRDORIMI I AKSESORËVE

PARALAJMËRIM!

Referojuni kapitujve për sigurinë.

9.1 Futja e aksesoreve

Aksesorët në dispozicion në varësi të modelit. Skanoni kodin QR për të kontrolluar se si të përdorni aksesoret e dhënë me pajisjen tuaj. Mund të porosisni veçmas aksesore opsionalë. Për më tepër informacion, lutemi të kontaktoni me furnitorin tuaj më të afërt.



Një dhëmbëzim i vogël në pjesën e sipërme rrit sigurinë dhe siguron mbrojtje nga animi. Dhëmbëzimet janë gjithashtu pajisje kundër animit. Buzët përreth skarës parandalojnë rrëshqitjen nga rafti të enës.

Fusni aksesorin (raftin me rrjetë/tavë) midis shufrave udhëzuese të mbajtësit të raftit. Sigurohuni që rafti të prekë pjesën e pasme të brendësisë së furrës .

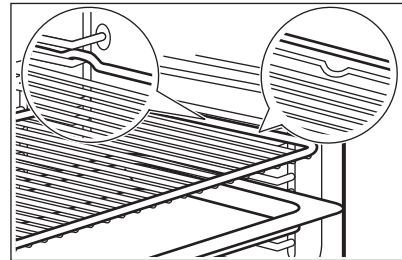

Nëse tava juaj ka buzë të pjerrët, pozicionojeni drejt anës së pasme të brendësisë së furrës.

Nëse ka mbishkrim në aksesor, sigurohuni që të jetë me drejtim nga ju.

Nëse jeni duke përdorur një tavë me vrima, vendoseni tavën / tepsinë poshtë, për të mbledhur lëngjet që pikojnë.

9.2 Sensori i ushqimit

Mat temperaturën brenda ushqimit.

Duhet të vendosen dy temperatura të ndryshme:

- $^{\circ}\text{C}$ - temperatura brenda pajisjes. Duhet të jetë të paktën 25°C më e lartë sesa temperatura e qendrës së ushqimit.
- \mathcal{R} - temperatura e brendshme e ushqimit.

Rekomandimet:

- Përbërësit duhet të jenë në temperaturë dhome.
- mos e përdorni për gatime të lëngshme.
- Gjatë gatimit, gjilpëra e sensorit të ushqimit duhet të futet plotësisht në ushqim.

Gatimi me: Sensori i ushqimit

⚠ PARALAJMËRIM!

Ekziston rreziku i djegieve duke qënë se Sensori i ushqimit dhe mbajtëset e raftit nxehen. Mos e prekni dorezën e Sensorit të ushqimit me duar të zhveshura. Gjithmonë përdorni dorezat e furrës.

1. Zgjidhni një funksion ngrohjeje nga menuja: Funksionet ose një gatimi nga menuja: Gatime.
2. Vendosni temperaturën e furrës dhe kohën e gatimit, nëse është e nevojshme.
3. Shtypni **OK**.
4. Shtypni **START**.
5. Futni Sensorin e ushqimit brenda gatimit: **Mish, pulë dhe peshk**
Vendosni të gjithë gjilpërën e Sensorit të ushqimit në mish ose peshk, në pjesën më të trashë të tij.

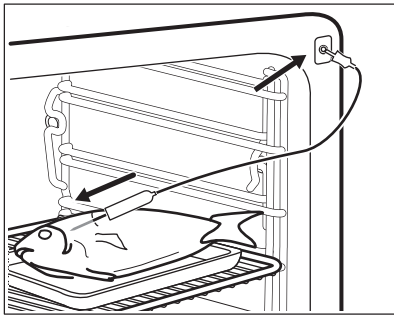

Tavë

Futni majën e sensorit të ushqimit saktësisht në qendër të tavës. Sensori i

ushqimit duhet të stabilizohet në një vend gjatë gatimit. Përdorni një përbërës të ngurtë për të arritur këtë. Përdorni buzët e tavës së pjekjes për të mbajtur dorezën prej silikoni të sensorit të ushqimit. Maja e sensorit të ushqimit nuk duhet të prekë fundin e tavës së pjekjes.

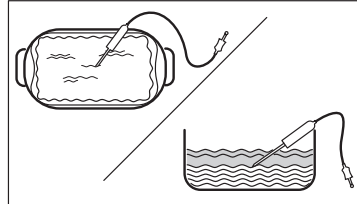

6. Fushni sensorin e ushqimit në prizën e vendosur brenda pajisjes. Referojuini kapitullit "Përshkrimi i produktit".
Ekрани tregon simbolin dhe temperaturën aktuale të sensorit të ushqimit.
7. **^** - shtypni për të rregulluar cilësimet.
8. Zgjidhni kartën Sensori i ushqimit për të vendosur temperaturën bazë të sensorit ose konfiguroni opsionin e preferuar:
 - Bjeri alarmit - kur ushqimi arrin temperaturën e brendshme, dëgjohet sinjali.
 - Bjeri alarmit dhe ndalo gatimin - kur ushqimi arrin temperaturën e brendshme, bie sinjali dhe gatimi ndalon.
 - Vetëm dritaren e mesazhit - kur ushqimi arrin temperaturën bazë, mesazhi shfaqet në ekran.
9. Shtypni **OK**.
10. Kur ushqimi arrin temperaturën e caktuar, dëgjohet sinjali. Kontrolloni nëse ushqimi është gatë. Zgjatni kohën e gatimit, nëse është e nevojshme.
11. **STOP** - shtypni për të çaktivizuar funksionin e nxehjes.
12. Hiqni prizën e Sensorit të ushqimit nga priza dhe hiqni gatimin nga pajisja.

10. UDHËZIME DHE KËSHILLA

10.1 Rekomandimet e gatimit

Temperatura dhe kohët e gatimit në tabela janë vetëm për udhëzim. Ato varen nga

recetat, cilësia dhe sasia e përbërësve të përdorur.







Pajisja juaj mund të pjekë apo të skuqë ndryshe nga pajisja juaj e mëparshme. Udhëzimet e mëposhtme tregojnë cilësimet e rekomanduara për temperaturën, kohën e gatimit dhe pozicionin e skarës për lloje të veçanta ushqimi.

Numërojini pozicionet e rafteve të furrës nga poshtë.

Nëse nuk gjeni cilësimet për një recetë të veçantë, kërkoni për një të përafërt.

Për këshilla të kursimit të energjisë referojuni Efikasitet energjie.

Simbolet e përdorura në tabela:

	Lloji i ushqimit
	Funksioni e ngrohjes
	Temperaturë
	Aksesori
	Kontejneri(Gastronorm)
	Pesha (kg)

 Niveli i furrës

 Koha e gatimit (min)





10.2 Ventilatori i ruajtjes së ngrohtësisë - aksesori të rekomanduar

Përdorni tava me formë dhe enë të errëta dhe jorefektuese. Ato e thithin më mirë nxehtësinë se enët me ngjyrë të çelur dhe reflektuese.

- **Tavë pice** - e errët, jo-reflektuese, diametri 28 cm
- **Tavë pjekjeje** - e errët, jo-reflektuese, diametri 26 cm
- **Ramekins** - qeramike, diametri 8 cm, lartësia 5 cm
- **Tavë me formë për ëmbëlsira** - e errët, jo-reflektuese, diametri 28 cm

10.3 Ventilatori i ruajtjes së ngrohtësisë





Për rezultate optimale ndiqni sugjerimet e listuara në tabelën më poshtë.

		°C		
Role të ëmbla, 16 copë	tavë për pjekje ose tavë e thellë	180	2	25 - 35
Role biskotash	tavë për pjekje ose tavë e thellë	180	2	15 - 25
Peshk i plotë, 0,2 kg	tavë për pjekje ose tavë e thellë	180	3	15 - 25
Biskota, 16 copë	tavë për pjekje ose tavë e thellë	180	2	20 - 30
Amareta, 24 copë	tavë për pjekje ose tavë e thellë	160	2	25 - 35
Kek me kupa, 12 copë	tavë për pjekje ose tavë e thellë	180	2	20 - 30
Pasta me kripë, 20 copë	tavë për pjekje ose tavë e thellë	180	2	20 - 30
Biskota me kore të shkrifët, 20 copë	tavë për pjekje ose tavë e thellë	140	2	15 - 25
Tarta të vogla, 8 copë	tavë për pjekje ose tavë e thellë	180	2	15 - 25

10.4 Informacion për institutet e testimit

Testimet sipas: EN 60350-1, IEC 60350-1.

Pjekja në një nivel





			°C		
Pandispanjë pa yndyrë	Ajër i nxehtë	Rafti me rrjetë	160	45 - 60	2
Pandispanjë pa yndyrë	Lart & Poshtë	Rafti me rrjetë	160	45 - 60	2
Ëmbëlsirë me mollë 1)	Ajër i nxehtë	Rafti me rrjetë	160	55 - 65	2
Ëmbëlsirë me mollë 1)	Lart & Poshtë	Rafti me rrjetë	180	55 - 65	1
Amareta	Ajër i nxehtë	Tava e pjekjes	140	25 - 35	2
Amareta	Lart & Poshtë	Tava e pjekjes	140	25 - 35	2
Kekë të vegjël, 20 për tepsi 2)	Ajër i nxehtë	Tava e pjekjes	150	20 - 30	3
Kekë të vegjël, 20 për tepsi 2)	Lart & Poshtë	Tava e pjekjes	170	20 - 30	3
Bukë e thekur 3)	Lart	Rafti me rrjetë	maks.	1 - 2	5

1) 2 tava me formë të vendosura në mënyrë diagonale (Ø 20 cm). E djathta të vendoset më shumë përpara sesa e majta.

2) Ngrohni paraprakisht pajisjen derisa të arrihet temperatura e caktuar duke përdorur cilësimin: Ngrohe pahraprakisht/Asnjë. Mos përdorni: Ngrohe pahraprakisht / Regjim i shpejtë dhe Eco. Referojuni Përdorimi i përditshëm, Cilësimet, Nënmenyja: Preferenca.

3) Ngrohni paraprakisht pajisjen për 5 min duke përdorur cilësimin: Ngrohe pahraprakisht/Asnjë. Mos përdorni: Ngrohe pahraprakisht / Regjim i shpejtë dhe Eco. Referojuni Përdorimi i përditshëm, Cilësimet, Nënmenyja: Preferenca.

Pjeka në shumë nivele

			°C		
Amareta	Ajër i nxehtë	Tava e pjekjes	140	25 - 45	2 dhe 4
Kekë të vegjël, 20 për tepsi 1)	Ajër i nxehtë	Tava e pjekjes	150	25 - 35	2 dhe 4
Pandispanjë pa yndyrë	Ajër i nxehtë	Rafti me rrjetë	160	45 - 55	2 dhe 4
Ëmbëlsirë me mollë	Ajër i nxehtë	Rafti me rrjetë	160	55 - 65	2 dhe 4





1) Ngrohni paraprakisht pajisjen derisa të arrihet temperatura e caktuar duke përdorur cilësimin: Ngrohe pahraprakisht/Asnjë. Mos përdorni: Ngrohe pahraprakisht / Regjim i shpejtë dhe Eco. Referojuni Përdorimi i përditshëm, Cilësimet, Nënmenyja: Preferenca.

10.5 Informacion për institutet e testimit

Përdorni funksionin: ProSteam, niveli: Avull i plotë.

Testimet sipas EN 60350-1, IEC 60350-1.





Vendoseni temperaturën në 100 °C.

				
Brokoli 1) 2)	2/3 Takëmi i avullit me vrima	0.3	3	8 - 9
Brokoli 1) 2)	2/3 Takëm për avull me vrima	maks.	3	10 - 11
Bizele, të ngrira 2)	2 x 2/3 Takëm për avull me vrima	2 x 1.5	2 dhe 4	Derisa temperatura në zonën më të ftohtë të arrijë 85°C.

1) Ngrohni paraprakisht pajisjen derisa të arrihet temperatura e caktuar duke përdorur cilësimin: Ngrohe pahraprakisht/Asnjë. Mos përdorni: Ngrohe pahraprakisht / Regjim i shpejtë dhe Eco. Referojuni Përdorimi i përditshëm, Cilësimet, Nënmenyja: Preferenca.

2) Vendoseni tavën për pjekje në pozicionin e parë të raftit, me pjerrësi drejt pjesës së pasme të brendësisë së furrës.

Receta shtesë me avull

				°C	
Gatim i kombinuar me avull (2 porcione) 1)	ProSteam, niveli: Avull i plotë	Gastronorm 1/2 me vrima (patate dhe brokoli) dhe jo me vrima (salmon)	2 (salmon) 4 (brokoli dhe patate)	100	40 (patate) 18-20 (salmon) 10-12 (brokoli)
Puding me karamel (6 porcione)	ProSteam, niveli: Lagështi e lartë	Pjata porceli të rrumbullakta në raftin me rrjetë	2	90	35 - 45
Krem karamel me vezë	ProSteam, niveli: Avull i plotë	Gastronorm 1/2 jo me vrima	2	85	35 - 45
Bukë e bardhë	Pjekja e bukës, lloji i ushqimit: Bukë	Tava e pjekjes 2)	2	180	40 - 50
	ProSteam, niveli: Lagështi e ulët 3)				40 - 50
Pulë 4)	ProSteam, niveli: Lagështi e ulët	Rafti me rrjetë	2	200	60 - 70

1) Vendosni elementët përbërës në furrë njëri pas tjetrit në kohën e përshtatshme, në mënyrë që të gjithë përbërësit të gatohen në të njëjtën kohë. Mund të përgatitni dy porcione në të njëjtën kohë.

2) Përdorni tavën për pjekje me pjerrësi drejt pjesës së pasme të brendësisë së furrës.

3) Përdorni ProSteam vetëm nëse funksioni Pjekja e bukës nuk është i disponueshëm.

4) Vendosni tavën për pjekje në pozicionin e parë të raftit për të grumbulluar yndyrën që pikon.

11. KUJDESI DHE PASTRIMI



PARALAJMËRIM!

Referojuni kapitujve për sigurinë.

11.1 Shënime për pastrimin

Produktet e pastrimit

- Pastroni vetëm me një copë me mikrofibra pjesën ballore të pajisjes me ujë të ngrohtë dhe një detergjent të butë.
- Pastroni pjesën e poshtme të hapësirës së brendshme me disa pika uthull ose acid citrik për të hequr mbetjet e çmërsit.
- Përdorni një solucion pastrues për të pastruar sipërfaqet metalike.
- Pastroni njollat me një detergjent të butë.

Përdorimi i përditshëm

- Fshini pjesën e brendshme të pajisjes pas çdo përdorimi të saj. Grumbullimi i yndyrës ose mbetjeve të tjera mund të shkaktojë zjarr.
- Mos ruani ushqim në pajisje për më shumë se 20 minuta. Thajeni pjesën e brendshme të pajisjes vetëm me një copë me mikrofibër pas çdo përdorimi.

Aksesorët

- Pastroni të gjithë aksesorët pas çdo përdorimi dhe lërimi të thahen. Përdorni vetëm një leckë me mikrofibra me ujë të ngrohtë dhe detergjent të butë. Mos i pastroni aksesorët në lavastovilje.
- Mos i pastroni aksesorët që nuk ngjisin duke përdorur pastrues agresivë ose objekte me majë të mprehtë.

11.2 Heqja e mbajtëseve të rafteve

Hiqni mbajtëset e rafteve për të pastruar pajisjen.

1. Fikni pajisjen dhe prisni derisa është e ftohur.
2. Nxirrini mbajtëset e rafteve me kujdes nga kapja e përparme, duke i ngritur lart.
3. Tërhiqni fundin e pjesës ballore të mbajtëses nga paret anësor.
4. Nxirrini mbajtëset nga kapja e pasme.

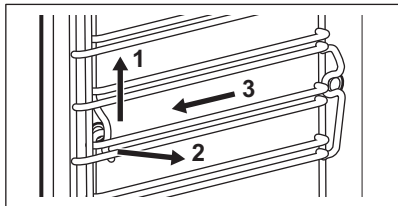

Montojini mbajtëset e rafteve në rendin e kundërt.

Nëse jepet shina teleskopike, kunjat mbajtëse të saj duhet të drejtohen përpara.

11.3 Pastrim me avull

Ky program pastron pajisjen kur është pak e ndotur. Avulli zbut yndyrat ose mbetjet, duke e bërë më të lehtë për ta pastruar. Ky program shpenzon më pak energji.

1. Shtypni  Cilësimet / Mirëmbajtje / Pastrim me avull ose Pastrim me avull Plus.

Regjimi	Përshkrimi
Pastrim me avull	Pastrim i lehtë Kohëzgjatja: 30 min
Pastrim me avull Plus	Pastrim normal Spërkateni pjesën e brendshme me detergjent. Kohëzgjatja: 75 min

2. Shtypni START . Ndiqni udhëzimin në ekran.
Përpara se të hiqni aksesorët, sigurohuni se pajisja është e ftohtë.
3. Do të bjerë sinjali kur përfundon pastrimi.
4. Hiqni ujin e mbetur nga rezervuari i ujit.
5. Lëreni derën e pajisjes hapur dhe prisni derisa pjesa e brendshme të jetë e thatë.



Kur ky funksion është aktiv, drita fiket.

11.4 Kujtuesi Për Pastrimin

Kur shfaqet kujtuesi, rekomandohet pastrimi.

Përdorni funksionin: Pastrim me avull Plus.

11.5 Pastrimi i depozitës së ujit.

1. Hiqni rezervuarin e ujit nga pajisja.
2. Hiqni kapakun e rezervuarit të ujit. Ngrini kapakun në përputhje me zgjatjen në pjesën e pasme.

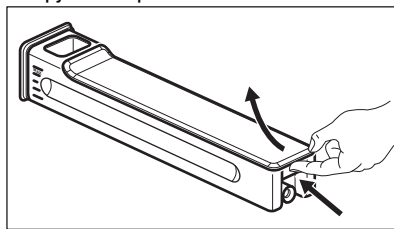

3. Lani pjesët e rezervuarit të ujit me ujë dhe sapun. Mos përdorni sfungjerë gërryes dhe mos e pastroni rezervuarin e ujit në një pjatararëse.
4. Rimontoni rezervuarin e ujit.
5. Montoni kapakun. Fillimisht futni kapësen e përparme dhe më pas shtyjeni ndaj trupit të rezervuarit.

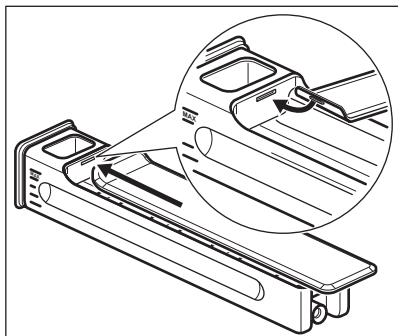

6. Futni rezervuarin e ujit.
7. Shtyjeni rezervuarin e ujit drejt pajisjes derisa të lidhet.

11.6 Heqja e çmërsit

Ky program heq dhe parandalon grumbullimin e gëlqeres në sistemin e avullit. Siguron funksionimin e duhur të funksioneve të avullit dhe përmirëson cilësinë e ujit në pajisjen tuaj.

1. Shtypni  Cilësimet / Mirëmbajtje / Heqja e çmërsit.
2. Shtypni START dhe ndiqni udhëzimet në ekran.
Përpara se të hiqni aksesorët, sigurohuni se pajisja është e ftohtë.
3. Kur të përfundojë funksioni, fiksi pajisjen dhe prisni derisa të jetë e ftohtë.
4. Hiqni ujin e mbetur nga rezervuari i ujit.
5. Lëreni derën e pajisjes hapur dhe prisni derisa pjesa e brendshme të jetë e thatë.



Kur ky funksion është aktiv, drita fiket.

11.7 Kujtues për heqjen e çmërsit

Pajisja ofron dy kujtues për heqjen e çmërsit. Kujtuesi i heqjes së çmërsit nuk mund të çaktivizohet.

- Kujtuesi i butë - ju rekomandon të hiqni çmërsin e pajisjes.
- Kujtuesi i fortë - ju detyron të bëni heqjen e çmërsit së pajisjes. Nëse nuk hiqni çmërsin nga pajisja kur aktivizohet kujtuesi i fortë, funksionet me avull çaktivizohen.

11.8 Shpëlarje

Përdoreni atë për të pastruar sistemin e avullit pas përdorimit të shpeshtë të funksioneve të avullit.

1. Shtypni  Cilësimet / Mirëmbajtje / Shpëlarje.
2. Shtypni START dhe ndiqni udhëzimet në ekran.
Përpara se të hiqni aksesorët, sigurohuni se pajisja është e ftohtë.
3. Sinjali bie kur përfundon procedura.
4. Lëreni derën e pajisjes hapur dhe prisni derisa pjesa e brendshme të jetë e thatë.



Kur ky funksion është aktiv, drita fiket.

11.9 Tharja

Përdoreni gjatë gatimit me një funksion nxeheje me avull ose pastrim me avull për të tharë furrën.

1. Shtypni  Cilësimet / Mirëmbajtje / Tharja.
2. Shtypni START dhe ndiqni udhëzimet në ekran.
Përpara se të hiqni aksesorët, sigurohuni se pajisja është e ftohtë.
3. Sinjali bie kur tharja përfundon.



Kur ky funksion është aktiv, drita fiket.

11.10 Kujtuesi i tharjes

Pas gatimit me funksionin e nxehejes me avull, ekrani paraqet kërkesën e tharjes së furrës.

Shtypni YES për të tharë pajisjen.

11.11 Heqja dhe instalimi i derës

Mund të hiqni derën dhe panelet e brendshme të xhamit për t'i pastruar. Numri i paneleve të xhamit ndryshon sipas modelit.



PARALAJMËRIM!

Dera është e rëndë.

KUJDES!

Trajtojeni me kujdes xhamin, veçanërisht rreth anëve të panelit të përparmë. Xhami mund të thyhet.

1. Sigurohuni që dera e pajisjes të jetë e mbyllur.
2. Hapni derën plotësisht.
3. Shtyjini levat fiksuese **A** në dy menteshat e derës.

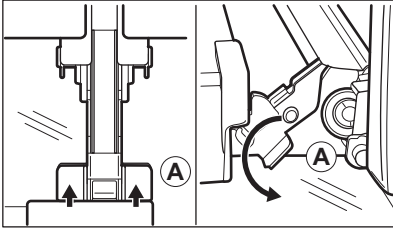

4. Mbyllni derën e furrës në pozicionin e parë të hapjes (në kënd rreth: 70°).
5. Mbajeni derën me një dorë në secilën anë dhe tërhiqni me kënd lart për ta nxjerrë nga furra.
6. Shtriheni derën nga pjese a jashtme në një pëlthurë të butë mbi një sipërfaqe të qëndrueshme.
7. Mbani shtrënguar në të dy anët kornizën **B** e sipërme të derës dhe shtyjini nga brenda për ta çliruar nga kllapa.

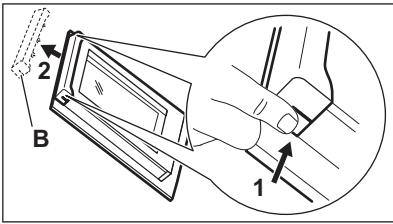

8. Tërhiqeni kornizën e derës drejt vetes për ta hequr.
9. Mbani panelet prej xhami të derës nga cepat e sipërm njëri pas tjetrit dhe tërhiqini nga sipër për t'i nxjerrë nga vendi.

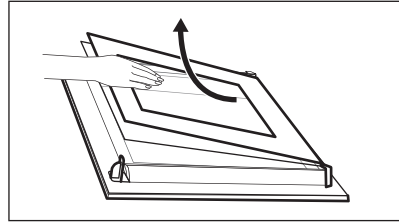

10. Pastroni panelin e xhamit me ujë dhe sapun. Fshini me kujdes panelin prej xhami. Mos i pastroni panelet prej xhami në pjatlarëse.

Pas pastrimit, kryeni hapat e mësipërm në rendin e kundërt. Në fillim vendosni panelin më të vogël të ndjekur nga ai më i madhi dhe më pas derën.

Sigurohuni që panelet e xhamit të futen në pozicionin e duhur, përndryshe sipërfaqja e derës mund të mbinxehet.

11.12 Ndërrimi i llambës

PARALAJMËRIM!

Rrezik goditjeje elektrike.
Llamba mund të jetë e nxehtë.

1. Fikni pajisjen dhe prisni derisa është e ftohur.
2. Shkëputeni pajisjen nga korrenti.
3. Vendoseni leckën në dyshemenë e furrës.

Llamba e sipërme

1. Rrotullojeni kapakun e xhamit për ta hequr.

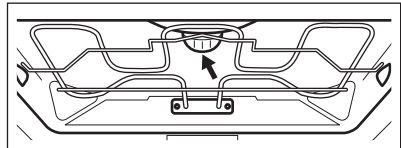

2. Hiqni unazën metalike dhe pastroni kapakun prej xhami.
3. Zëvendësoni llambën me një llambë të përshtatshme që i reziston nxehtësisë 300°C.
4. Vendosni unazën metalike në kapakun prej qelqi dhe instalojeni.

Llambë anësore

1. Hiqni mbajtësen e majtë të raftit për të patur akses tek llampa.
2. Përdorni kaçavidë Torx 20 për të hequr kapakun.
3. Pastroni kapakun prej xhami.

4. Zëvendësoni llambën me një llambë të përshtatshme që i reziston nxehtësisë 300°C.
5. Vendosni kornizën prej metali dhe guarnicionin. Shtrëngoni vidat.
6. Vendosni mbështetësen e majtë të raftit.

12. ZGJIDHJA E PROBLEMEVE



PARALAJMËRIM!

Referojuni kapitujve për sigurinë.

12.1 Çfarë duhet bërë nëse...

Përshkrimi i produktit	Shkaku dhe ndreqja
Nuk mund të aktivizoni ose përdorni pajisjen.	Pianura nuk është e lidhur me rrjetin elektrik ose nuk është lidhur saktë.
Pajisja nuk nxehet.	Nuk është vendosur ora. Për të caktuar orën referojuni Funksionet e orës. Dera nuk është mbyllur siç duhet. Është djegur siguresa. Sigurohuni që shkaku i problemit është siguresa. Nëse problemi përsëritet, kontaktoni një elektrikist të kualifikuar. Blokimi për fëmijët është i aktivizuar.
Llamba është e fikur.	Llamba është djegur. Ndërroni llambën. Për detaje, referojuni Kujdesi dhe pastrimi.
Pajisja nuk e mban rezervuarin e ujit pasi e futni.	Nuk e shtypët plotësisht trupin e rezervuarit të ujit. Futni plotësisht rezervuarin e ujit në pajisje.
Uji del nga rezervuari i ujit.	Nuk e montuat kapakun e rezervuarit të ujit saktësisht.
Rezervuari i ujit është i vështirë për t'u pastruar.	Sigurohuni se kapaku është hequr përpara se të filloni pastrimin.
Nuk ka ujë brenda tavës pas heqjes së çmërsit.	Rezervuari i ujit nuk ishte mbushur deri në nivelin maksimal. Kontrolloni nëse ka solucion për heqjen e çmërsit / ujë në trupin e rezervuarit të ujit.
Në pjesën e poshtme të furrës ka ujë të ndotur pas heqjes së çmërsit.	Tava është në pozicionin e gabuar të raftit. Hiqni ujin e mbetur dhe agjentin e heqjes së çmërsit nga pjesa e poshtme e pajisjes. Herën tjetër, vendoseni tavën pozicionin e parë të raftit.
Në pjesën e poshtme të brendësisë së pajisjes ka shumë ujë pas pastrimit.	Keni futur shumë detergjent në pajisje përpara se të filloni pastrimin. Herën tjetër, shpërndajeni në mënyrë të njëtrajtshme shtresën e hollë të detergjentit në paretet e brendësisë së pajisjes.
Performanca e pastrimit nuk është e kënaqshme.	E nisët pastrimin kur pajisja ishte tepër e nxehtë. Prisni që pajisja të ftohet. Përsëritni pastrimin. Nuk i nxorët të gjithë aksesorët nga pajisja përpara pastrimit. Hiqni të gjithë aksesorët dhe përsëritni pastrimin.

Përshkrimi i produktit	Shkaku dhe ndreqja
<p>i Nderprerja e energjisë e ndalon gjithmonë pastrimin. Përsëritni pastrimin nëse ndërpritet nga ikja e dritave.</p>	
Problem me sinjalin e rrjetit me valë.	Kontrolloni nëse pajisja celulare është e lidhur me rrjetin me valë. Kontrolloni rrjetin me valë dhe ruterin. Rindizeni ruterin.
Është instaluar ruter i ri ose ka ndryshuar konfigurimi i ruterit.	Për të rikonfiguruar pajisjen dhe pajisjen portative, referojuni Përpara përdorimit të parë, Lidhja me valë.
Sinjali i rrjetit me valë është i dobët.	Lëvizeni ruterin sa më pranë pajisjes që të jetë e mundur.
Sinjali me valë ndërpritet nga një pajisje mikrovale të vendosur pranë pajisjes.	Fikni furrën mikrovalë. Shmangni përdorimin njëherësh të furrës mikrovalë dhe të Funkcionimit në distancë të pajisjes. Mikrovalët ndërpresin sinjalin Wi-Fi.

12.2 Kodet e defekteve

Kur ndodh një gabim softueri, ekrani shfaq mesazhin e gabimit. Listën e problemeve do ta gjeni në tabelën e mëposhtme.

Kodi dhe përshkrimi	Ndreqja
F102 - dera e furrës nuk është e mbyllur plotësisht ose bllokimi i derës është i prishur. 1)	Mbyllni derën. Ndizni dhe fikni pajisjen.
F111 - Sensori i ushqimit nuk është futur saktë në prizë.	Fusni plotësisht Sensori i ushqimit në prizë.
F240, F239 - fushat e prekjes në ekran nuk funksionojnë siç duhet.	Pastroni sipërfaqen e ekranit. Sigurohuni që të mos ketë papastërti në fushat me prekje.
F908 - sistemi i pajisjes nuk mund të lidhet me panelin e kontrollit.	Ndizni dhe fikni pajisjen.
F131 - temperatura e sensorit të avullit është shumë e lartë. 1)2)	Fikni pajisjen dhe prisni derisa të ftohet. Ndizni pajisjen sërish.
F144 - sensor i Depozita e ujit nuk mund ta masë nivelin e ujit. 1)2)	Zbrazni Depozita e ujit dhe rimbusheni.
F508 - Depozita e ujit nuk punon si duhet. 1)2)	Ndizni dhe fikni pajisjen.
F602, F603 - Wi-Fi nuk është i disponueshëm. 1)2)	Ndizni dhe fikni pajisjen.

1) Kur mesazhi i mëposhtëm i gabimit vazhdon të shfaqet në ekran, kjo do të thotë se një nënsistem me defekt mund të jetë çaktivizuar. Në rast të tillë, kontaktoni shitësin tuaj ose një qendër të autorizuar shërbimi.

2) Nëse ndodh një nga këto gabime, pjesa tjetër e funksioneve të pajisjes do të vazhdojë të funksionojë si zakonisht.

12.3 Të dhënat e shërbimit

Nëse nuk e gjeni dot vetë një zgjidhje, kontaktoni me shitësin tuaj ose me një qendër shërbimi të autorizuar.

Të dhënat e nevojshme për qendrën e shërbimit ndodhen në pllakën e

specifikimeve. Pllaka e specifikimeve ndodhet në kornizën e përparme të pajisjes. Ajo është e dukshme kur hapni derën. Mos e hiqni pllakën e specifikimeve nga pajisja.

Ju rekomandojmë t'i shkruani të dhënat këtu:

Modeli (MOD.):

Numri i produktit (PNC):

Numri i serisë (S.N.):

13. EFIKASITET ENERGJIE

13.1 Fleta e informacionit të produktit dhe Informacioni i produktit sipas Rregulloreve të etiketimit dhe ekodizajnit për energjinë të BE-së

Emri i furnizuesit	Electrolux
Identifikimi i modelit	EOA9S3SH 944032146 KOAAS3ST 944032149
Indeksi i Eficiencës së Energjisë	61,9
Klasi i efikasitetit energjetik	A++
Konsumi i energjisë me ngarkesë standarde, regjimi tradicional	0,99 kWh/cikël
Konsumi i energjisë me ngarkesë standarde, regjimi me ventilim të detyruar	0,52 kWh/cikël
Numri i zgavrave	1
Burimi i nxehtësisë	Elektriciteti
Volumi	70 l
Lloji i furrës	Furrë e integruar
Sasi	EOA9S3SH 39.0 kg
	KOAAS3ST 39.0 kg

IEC/EN 60350-1 - Pajisje shtëpiake gatimi me energji elektrike - Pjesa 1: Gama, furrat, furrat me avull dhe skarat - Metodat për matjen e performancës.

13.2 Informacion i produktit për konsumin e energjisë elektrike dhe kohën maksimale për të arritur regjimin me fuqi të ulët

Konsumi i energjisë në gatishmëri	0.8 W
Konsumi i energjisë në gatishmëri në rrejt	2.0 W
Koha maksimale e nevojshme që pajisja të arrijë automatikisht regjimin e zbatueshëm të fuqisë së ulët	20 min

Për udhëzime sesi të aktivizoni dhe çaktivizoni lidhjen e rrejtit me valë, referojuni Përpara përdorimit të parë.

13.3 Këshilla për kursimin e energjisë

Këshillat në vijim më poshtë do t'ju ndihmojnë të kurseni energji kur përdorni pajisjen tuaj.

Sigurohuni që dera e pajisjes të jetë e mbyllur mirë kur pajisja është në punë. Mos e hapni derën e pajisjes shumë shpesh gjatë gatimit. Mbajeni guarnicionin e derës të pastër dhe sigurohuni që të jetë i fiksuar mirë në vend.

Përdorni enë gatimi metalike dhe të errëta, kënaçe joreflektuese dhe vazo për të përmirësuar kursimin e energjisë.

Mos e ngrohni pajisjen përpara gatimit, përveç nëse rekomandohet në mënyrë specifike.

Mbajini periudhat e pushimit mes gatimeve sa më të shkurtra që të jetë e mundur kur përgatitni pak gatime njëkohësisht.

Gatimi me ventilator

Kur është e mundur, përdorni funksionet e gatimit me ventilator për të kursyer energji.

Nxehtësia e mbetur

Kur gatimi zgjat më shumë se 30 minuta, reduktoni temperaturën e pajisjes minimalisht 3 - 10 minuta përpara përfundimit të gatimit. Nxehtësia e mbetur brenda pajisjes do të vazhdojë të gatuajë.

Përdoreni nxehtësinë e mbetur për ta mbajtur ushqimin të ngrohtë ose për të ngrohur gatimet e tjera.

Kur fikni pajisjen, ekrani tregon nxehtësinë e mbetur ose temperaturën.

Nëse aktivizohet një program me Kohëmatësi dhe koha e gatimit është më e gjatë se 30

minuta, elementet nxehtëse çaktivizohen automatikisht më shpejt në disa funksione të pajisjes.

Për ta mbajtur ushqimin të ngrohtë

Zgjidhni cilësimin më të ulët të mundshëm të temperaturës për ta përdorur nxehtësinë e mbetur dhe për ta mbajtur ushqimin të ngrohtë. Në ekran shfaqet treguesi ose temperatura e nxehtësisë së mbetur.

Gatimi me llambë të fikur

Fikeni llambën gjatë gatimit. Ndizeni vetëm kur t'ju nevojitet.

Ventilatori i ruajtjes së ngrohtësisë

Funksion i projektuar për të kursyer energjinë gjatë gatimit.

Kur përdorni këtë funksion llamba fiket automatikisht pas 30 sekondash. Mund ta ndizni llambën sërish, por ky veprim do të reduktojë kursimin e pritshëm të energjisë.

14. ÇËSHTJE QË LIDHEN ME AMBIENTIN

Ricikloni materialet me simbolin . Vendoseni ambalazhin te kontejnerët e riciklimit nëse ka. Ndihamoni në mbrojtjen e mjedisit dhe shëndetit të njerëzve dhe në riciklimin e mbetjeve të pajisjeve elektrike dhe

elektronike. Mos hidhni pajisjet e shënuara me simbolin  e mbeturinave shtëpiake. Ktheni produktin në pikën lokale të riciklimit ose kontaktoni me zyrën komunale.

Добре дојдовте во Electrolux! Ви благодариме што го избравте нашиот апарат.



Добијте совети за користење, брошури, водич за решавање проблеми, информации за сервисирање и поправка:
www.electrolux.com/support

Можноста за промени е задржана.

СОДРЖИНА

1. БЕЗБЕДНОСНИ ИНФОРМАЦИИ.....	28
2. БЕЗБЕДНОСНИ УПАТСТВА.....	30
3. ОПИС НА ПРОИЗВОДОТ.....	33
4. КОНТРОЛНА ПЛОЧА.....	33
5. ПРЕД ПРВА УПОТРЕБА.....	34
6. СЕКОЈДНЕВНА УПОТРЕБА.....	35
7. ДОПОЛНИТЕЛНИ ФУНКЦИИ.....	40
8. ФУНКЦИИ НА ЧАСОВНИК.....	41
9. КОРИСТЕЊЕ НА ДОДАТОЦИТЕ.....	42
10. НАПОМЕНИ И КОРИСНИ СОВЕТИ.....	43
11. НЕГА И ЧИСТЕЊЕ.....	46
12. РЕШАВАЊЕ ПРОБЛЕМИ.....	50
13. ЕНЕРГЕТСКА ЕФИКАСНОСТ.....	52
14. ГРИЖА ЗА ОКОЛИНАТА.....	54

1. ⚠ БЕЗБЕДНОСНИ ИНФОРМАЦИИ

Пред монтирање и користење на апаратот, ве молиме внимателно да ги прочитате приложените упатства. Производителот не сноси одговорност за направена повреда или штета кои се резултат на неправилна монтажа или употреба. Секогаш чувајте ги упатствата на сигурно и безбедно место за подоцнежна употреба.

1.1 Сигурност за деца и ранлива категорија на лица

- Овој апарат може да го користат деца над 8 години и лица со намалени физички, сетилни или ментални способности или лица без искуство и знаење доколку тоа го прават под надзор или доколку им биле дадени упатства како безбедно да го употребуваат апаратот, и

доколку ги разбираат опасностите поврзани со него. Не смее да биде на дофат на деца помали од 8 години и лица со многу обемни и сложени пречки во развојот, освен ако не се под постојан надзор.

- Децата треба да бидат под надзор да не играат со апаратот и мобилните уреди со апликацијата.
- Држете ја амбалажата подалеку од деца и фрлете ја соодветно.
- ПРЕДУПРЕДУВАЊЕ: Уредот и неговите достапни делови стануваат жешки при употреба. Држете ги децата и милениците подалеку од апаратот кога работи или кога се лади.
- Ако апаратот има уред за заштита на деца, треба да се вклучи.
- Децата не треба да го чистат или да го оддржуваат апаратот без надзор.

1.2 Општа безбедност

- Овој апарат е наменет само за готвење.
- Уредот е наменет да го користи едно домаќинство во домашни услови во затворен простор.
- Уредот може да се користи во канцеларии, хотелски соби, гостилници, фарми со гостилници и други слични сместувања каде неговото користење не надминува (просечно) ниво на користење во домаќинство.
- Само квалификувано лице може да го монтира уредот и да го замени кабелот.
- Не користете го апаратот пред да го монтирате во вградената структура.
- Пред одржување, исклучете го апаратот од напојувањето.
- Доколку се оштети кабелот за напојување, тој мора да биде заменет од страна на производителот, негов овластен центар за сервисирање или слично квалификувани лица за да се избегне електрична опасност.

- **ПРЕДУПРЕДУВАЊЕ:** Осигурајте се дека апаратот е исклучен пред да ја замените светилката за да избегнете струен шок.
- **ПРЕДУПРЕДУВАЊЕ:** Уредот и неговите достапни делови стануваат жешки при употреба. Треба да внимавате да не ги допрете грејните елементи или површината на шуплината на апаратот.
- Секогаш ставајте заштитни ракавици за вадење или ставање додатоци или садови за во рерна.
- Користете го само сензорот за храна (сензорот за температура на средината) препорачан за овој апарат.
- Да ги отстраните полиците, прво повлечете го предниот дел од полицата, а потоа задниот од страничните сидови. Ставете ги полиците по обратен редослед.
- Не користете чистач на параа за чистење на уредот.
- Не користете силно абразивни средства или остри метални стругалки за да го чистите стаклото на капците со шарки на површината за готвење бидејќи тоа може да предизвика прскање на стаклото.

2. БЕЗБЕДНОСНИ УПАТСТВА

2.1 Монтажа

ПРЕДУПРЕДУВАЊЕ!

Апаратот мора да биде монтиран само од квалификувано лице.

- Извадете ја целата амбалажа.
- Немојте да монтирате ниту да користите оштетен апарат.
- Следете ги упатствата за монтирање достапни на нашата интернет-страница.
- Секогаш внимавјте кога го пренесувате апаратот затоа што е тежок. Секогаш носете заштитни ракавици и приложените обувки.
- Не влечете го апаратот за рачката.
- Монтирајте го апаратот во сигурно и погодно место кое ги исполнува потребите за монтажа.
- Одржувајте минимална оддалеченост од другите апарати и делови.

- Пред да го монтирате апаратот, проверете дали вратата на апаратот се отвара со леснотија.
- Апаратот е опремен со систем за електрично ладење. Мора да се ракува со напојување.

2.2 Поврзување на струјата

ПРЕДУПРЕДУВАЊЕ!

Ризик од пожар и струен удар.

- Секое поврзување со струја треба да биде направено од квалификуван електричар.
- Апаратот мора да биде заземјен.
- Проверете дали параметрите на плочката со спецификации се компатибилни со електричната моќност на мрежата на електрична енергија.

- Секогаш користете правилно монтиран штекер отпорен на струјни удари.
- Не користете адаптери со повеќе приклучоци и продолжни кабли.
- Погрижете се да не ги оштетите приклучокот за струја и кабелот. Доколку кабелот за струја на апаратот треба да се замени, тоа мора да го направи нашиот Овластен сервисен центар.
- Не дозволувајте кабелот да дојде во допир со или да биде близу до вратата на апаратот, особено кога работи или кога вратата е жешка.
- Заштитата од електричен удар на активните и изолираните делови мора да се поврзе на таков начин што нема да може да се извади без алатки.
- Поврзете го приклучокот за струја со штекерот на крајот од монтажата. Проверете дали приклучокот за струја е пристапен по монтирањето.
- Доколку штекерот е лабав, не приклучувајте го приклучокот за струја.
- Не влечете го кабелот за да го исклучите апаратот од струја. Секогаш повлекувајте го приклучокот за струја.
- Користете само соодветни уреди за изолација: заштитни прекинувачи на линија, осигурувачи (осигурувачи на вртење извадени од држачот), заземјување и контактори.
- Електричната инсталација мора да има изолациски уред кој што ви овозможува да го исклучите апаратот од приклучокот за струја од сите полови. Изолацискиот уред мора да има контактен отвор со ширина од најмалку 3 мм.
- Апаратот е снабден со приклучок и кабел за струја.

2.3 Употреба

ПРЕДУПРЕДУВАЊЕ!

Опасност од повреда, изгореници и струен удар или експлозија.

- Не менувајте ја спецификацијата на овој апарат.
- Осигурајте се дека отворите за вентилација не се блокирани.

- Не го оставајте апаратот да работи без надзор.
- Исклучете го апаратот по секоја употреба.
- Бидете внимателни кога ја отворате вратата на апаратот додека работи. Може да испушти жешок воздух.
- Не ракувајте со апаратот со мокри раце или кога е во контакт со вода.
- Не ја притискајте отворената врата.
- Не употребувајте го апаратот како работна површина или површина за складирање.
- Внимателно отворете ја вратата на апаратот. Користењето состојки со алкохол може да предизвика мешање на алкохол и воздух.
- Не дозволувајте искрите или отворен оган да дојдат во контакт со апаратот кога ќе ја отворите вратата.
- Секогаш користете стакло и тегли одобрени за конзервирање.
- Не ставајте запаливи производи или предмети натопени со запаливи производи во апаратот, или во негова близина.
- Не ја споделувајте вашата Wi-Fi лозинка.

ПРЕДУПРЕДУВАЊЕ!

Опасност од оштетување на апаратот.

- За да спречите оштетување или избледување на емајлот:
 - не ставајте садови во рерна или други предмети директно на дното од внатрешноста на апаратот.
 - не ставајте алуминиумска фолија директно на дното на внатрешноста на апаратот.
 - не ставајте вода директно на жешкиот апарат.
 - не чувајте влажни јадења и храна во апаратот откако ќе завршите со готвење.
 - внимавајте кога ги отстранувате или монтирате додаточите.
- Избледувањето на емајлот или на нерѓосувачкиот челик нема ефект врз работата на апаратот.
- Користете длабок сад за влажни колачи. Овошните сокови предизвикуваат дамки кои може да бидат трајни.

- Користете само додатоци испорачани со овој апарат или препорачани од производителот.
- Секогаш гответе кога вратата на апаратот е затворена.
- Ако апаратот е монтиран зад плоча од мебел (на пр. врата), вратата не смее да се затвора кога апаратот е во функција. Може да се насобере топлина и влага зад затворена плоча на мебелот што може да предизвика последователно оштетување на апаратот, на мебелот или на подот. Не затворајте ја плочата на мебелот додека апаратот целосно не се излади по употребата.

2.4 Нега и чистење

ПРЕДУПРЕДУВАЊЕ!

Опасност од повреда, пожар или оштетување на апаратот.

- Пред одржувањето, исклучете го апаратот и извадете го приклучокот за струја од главниот штекер.
- Проверете дали апаратот е студен. Постои ризик стаклените панели да се скршат.
- Веднаш заменете ги стаклените панели на вратата кога се оштетени. Контактирајте со овластен сервисен центар.
- Бидете внимателни кога ја отстранувате вратата од апаратот, вратата е тешка.
- Редовно чистете го апаратот за да спречите оштетување на површинскиот материјал.
- Чистете го апаратот со влажна мека крпа. Користете само неутрални детергенти. Не користете абразивни производи, абразивни сунѓери за чистење, растворувачи или метални предмети.
- Доколку користите спреј за печка, следете ги безбедносните инструкции на пакувањето.

2.5 Готвење на пареа

ПРЕДУПРЕДУВАЊЕ!

Опасност од изгореници и оштетување на апаратот.

- Испуштената пареа може да предизвика изгореници:
 - Внимавајте кога ја отворате вратата на апаратот додека работи функцијата. Може да се испушти пареа.
 - Внимателно отворете ја вратата на апаратот после готвењето со пареа.

2.6 Внатрешна светилка

ПРЕДУПРЕДУВАЊЕ!

Опасност од електричен шок.

- Во однос на светилите во внатрешноста на овој производ и резервните светилки што се продаваат посебно: Овие светилки се предвидени да издржат екстремни физички услови во апаратите за домаќинство, како што се температура, вибрации, влажност или се предвидени за давање сигнали за работната состојба на апаратот. Тие не се предвидени да се користат за други намени и не се погодни за осветлување простории во домот.
- Овој производ содржи извор на светлина од класа на енергетска ефикасност G.
- Користете само светилки со истите спецификации.

2.7 Сервис

- За да го поправите апаратот, контактирајте со овластениот сервисен центар.
- Користете само оригинални резервни делови.

2.8 Отстранување

ПРЕДУПРЕДУВАЊЕ!

Ризик од повреда или задушување.

- Контактирајте со вашите општински органи за да добиете информации за тоа како да се ослободите од апаратот.
- Исклучете го апаратот од напојувањето.

- Извадете го електричниот кабел блиску до апаратот и фрлете го.

3. ОПИС НА ПРОИЗВОДОТ

3.1 Општ преглед

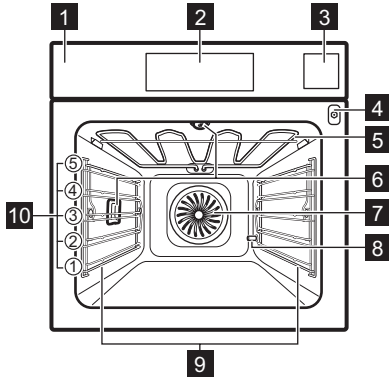

- 1 Контролна плоча
- 2 Екран
- 3 Сад за вода
- 4 Штекер за сензорот за храна
- 5 Елемент за греење
- 6 Светилка
- 7 Вентилатор
- 8 Отстранување бигор од одводната цевка
- 9 Потпора за полици, мобилна
- 10 Позиции на полици

4. КОНТРОЛНА ПЛОЧА

4.1 Преглед на контролната плоча

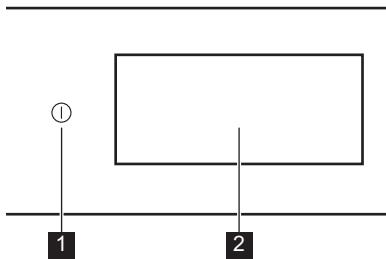

1

Вклучено / Исклучено
Притиснете и задржете за вклучување и исклучување на апаратот.

2

Екран
Ги прикажува тековните поставки на апаратот.

Контролната плоча овозможува пристап до различни функции за готвење и јадења. Исто така, ги прикажува информациите за тековниот работен статус.

4.2 Екран

Екранот е целосно интерактивен, може да се поместува и е поделен на дефинирани делови. Можете да поминете низ екранот за да се движите лево или десно.

OK За потврда на изборот / поставката.

> < За да отидете на следното или претходното ниво во менито.







^ v За пристап и прилагодување на дополнителни поставки.





♥ За да ги зачувате тековните поставки во: Омилени.

♡ За да ги избришете тековните поставки во: Омилени.

⚙ За да отидете во менито: Нагодувања.

💡 За вклучување и исклучување на светлото.

	За вклучување и исклучување на опциите.
	Апаратот е заклучен.
	Звучен аларм е активирана.
	Звучен аларм и запрете со готвењето е активирана.
	Само појавна порака е вклучена.
	Одложено активирање е активирана.

	За да ја затворите пораката што се појавува или да ја откажете поставката.
	Wi-Fi поврзувањето е вклучено.
	Wi-Fi поврзувањето е исклучено.
	Работење на далечина е вклучен.
	Функционира со режим за заштеда на енергија.

5. ПРЕД ПРВА УПОТРЕБА

ПРЕДУПРЕДУВАЊЕ!

Видете во поглавјата за заштита и сигурност.

5.1 Прво поврзување

Екранот покажува порака за добредојде после првото поврзување. Можете да изберете помеѓу започнување или прескокнување на процесот на вклучување. Поставките може да се ревидираат и менуваат секогаш кога е потребно.

Прилагодете ги поставките: Јазик, Време во денот, Тврдост на водата, Безжично поврзување.

5.2 Безжично поврзување

Апаратот овозможува поврзување со Wi-Fi мрежа и поврзување на мобилниот уред. Можете да добивате известувања, да го контролирате и следите апаратот од вашиот мобилен уред.

За поврзување на апаратот, потребно е:

- Безжична мрежа со поврзување со Интернет.
 - Мобилен уред поврзан со истата безжична мрежа.
1. За да ја преземете апликацијата, скенирајте го QR-кодот што се наоѓа на задната страна на упатството за употреба. Можете исто така да ја преземете апликацијата директно од продавницата за апликации.

2. Следете ги упатствата за вклучување на апликацијата.
3. Вклучете го апаратот.
4. Притиснете го екранот за да влезете во менито и притиснете  Нагодувања / Врски.
5. Притиснете за вклучување или исклучување: Wi-Fi.

Безжичниот модул на апаратот ќе стартува за 90 сек.

Фреквенција	2.4 GHz WLAN : 2400 - 2483.5 MHz
	Bluetooth: 2400 - 2483.5 MHz
Максимално напојување	2.4 GHz WLAN : EIRP < 20 dBm (100 mW)
	Bluetooth: EIRP < 20 dBm (100 mW)
Протокол	2.4 GHz WLAN : IEEE 802.11bgn

5.3 Лиценца за софтвер



Софтверот во овој производ содржи компоненти кои се базираат на слободен и отворен софтвер. Electrolux со благодарност го признава придонесот на заедниците за отворен софтвер и роботика во развојниот проект.

За да пристапите до изворниот код на овие компоненти со слободен и отворен софтвер чии условите за лиценца бараат објавување, и за да ги видите целосните информации за авторски права и важечките услови за лиценца, посетете ја страницата: <http://>

electrolux.opensoftwarerepository.com
(папка NIU6).

5.4 Почетно предзагревање и чистење

Загрејте го празниот апарат пред првата употреба и контакт со храна. Уредот може да испушта непријатна миризба и чад. Проветрете ја собата за време на предзагревање.

1. Извадете го сиот дополнителен прибор и држачите на решетките што се вадат од апаратот.
2. Влезете во мени и изберете: Функции.
3. Поставете ја функцијата . Поставете ја максималната температура. Оставете го апаратот да работи околу 1 ч.
4. Поставете ја функцијата . Поставете ја максималната температура. Оставете го апаратот да работи околу 15 мин.
5. Поставете ја функцијата . Поставете ја максималната температура. Оставете го апаратот да работи околу 15 мин.
6. Исклучете го апаратот и почекајте да се олади.
7. Исчистете го апаратот и додатоците само со крпа од микровлакна, топла вода и благо средство за чистење.
8. Ставете ги додатоците и држачите на решетките кои се вадат назад на својата почетна положба.

5.5 Поставување: Тврдост на водата





Кога го поврзувате апаратот со струја, треба да го поставите нивото на тврдост на водата.

Употребете ја хартијата за тестирање или контактирајте со локалното претпријатие за водовод да го провери нивото на тврдост на вода.

1. Ставете ја хартијата за тестирање во вода околу 1 сек. Не ставајте ја хартијата за тестирање под вода што тече.
2. Истресете ја хартијата за тестирање за да ја отстраните преостанатата вода.
3. Почекајте 1 мин, проверете ја тврдоста на водата со табелата дадена подолу.
4. Поставете го нивото на тврдост на водата  Нагодувања / Поставка / Тврдост на водата.

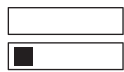
Боите на хартијата за тестирање ќе продолжат да се менуваат. Проверете ја тврдоста на водата во рок од 1 мин по тестирањето.

Во табелата подолу е прикажан опсегот на тврдоста на водата според соодветното ниво на класификација на водата. Прилагодете го нивото на тврдост на водата според табелата.

Ниво на тврдост на водата	Хартија за тестирање
1 - мека	
2 - малку тврда	
3 - тврда	
4 - многу тврда	

6. СЕКОЈДНЕВНА УПОТРЕБА



ПРЕДУПРЕДУВАЊЕ!

Видете во поглавјата за заштита и сигурност.

6.1 Мени

Притиснете го екранот или копчето Вклучено / Исклучено за да влезете во менито.

- Почеток
- Функции

- Јадења
- Нагодувања

6.2 Почеток

Подменито вклучува програми, функции, јадења и поставки.

6.3 Функции

Подменито вклучува листа на функции за готвење.

Листата на функции може да се разликува во зависност од верзијата на софтверот.

1. Влезете во мени и изберете: Функции.
2. Одберете ја функцијата на греење.
3. Прилагодете ги поставките.
4. Притиснете **START**. Можете да го приклучите Сензорот за храна во кое било време пред или за време на готвењето. Видете во поглавјето „Користење на додатоките“, Сензор за храна.
5. **^** - притиснете за да ги прилагодите поставките за време на готвењето.
6. **STOP** - притиснете го за да ја исклучите функцијата за греење.



Брзо Предзагревање е достапно само за некои функции на греење. За повеќе информации за опциите за предзагревање погледнете во поглавјето „Секојдневна употреба“, поставки, подмени: Претпочитани поставки.



Горе

Интензивно подгревање за брзо потпекување на врвот.



долу

Рамномерно потпечете го дното на храната. Добро за пици или пити и за допекување колачи или пити со јајца. Загрејте ја рерната однапред и користете го најниското ниво на решетката.



Жежок воздух

За секојдневно готвење на повеќе нивоа. Добијте рамномерно варени јадења без мешање на вкусовите. Поставете пониска температура од онаа за Горе и долу.



Горе и долу

За секојдневно готвење на едно ниво. Добро за сите јадења, како ѓувеч/ потпечени јадења и печива.



Топол воздух & горе

Печете месо и месо од живина со коски за меко јадење и крцкава кора.



Топол воздух & долу

Рамномерно испечете тесто со крцкава кора. Добро за пици, пити со јајца, тортички или пита.



Топол воздух, горе и долу

Оваа функција е идеална за готови оброци.



Steamify

Поврзување на вистинско количество пареа со избрана температура.



ProSteam

Добијте меко јадење и крцкава кора со комбинација на пареа и топлина. Препорачливо за зеленчук, ѓувеч/ потпечени јадења и месо.



Вентилатор за заштеда на топлина

Заштедете енергија со користење на преостаната топлина за готвење. Најдобро за бели печива.



Пареа

Континуирана пареа за здрава и вкусна храна.



Повторно загревање

Оваа функција нежно ги подгрева остатоците со пареа.



Скара

Рамномерно испечете на скара или потпечете зеленчук и месо. Исто така добро и за потпекување леб.



Sous Vide

Гответе вакумирана храна на прецизна температура за најдобар вкус и текстура.



Киснато тесто

Оптимизирана температура за брзо надигнување.



Освежување

Потсетете се на свежиот мирис и меката внатрешност на лебот или печивата од старите времиња.



Одмрзнување

Делумно одмрзнување за натамошна подготовка.



Чорба

Добијте меки, сочни чорби со крчкање на сите состојки заедно.



Печено месо

Добијте крчкава надворешност и мека внатрешност за месо, живина или зеленчук.



Печење На Леб

Користете ја оваа функција за правење леб и кифлички со многу добри професионални резултати во однос на крчкавост, боја и сјајна кора.



Бавно готвење

Бавното готвење го зголемува времето, но дава подобар резултат. Пред да го ставите месото во рерна, пропржете го.



Конзервирање

Добијте сочно овошје и зеленчук со конзервирање на ниска температура. Ставете ги огноотпорните тегли за конзервирање на пlex за печење наполнети со вода.



Топлење на чинии.

За предзагревање на чиниите пред служење.



Одржување на топлина

Држете ги чиниите топли за сервирање. Треба да знаете дека некои јадења можеби ќе продолжат да се готват и да се сушат додека се чуваат топли. Покријте ги јадењата доколку е потребно.



Дехидрирај

Рамномерно исушете ги овошјето, билките и зеленчукот на ниска температура. Отворете ја вратата повремено за време на сушењето за да го подобрите резултатот од сушењето.



Светилката може автоматски да се деактивира на температура под 80 °C во текот на некои функции на греење.

6.4 Јадења

Јадења подменито се состои од збир на програми кои се наменети за специјални јадења. Секое јадење во ова подмени е обезбедено со соодветна поставка. Можете да ги прилагодите времето и температурата за време на готвењето.

Кај некои јадења, исто така, може да готвите со Сензор за храна.

1. Влезете во мени и изберете: Јадења.
 2. Одберете јадење или тип храна.
 3. Прилагодете ги поставките според претпочитаните поставки за готвење. Прилагодете ја тежината. Опцијата е достапна за избраните јадења. Притиснете на **OK**.
 4. Ставете ја храната внатре во апаратот според упатствата достапни на екранот.
 5. Притиснете **START**.
- Кога ќе заврши функцијата, проверете дали храната е готова. Продолжете го времето за готвење, доколку е потребно.

6.5 Омилени



Оваа функционалност е достапна само за избрани модели.

Можете да зачувате до 20 од вашите омилени поставки, како што се функцијата за греење, јадења или функцијата за чистење.

За да ја зачувате поставката, изберете ја омилената поставка и притиснете

Изберете: Омилени

1. Влезете во менито и притиснете: Почеток дел и поместете ја лентата надесно.
2. Притиснете: Прикажи ги Омилените. за да ги проверите зачуваните поставки.
3. Изберете една од зачуваните поставки.
4. Притиснете **START** за да го започнете готвењето.

Избриши: Омилени

1. Влезете во мени и изберете: Почеток дел и поместете ја лентата надесно.
2. Притиснете: Прикажи ги Омилените. за да ги проверите зачуваните поставки.
3. Притиснете: за да ги избришете зачуваните поставки.

6.6 Нагодувања

Ова подмени вклучува листа на поставки.

Притиснете го екранот или копчето
Вклучено / Исклучено за да влезете во
мението и притиснете  Нагодувања.

Подмени: Програми за одржување

Чистење со пареа	Чистење на светлото.
Чистење со пареа плус	Темелно чистење.
Отстранување на бигор	Процедура за чистење на колото на генераторот на пареа од остатоци од бигор.
Сушење	Процес за сушење на внатрешноста од преостаната кондензација после користење на функциите со пареа.
Плакнење	Процес за плакнење и чистење на колото на генераторот на пареа по честа употреба на функциите со пареа.

Подмени: Поставка

Јазик	За да го поставите јазикот на апаратот.
Време во денот	За да го поставите тековното време.
Осветленост на екранот	За да ја поставите осветленоста на екранот.
Тоновина копирања	За да го вклучите и исклучите тонот на полињата за допир. Не е можно да се исклучат тоновите за  .
Јачина на звучниот сигнал	За да го поставите волуменот на тонот на копирањата и сигналите.
Единица температура	За да се прикаже моменталната температурна единица.
Тврдост на водата	За да ја поставите тврдоста на водата.

Подмени: Сервисирање

Демо Режим	Код за активирање / деактивирање: 2468
Верзија на софтвер	Информации за верзијата на софтверот.

Ресетирај ги сите нагодувања	Ги враќа фабричките поставки.
------------------------------	-------------------------------



Подмени: Претпочитани поставки

Светло	Го вклучува и исклучува светлото.
Блок. за безбедност на децата	Спречува ненадејно вклучување на апаратот.
Предзагревање/Загревање	Ништо - конвенционален начин на предзагревање на апаратот. Поставен е како стандарден и достапен за сите функции за готвење. Претпочитаната поставка може да се смени на друг тип на предзагревање. Еко - предзагревање на апаратот со помала потрошувачка на енергија. Достапен е за сите функции за готвење. Брзо - го намалува времето на загревање. Ова е достапно само за некои функции.
Потсетник за чистење	Ве потсетува кога да го исчистите апаратот.
Персонализ. на екранот во мирување	За да ги приспособите функциите и кратенките на екранот.
Поврзете се на Wi-Fi	За да го поврзете апаратот со безжичната мрежа.
Wi-Fi	За вклучување и исклучување: Wi-Fi.
Мрежа	За да го проверите статусот на мрежата и јачината на сигналот на: Wi-Fi.
Заборавете ги нагодувањата на мрежата	За исклучување на сегашната мрежа од автоматска конекција со апаратот.
Работење на далечина	За започнување автоматски на далечинска операција по притискање на START. Опцијата е видлива само откако ќе го вклучите: Wi-Fi.

6.7 Функции на греење на пареа

Овие функции ви овозможуваат да користите топлина и пареа за оброците да бидат крцкави и сочни. Користете ги за готвење на пареа, динстање, нежна крцкавост, печење храна и месо.

Постојат два начини да се подготви храна користејќи ги функциите на пареа: со поставување на температурата или со поставување на нивото на пареа.

 **Steamify** /  **Пареа** - поставете температура. Нивото на пареа ќе се приспособи автоматски.

 **ProSteam** - поставете го нивото на пареа. Ќе се прикаже соодветната температура.

1. Влезете во менито и изберете: Функции.
2. Подесете ја функцијата за загревање на пареа. Екранот прикажува достапни поставки.
3. Поставете ја температурата и нивото на пареа, доколку е достапно.
4. Притиснете на **START** и следете ги упатствата на екранот.
5. Притиснете на капакот за садот за вода за да го отворите и да го извадите.
6. Наполнете го садот за вода со ладна вода до максималното ниво (околу 950 ml). Употребете ја мерната скала од садот за вода.

ПРЕДУПРЕДУВАЊЕ!

Користете само студена вода од чешма. Не користете деминерализирана или дестилирана вода. Не истурајте запаливи или алкохолни течности во садот за вода.

7. Избришете ја надворешната страна од садот за вода со мека крпа, доколку е потребно. Турнете го садот за вода во неговата почетна состојба.

Парата се појавува после околу 2 мин. Кога ќе се постигне одредената температура на јадењето, се огласува акустичен звучен сигнал.

8. Кога садот за вода нема вода, се огласува сигнал. Наполнете го садот за вода.
9. Исклучете го апаратот.
10. Празнење на садот за вода
11. По готвењето, внимателно отворете ја вратата на печката. Преостаната вода може да кондензира во внатрешноста на рерната.
12. Кога апаратот ќе се олади, исушете ја внатрешноста на рерната со мека крпа.

ПРЕДУПРЕДУВАЊЕ!

Апаратот е жижок. Постои ризик од изгореници. Внимавајте додека го празните садот за вода.

6.8 SousVide

Оваа програма е техника за готвење каде што храната во вакуумски затворен сад се става во заситена атмосфера на пареа, чувана на константна температура. За поодржлив начин на готвење течни видови јадења, на пр. десертите и сосовите може да се готват и во затворени тегли за конзервирање.

1. Подгответе ги состојките во вакуумски затворен сад и ставете го на решетката.
2. Влезете во мени и изберете: Функции.
3. Притиснете на  SousVide.
4. Поставете ја температурата и времето на готвење.
5. Притиснете на **START** и следете ги упатствата на екранот.
6. По готвењето, внимателно отворете ја вратата на печката. Преостаната вода може да кондензира во внатрешноста на рерната и вакуумски затворени садови.
7. Кога апаратот е ладен, извадете ја водата од дното на внатрешноста на рерната со сунѓер. Избришете ја внатрешноста на рерната со мека крпа.

ПРЕДУПРЕДУВАЊЕ!

Постои ризик од изгореници. Бидете внимателни кога ја вадите храната од апаратот.

6.9 Сад за вода

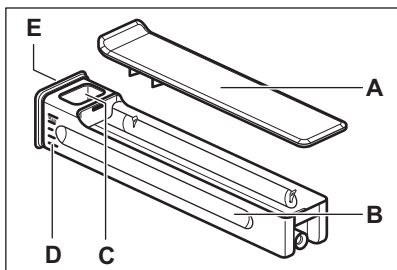

- A. Капак
- B. Резервоар
- C. Отвор за довод на вода
- D. Мерна скала
- E. Преден капак

6.10 Забелешки за: Вентилатор за заштеда на топлина

Оваа функција беше искористена за усогласување со класата за енергетска

ефикасност и барањата за екодизајн (во согласност со EU 65/2014 и EU 66/2014). Тестови според: IEC/EN 60350-1.

Вратата на рерната треба да биде затворена за време на готвењето со што функцијата не би се прекинала и за да се осигурате дека рерната работи со највисока можна енергетска ефикасност.

Кога ќе ја користите оваа функција, светлото автоматски се исклучува после 30 секунди.

За упатства за готвење видете во Напомени и корисни совети, Вентилатор за заштеда на топлина. За општи препораки за заштеда на енергија видете во Енергетска ефикасност, Совети за штедење енергија.

7. ДОПОЛНИТЕЛНИ ФУНКЦИИ

7.1 Блок. за безбедност на децата



Оваа функција го спречува случајното вклучување на апаратот. Може да се активира во секое време.



1. Влезете во менито.
2. Изберете  / Претпочитани поставки / Блок. за безбедност на децата.

Блок. за безбедност на децата е вклучена. За да овозможите употреба на апаратот, притиснете ги кодираните букви во азбучен ред.

7.2 Автоматско исклучување

Заради безбедносни причини, ако функцијата за греење е вклучена и не се сменат поставките, апаратот автоматски ќе се исклучи по одреден временски период.

 (°C)	 (ч)
30 - 115	12.5

 (°C)	 (ч)
120 - 195	8.5
200 - 230	5.5



Ако имате намера да ја вклучите функцијата за греење за времетраење што го надминува времето на автоматско исклучување, поставете го времето на готвење. Погледнете во Функции на часовник.

7.3 Вентилатор

Кога работи апаратот, вентилаторот се вклучува автоматски за да ги одржува ладни површините на апаратот. Ако го исклучите апаратот, вентилаторот продолжува да работи додека апаратот не се излади.

8. ФУНКЦИИ НА ЧАСОВНИК

8.1 Опис на функции на часовникот

Функција	Опис
Тајмер	За да го поставите времетраењето на готвењето. Максимумот е 23 ч 59 мин. За да го поставите што ќе се случи кога ќе истече времето одберете претпочитано: Заврши го дејството. Тајмерот може да се користи независно, дури и кога рерната не работи.
Заврши го дејството	 Звучен аларм Кога ќе истече времето, се огласува звучен сигнал. Можете да ја поставите оваа функција кога било, дури и кога апаратот е исклучен.
	 Звучен аларм и запрете со готвењето Кога времето завршува се огласува сигнал и се исклучува функцијата на греење.
	 Само појавна порака Кога времето завршува се појавува порака на екранот. Оваа функција нема ефект на работата на апаратот.
Одложено активирање	За одложување на почетокот и/или крајот на готвењето.
Дополнително Време	За да се продолжи времето на готвење.
Време на работење	За да покаже колку долго работи апаратот. Максимумот е 23 ч 59 мин. Почнува автоматски кога ќе започне процесот на рерната и престанува кога процесот ќе заврши. Тоа е видно на главниот екран во случај кога не е поставен друг тајмер. Оваа функција нема ефект на работата на апаратот.

8.2 Тајмер

1. Одберете ја функцијата за греење и поставете ја температурата.

2. Притиснете: Тајмер.
3. Поставете го траењето. Можете да го изберете претпочитаното Заврши го дејството со притискање на еден од симболите.
4. Притиснете **OK** за да потврдите и да се вратите на главниот екран.

8.3 Одложено активирање

1. Одберете ја функцијата за греење и приспособете ги поставките.
2. Притиснете ******.
3. Притиснете: Одложено активирање.
4. Вртете за да го поставите саканото време за почеток и притиснете **OK**.
5. Сега можете да го поставите саканото Крај на готвење или притиснете **OK** за да го прескокнете овој чекор.
6. Притиснете **OK** за да се вратите на главниот екран.

8.4 Време во денот

1. Вклучете го апаратот.
2. Притиснете  / Поставка / Време во денот.
3. Поставете го времето.
4. Притиснете **OK**.

8.5 Промена на поставките на тајмерот

Поставеното време можете да го смените кога сакате за време на готвењето.

1. Притиснете на **^** / Тајмер.
2. Поставете нова вредност на тајмерот. Притиснете **OK**.

9. КОРИСТЕЊЕ НА ДОДАТОЦИТЕ

ПРЕДУПРЕДУВАЊЕ!

Видете во поглавјата за заштита и сигурност.

9.1 Вметнување на додатоци

Достапни додатоци во зависност од моделот. Скенирајте го QR-кодот за да проверите како да користите додатоци испорачани со вашиот апарат. Можете да нарачате дополнителна опрема посебно. За повеќе информации, ве молиме контактирајте го локалниот добавувач.



Мало вовлекување на горниот дел ја зголемува сигурноста и обезбедува заштита од навалување. Сите вдлабнувања се и уреди за спречување превртување. Работ околу решетката ги спречува садовите за готвење да се излизгаат.

Вметнете го додатокот (решетката / тавата) меѓу водилките на држачот за решетката. Погрижете се решетката да го допира задниот дел од внатрешноста на рерната .

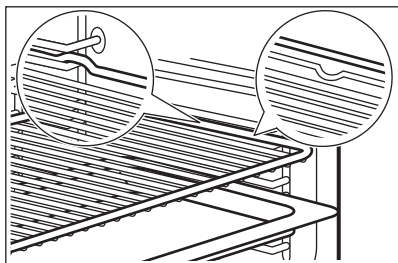

Ако вашата тава има наклон, поставете ја кон задниот дел од внатрешноста на рерната.

Ако има натпис на додатокот, проверете дали е свртен кон вас.

Ако користите плех со отвори, ставете го плехот/тавата одоздола, за да се соберат течностите што капат.

9.2 Сензор за храна

Ја мери температурата внатре во храната. Има две температури за поставување:

- $^{\circ}\text{C}$ - температурата во внатрешноста на апаратот. Треба да биде најмалку 25°C повисока од температурата во средината на храната.
- \mathcal{R} - температура во средината на храната.

Препораки:

- Состојките треба да се на собна температура.
- - не користете го со течни јадења.
- За време на готвењето, иглата на сензорот за храна мора да биде целосно ставена во јадењето.

Готвење со: Сензор за храна

ПРЕДУПРЕДУВАЊЕ!

Постојат ризици од изгореници бидејќи сензорот за храна и држачите за решетки се вжештуваат. Не допирајте ја рачката на сензорот за храна со голи раце. Секогаш користете нараквици за рерна.

1. Изберете ја функцијата за греење во менито: Функции или јадење од менито: Јадења.
2. Поставете ја температурата на рерната и времето за готвење, доколку е потребно.
3. Притиснете ОК.
4. Притиснете START .
5. Вметнете го сензорот за храна во јадењето:
Месо, живина и риба
Ставете ја целата игла на сензорот за храна во месото или рибата на најдебелиот дел.

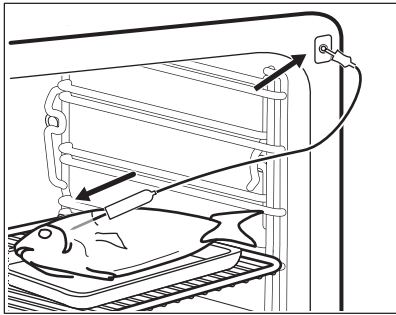

Ѓувеч

Поставете го врвот на сензорот за храна во центарот на ѓувечот. Сензорот за храна треба да се стабилизира на едно место за време на печењето. Употребете цврста состојка за да го направите тоа. Употребете го работ на садот за печење за да ја потпрете силиконската дршка на сензорот за храна. Врвот на сензорот за храна не треба да го допира дното на садот за готвење.

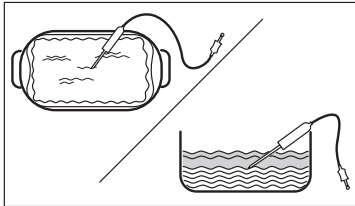

- Приклучете го Сензорот за храна во приклучницата што се наоѓа во внатрешноста на апаратот. Погледнете во поглавјето „Опис на производот“.

На екранот е прикажан симболот и моменталната температура на сензорот за храна.

- ^ - притиснете за да ги прилагодите поставките.
- Изберете Сензор за храна картичка за да ја поставите температурата на средината на сензорот или да ја поставите претпочитаната функција:
 - Звучен аларм - кога храната ја достигнува температурата на средината, се огласува звук.
 - Звучен аларм и запрете со готвењето - кога храната ја достигнува температурата на средината, се огласува звук и печењето запира.
 - Само појавна порака - кога храната ќе ја достигне температурата на средината, порака се појавува на екранот.
- Притиснете OK.
- Кога храната ја достигнува поставената температура, се огласува сигнал. Проверете дали храната е готова. Продолжете го времето за готвење, доколку е потребно.
- STOP - притиснете го за да ја исклучите функцијата за греење.
- Исклучете го сензорот за храна од приклучницата и извадете го јадењето од апаратот.

10. НАПОМЕНИ И КОРИСНИ СОВЕТИ

10.1 Препораки за готвење

Температурата и времињата на печење во табелите се само водич. Тие зависат од рецептите и квалитетот и квантитетот на употребените состојки.









Вашиот апарат може да го пече тестото или месото различно од апаратот што сте го имале претходно. Насоките подолу покажуваат препорачани поставки за температура, време на готвење и позиција на решетки за одредени видови на храна.

Бројте ги нивоата на решетката од дното на рерната.

Ако не можете да ги најдете нагудувањата за конкретниот рецепт, побарајте нешто слично.

За совети за штедење на енергија, погледнете во Енергетска ефикасност.

Симболи користени во табелите:

	Вид на храна
	Функција на греење
	Температура
	Додаток
	Сад (Gastronorm)
	Тежина (кг.)
	Позиции на полици
	Време на готвење (мин)

10.2 Вентилатор за заштеда на топлина - препорачани додатоци





Употребете темни плехови и садови кои ја одбиваат светлината. Тие подобро ја

апсорбираат топлината од светлата боја и садовите кои ја одбиваат светлината.

- **Тавче за пица** - темно, кое не одбива светлина, дијаметар 28 см
- **Тавче за печење** - темно, кое не одбива светлина, дијаметар 26 см
- **Керамичко тавче** - керамичко, дијаметар 8 см, висина 5 см
- **Плех за основа за колач** - темен, кој не одбива светлина, дијаметар 28 см

10.3 Вентилатор за заштеда на топлина





За најдобри резултати следете ги препораките дадени во табелата подолу.

		°C		
Кифлички, благи, 16 парчиња	плех за печење или длабока тава	180	2	25 - 35
Швајцарски ролат	плех за печење или длабока тава	180	2	15 - 25
Цела риба, 0,2 кг.	плех за печење или длабока тава	180	3	15 - 25
Колачиња, 16 парчиња	плех за печење или длабока тава	180	2	20 - 30
Макарон-колач, 24 парчиња	плех за печење или длабока тава	160	2	25 - 35
Мафини, 12 парчиња	плех за печење или длабока тава	180	2	20 - 30
Солено пециво, 20 парчиња	плех за печење или длабока тава	180	2	20 - 30
Колачиња од суво тесто, 20 парчиња	плех за печење или длабока тава	140	2	15 - 25
Мали тортички, 8 парчиња	плех за печење или длабока тава	180	2	15 - 25

10.4 Информации за тестирање

Тестови според: EN 60350-1, IEC 60350-1.

Печење на едно ниво





			°C		
Посен пандишпан	Жежок воздух	Решетка	160	45 - 60	2
Посен пандишпан	Горе и долу	Решетка	160	45 - 60	2
Пита со јаболка 1)	Жежок воздух	Решетка	160	55 - 65	2
Пита со јаболка 1)	Горе и долу	Решетка	180	55 - 65	1
Леб	Жежок воздух	Плех за печење	140	25 - 35	2
Леб	Горе и долу	Плех за печење	140	25 - 35	2
Мали колачиња, 20 парчиња по плех 2)	Жежок воздух	Плех за печење	150	20 - 30	3
Мали колачиња, 20 парчиња по плех 2)	Горе и долу	Плех за печење	170	20 - 30	3
Тост 3)	Горе	Решетка	макс.	1 - 2	5

1) 2 плеха дијагонално поставени (Ø 20 см). Десната да биде поставена повеќе напред отколку левата.

2) Предзагрејте го апаратот додека не се постигне поставената температура со користење на поставката: Предзагревање / Ништо. Не ги користете: Предзагревање / Брзо и Еко. Видете во Секојдневна употреба, поставки, подмени: Претпочитани поставки.

3) Предзагрејте го апаратот за 5 мин со користење на поставката: Предзагревање / Ништо. Не ги користете: Предзагревање / Брзо и Еко. Видете во Секојдневна употреба, поставки, подмени: Претпочитани поставки.

Печење на повеќе нивоа

			°C		
Леб	Жежок воздух	Плех за печење	140	25 - 45	2 и 4
Мали колачиња, 20 парчиња по плех 1)	Жежок воздух	Плех за печење	150	25 - 35	2 и 4
Посен пандишпан	Жежок воздух	Решетка	160	45 - 55	2 и 4
Пита со јаболка	Жежок воздух	Решетка	160	55 - 65	2 и 4





1) Предзагрејте го апаратот додека не се постигне поставената температура со користење на поставката: Предзагревање / Ништо. Не ги користете: Предзагревање / Брзо и Еко. Видете во Секојдневна употреба, поставки, подмени: Претпочитани поставки.





10.5 Информации за тестирање

Користете ја функцијата: ProSteam, ниво: Пареа со полна сила.

Тестови според EN 60350-1, IEC 60350-1.

Поставете ја температурата на 100°C.





				
Брокули 1) 2)	2/3 сет на пареа перфориран	0.3	3	8 - 9

				
Брокули 1) 2)	2/3 перфориран комплет за пареа	макс.	3	10 - 11
Грашок, замрзнат 2)	2 x 2/3 перфориран комплет за пареа	2 x 1,5	2 и 4	Додека температурата во најстудената точка не достигне 85°C.

1) Предзагрејте го апаратот додека не се постигне поставената температура, користејќи ја поставката: Предзагревање / Ништо. Не ги користете: Предзагревање / Брзо и Еко. Видете во Секојдневна употреба, поставки, подмени: Претпочитани поставки.

2) Ставете го плехот за печење на првата позиција на решетката со наклон кон задниот дел на внатрешноста на рерната.

Дополнителни рецепти на пареа

				°C	
Комбинирани јадења на пареа (2 порции) 1)	ProSteam, ниво: Пареа со полна сила	Gastronorm 1/2 перфориран (компир и брокула) и неперфориран (лосос)	2 (Лосос) 4 (Брокули и компири)	100	40 (Компири) 18 - 20 (Лосос) 10 - 12 (Брокули)
Пудинг од карамела (6 порции)	ProSteam, ниво: Висока влажност	Тркалезни порцелански садови на решетка	2	90	35 - 45
Солени тортички со јајца	ProSteam, ниво: Пареа со полна сила	Gastronorm 1/2 неперфориран	2	85	35 - 45
Бел леб	Печење На Леб, вид на храна: Леб	Плех за печење 2)	2	180	40 - 50
	ProSteam, ниво: Ниска влажност 3)				40 - 50
Пиле 4)	ProSteam, ниво: Ниска влажност	Решетка	2	200	60 - 70

1) Ставете ги состојките во рерна една по друга во соодветно време, така што сите компоненти се готват во исто време. Можете да подготвите две порции истовремено.

2) Користете го плехот за печење со наклон кон задниот дел на внатрешноста на рерната.

3) Користете ProSteam само ако функцијата Печење На Леб не е достапна.

4) Ставете го плехот за печење на првата позиција на решетката за собирање маснотии кои капат.

11. НЕГА И ЧИСТЕЊЕ



ПРЕДУПРЕДУВАЊЕ!

Видете во поглавјата за заштита и сигурност.

11.1 Белешки околу чистењето

Средства за чистење

- Предниот дел на апаратот чистете го само со крпа од микрофибер натопена

со топла вода и умерено средство за чистење.

- Исчистете го дното на внатрешноста со неколку капки оцет или лимонска киселина за да го отстраните остатокот од бигор.
- Користете раствор за чистење за да ги исчистите металните површини.
- Чистете ги дамките со благ детергент.

Секојдневна употреба

- Исчистете ја внатрешноста на апаратот по секоја употреба. Насобирањето мрснотии или други остатоци од храна може да резултира со пожар.
- Не чувајте храна во апаратот подолго од 20 минути. Исушете ја внатрешноста на апаратот само со крпа од микровлакна после секоја употреба.

Додатоци

- Чистете ги сите додатоци по секоја употреба и оставете ги да се исушат. Користете само крпа од микрофибер натопена со топла вода и умерено средство за чистење. Не чистете го приборот во машината за миење садови.
- Не чистете ги додатоците што не се лепат со употреба на абразивни средства за чистење или предмети со остри рабови.

11.2 Држачи на решетки што се вадат

Извадете ги држачите за решетки за да го исчистите апаратот.

1. Исклучете го апаратот и почекајте да се олади.
2. Внимателно извлечете ги држачите на решетката нагоре и надвор од предното резе.
3. Повлечете го предниот дел од држачите настрана од страничниот сид.
4. Извлечете ги потпорите од задната дршка.

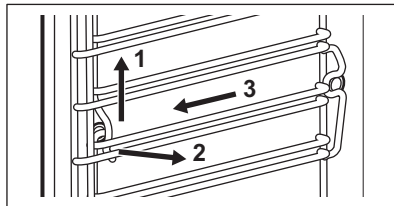

Ставете ги полиците по обратен редослед.

Ако телескопските шини се испорачани, иглите за потпирање мора да бидат насочени кон предната страна.

11.3 Чистење со пареа

Оваа програма го чисти апаратот кога е малку извалкан. Пареата ги омекнува маснотиите или остатоците, што го олеснува чистењето. Оваа програма троши помалку енергија.

1. Притиснете  Нагодувања / Одржување / Чистење со пареа или Чистење со пареа плус.

Режим	Опис
Чистење со пареа	Лесно чистење Времетраење: 30 мин
Чистење со пареа плус	Нормално чистење Испрскајте ја внатрешноста со детергент. Времетраење: 75 мин

2. Притиснете на **START**. Следете ги упатствата на екранот. Пред да ги извадите додатоците, проверете дали апаратот е ладен.
3. Сигналот се огласува кога ќе заврши чистењето.
4. Отстранете ја преостанатата вода од садот за вода.
5. Отворете ја вратата на апаратот отворена и почекајте додека внатрешноста не се исуши.



Кога е вклучена функцијата, светилката е исклучена.

11.4 Потсетник за чистење

Кога се појавува потсетник, се препорачува чистење.

Користете ја функцијата: Чистење со пареа плус.

11.5 Чистење на садот за вода

1. Извадете го садот за вода од апаратот.
2. Извадете го капакот од садот за вода. Подигнете го капакот во склад со испакнувањето во задниот дел.

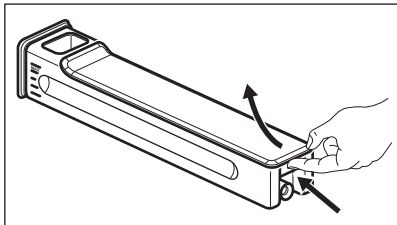

3. Измијте ги деловите на садот со вода и сапун. Немојте да користите абразивни сунѓери и не го чистете садот за вода во машина за миење на садови.
4. Скопете го повторно садот за вода.
5. Скопете го капакот. Најпрво вметнете го предниот прицврстувач и потоа притиснете го на кукиштето на садот.

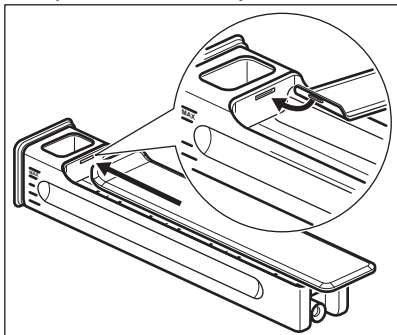

6. Вметнете го садот за вода.
7. Притиснете го садот за вода кон апаратот додека не се зацврсти.

11.6 Отстранување на бигор

Оваа програма го отстранува и спречува наталожувањето на бигор во системот за пареа. Обезбедува правилно функционирање на функциите на пареа и

го подобрува квалитетот на водата во вашиот апарат.

1. Притиснете  Нагодувања / Одржување / Отстранување на бигор.
2. Притиснете на START и следете ги упатствата на екранот. Пред да ги извадите додатоците, проверете дали апаратот е ладен.
3. Кога ќе заврши функцијата, исклучете го апаратот и почекајте додека не се олади.
4. Отстранете ја преостанатата вода од садот за вода.
5. Оставете ја вратата на апаратот отворена и почекајте додека внатрешноста не се исуши.



Кога е вклучена функцијата, светилката е исклучена.

11.7 Потсетник за отстранување на бигор

Апаратот дава две потсетници за отстранување на бигор. Потсетникот за отстранување на бигор не може да се деактивира.

- Мек потсетник - ви препорачува да го исчистите бигорот од апаратот.
- Тврда потсетник - ве обврзува да изведете чистење на бигор од апаратот. Доколку не го исчистите апаратот од бигор кога е вклучен тврда потсетник, не можете да ги користите функциите со пареа.

11.8 Плакнење

Користете го за чистење на системот за пареа по честата употреба на функциите за пареа.

1. Притиснете  Нагодувања / Одржување / Плакнење.
2. Притиснете на START и следете ги упатствата на екранот. Пред да ги извадите додатоците, проверете дали апаратот е ладен.
3. Кога процедурата ќе заврши, се огласува звучен сигнал.

- Оставете ја вратата на апаратот отворена и почекајте додека внатрешноста не се исуши.



Кога е вклучена функцијата, светилката е исклучена.

11.9 Сушење

Користете го по готвењето со функција за греење на параа или чистење на параа за да ја исушите внатрешноста.

- Притиснете Нагодувања / Одржување / Сушење.
- Притиснете на **START** и следете ги упатствата на екранот. Пред да ги извадите додатоците, проверете дали апаратот е ладен.
- Сигналот се огласува кога ќе заврши сушењето.



Кога е вклучена функцијата, светилката е исклучена.

11.10 Потсетник за сушење

После готвењето со функција на греење на параа, екранот ве известува да го исушите апаратот.

Притиснете на **ДА** за да го исушите апаратот.

11.11 Вадење и монтирање на вратата

Можете да ја извадите вратата и внатрешните стаклени плочи за да ги исчистите. Бројот на стаклени плочи е различен за различни модели.



ПРЕДУПРЕДУВАЊЕ!

Вратата е тешка.



ВНИМАНИЕ!

Внимателно ракувајте со стаклото, особено околу рабовите на предната плоча. Стаклото може да се скрши.

- Проверете дали апаратот е студен.
- Целосно отворете ја вратата.

- Подигнете ги и притиснете ги стегите **A** на двете шарки на вратата.

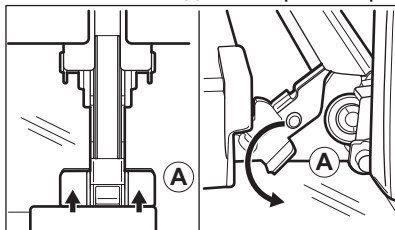

- Затворете ја вратата на печката до првата позиција за отворање (агол од околу: 70 °).
- Држете ја вратата на печката со една рака на секоја страна и повлечете ја од печката под нагорен агол.
- Положете ја вратата со надворешната страна надолу врз мека крпа на стабилна површина.
- Држете ја облогата на вратата **B** на горниот раб на вратата на двете страни и турнете навнатре за да се отпушти заптивката.

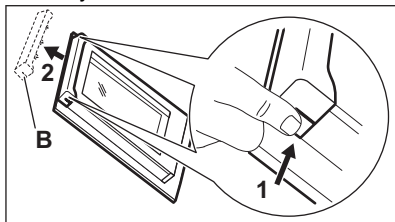

- Повлечете ја облогата на вратата напред и извадете ја.
- Држете ги стаклените плочи на вратата на горниот раб една по една и повлечете ги нагоре за да ги извадите од водилката.

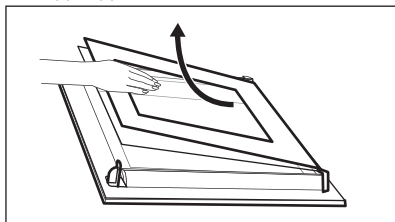

- Исчистете ја стаклената плоча со вода и сапун. Внимателно избришете ја стаклената плоча. Не чистете ги

стаклените плочи во машина за миене садови.

После чистењето, направете ја горенаведената постапка по обратен редослед. Помалата плоча треба да се намести прва, а потоа поголемата и вратата.

Проверете дали стаклата се поставени во правилна положба, инаку површината на вратата може прекумерно да се загрее.

11.12 Замена на светилката

ПРЕДУПРЕДУВАЊЕ!

Опасност од електричен шок.
Ламбата може да биде жешка.

1. Исклучете го апаратот и почекајте да се олади.
2. Исклучете го апаратот од електричната мрежа.
3. Ставете ја крпата на подот на рерната.

Горно светло

1. Свртете го стакленото капаче за да го извадите.

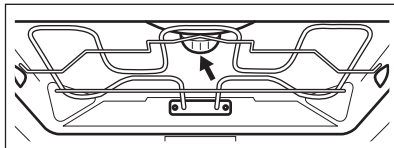

2. Отстранете го металниот прстен и исчистете го стакленото капаче.
3. Заменете ја светилката со соодветна светилка отпорна на топлина до 300°C.
4. Залепете го металниот прстен на стаклениот капак и монтирајте го.

Странична светилка

1. Отстранете го држачот на левата полица за да имате пристап до светилката.
2. Користете шрафцигер Torx 20 за да го отстраните капачето.
3. И исчистете го стакленото капаче.
4. Заменете ја светилката со соодветна светилка отпорна на топлина до 300°C.
5. Инсталирајте ја металната рамка и изолацијата. Стегнете ги шрафовите.
6. Инсталирајте го држачот за левата полица.

12. РЕШАВАЊЕ ПРОБЛЕМИ

ПРЕДУПРЕДУВАЊЕ!

Видете во поглавјата за заштита и сигурност.

12.1 Што да се направи ако...

Опис на проблемот	Причина и решение
Не можете да го вклучите или да ракувате со апаратот.	Апаратот не е поврзан со електрично напојување или не е правилно поврзан.
Апаратот не се загрева.	Часовникот не е поставен. За да го поставите часовникот погледнете во Функции на часовник. Вратата не е добро затворена. Избил осигурувач. Проверете дали осигурувачот е причина за проблемот. Ако проблемот и понатаму се појавува, стапете во контакт со квалификуван техничар. Блок. за безбедност на децата е вклучена.

Опис на проблемот	Причина и решение
Светлото е исклучено.	Светилката е прегорена. Заменете ја светилката. За повеќе детали видете во Нега и чистење.
Апаратот не го задржува садот за вода откако ќе го вметнете.	Не сте го притиснале целосно садот за вода. Ставете го целосно садот за вода во апаратот.
Водата излегува од садот за вода.	Не сте го ставиле правилно капакот на садот за вода.
Садот за вода тешко се чисти.	Проверете дали капакот е отстранет пред да започнете со чистење.
Нема вода во плехот по отстранувањето на бигорот.	Садот за вода не е полн до максимално ниво. Проверете дали има средство за отстранување бигор / вода во кукиштето на садот за вода.
Има нечиста вода на дното во внатрешноста по циклусот на чистење бигор.	Плехот е на погрешна положба на решетката. Избришете ја заостанатата вода и средството за чистење бигор од дното на апаратот. Следниот пат ставете го плехот за печење на првата позиција на решетката.
Има многу вода на дното во внатрешноста по циклусот на чистење бигор.	Сте ставиле многу детергент во апаратот пред да почнете со чистење. Следниот пат ставете рамномерно малку детергент на сидовите од внатрешноста.
Процедурата со чистење не дава добри резултати.	Сте започнале со чистење кога апаратот бил многу топол. Почекајте апаратот да се олади. Повторете го чистењето. Не сте ги извадиле сите додатоци од апаратот пред чистење. Отстранете ги сите додатоци и повторете го чистењето.
<p>i Прекин на електричната енергија секогаш го запира чистењето. Повторете го чистењето ако не е прекинат од прекинон на електрична енергија.</p>	
Проблем со бежичниот сигнал.	Проверете дали вашиот паметен уред е поврзан со бежичната мрежа. Проверете ги домашната мрежа и рутерот. Рестартирајте го рутерот.
Инсталиран е нов рутер или се сменил рутерот за конфигурација.	За да го конфигурирате апаратот и мобилниот уред повторно, видете Пред прва употреба, Бежично поврзување.
Јачината на сигналот на бежичната врска е слаб.	Ставете го рутерот колку што може поблиску до апаратот.
Бежичниот сигнал е прекинат од микробранова печка која е ставена до апаратот.	Исклучете ја микробрановата печка. Избегнувајте да користите микробранова печка и работење на далечина на апаратот во исто време. Микробрановите го прекинуваат WiFi сигналот.

12.2 Кодови за грешки

Кога ќе се појави код со грешка, екранот покажува порака со грешка. Ќе најдете листа со проблеми во табелата подолу.

Код и опис	Решение
F102 - вратата не е целосно затворена или бравата на вратата е скршена. 1)	Затворете ја вратата. Исклучете го апаратот и повторно вклучете го.

Код и опис	Решение
F111 - Сензор за хранане е точно ставен во приклучокот.	Ставете го Сензор за храна до крај во штекерот.
F240, F239 - полињата со допир на екранот не работат соодветно.	Исчистете ја површината на екранот. Проверете далсе полињата за допир се валкани.
F908 - системот на апаратот не може да се поврзе со контролната плоча.	Исклучете го апаратот и повторно вклучете го.
F131 - температурата на сензорот е многу висока. 1)2)	Исклучете го апаратот и почекајте да се олади. Повторно вклучете го апаратот.
F144 - сензорот во Сад за вода не може да го измери нивото на вода. 1)2)	Испразнете ја Сад за вода и повторно наполнете ја.
F508 - Сад за вода не работи соодветно. 1)2)	Исклучете го апаратот и повторно вклучете го.
F602, F603 - Wi-Fi е недостапна. 1)2)	Исклучете го апаратот и повторно вклучете го.

1) Кога една од овие грешки се уште се појавува на екранот, значи дека можеби е исклучен погрешен подсистем. Во тој случај контактирајте го дилерот или овластениот сервисен центар.

2) Ако една од овие грешки се појавува, преостанатиот дел од функциите на апаратот ќе продолжи да работи како и обично.

12.3 Сервисни податоци

Ако не можете самите да го решите проблемот, обратете се кај Вашиот дилер или во овластениот сервисен центар.

Потребните податоци за сервисниот центар се на плочката со спецификации. Плочката со спецификации се наоѓа на предната рамка на апаратот. Се гледа кога ќе ја отворите вратата. Не отстранувајте ја плочката со спецификации од апаратот.

Препорачуваме овде да ги запишете податоците:

Модел (MOD.) :

Број на производ (PNC):

Сериски број (S.N.):

13. ЕНЕРГЕТСКА ЕФИКАСНОСТ

13.1 Лист со информации за производот и информации за производот според регулативите за енергетско обележување и еко-дизајн на ЕУ

Име на добавувачот	Electrolux
Идентификација на модел	EOA9S3SH 944032146 KOAAS3ST 944032149
Индекс на енергетска ефикасност	61.9
Класа на енергетска ефикасност	A++
Потрошувачка на енергија кај нормално полнење, конвенционален режим	0.99 kWh/cycle

Потрошувачка на енергија кај нормално полнење, режим на вентилатор	0.52 kWh/cycle	
Број на влдабнатини	1	
Извор на топлина	Електрична енергија	
Волумен	70 l	
Тип на печка	Вградена печка	
Маса	EOA9S3SH	39.0 кг.
	KOAAS3ST	39.0 кг.

IEC/EN 60350-1 - Електрични апарати за готвење за домаќинства - Дел 1: Опсеци, печки, печки на параа и скари - Методи за мерење на перформансите.

13.2 Информации за производот за потрошувачката на енергија и максималното време за постигнување на применливиот режим со мала моќност

Потрошувачка на енергија кога мрежата е во мирување	0.8 W
Потрошувачка на енергија во режим на мирување	2.0 W
Максимално време потребно за опремата автоматски да го достигне применливиот режим со мала моќност	20 мин

За упатства како да ја вклучите и исклучите безжичната мрежна врска, погледнете во Пред прва употреба.

13.3 Совети за штедење енергија

Следниве совети подолу ќе ви помогнат да заштедите енергија кога го користите вашиот апарат.

Проверете дали вратата на апаратот е правилно затворена кога работи апаратот. Не отворајте ја вратата на апаратот многу често за време на готвењето. Одржувајте го чист дихтунгот на вратата и проверете дали е добро фиксиран на својата позиција.

Користете метални садови и темни плехови и садови кои ја одбиваат светлината за да го зголемите штедењето на енергија.

Не предзагревајте го апаратот пред готвење освен ако не е посебно препорачано.

Правете колку што е можно помали паузи меѓу готвењето кога правите повеќе јадења истовремено.

Готвење со вентилатор

Кога е можно, користете ги функциите за готвење со вентилатор за да заштедите енергија.

Преостаната топлина

Кога траењето на готвењето е подолго од 30 минути, намалете ја температурата на апаратот за минимум 3 - 10 минути пред крајот од готвењето. Преостанатата топлина во апаратот ќе продолжи да готви.

Користете ја преостанатата топлина за да ја задржите храната топла или да ги загреете другите јадења.

Кога ќе го исклучите апаратот, екранот ја покажува преостанатата топлина или температура.

Ако е активирана програма со Тајмер и времето за готвење е подолго од 30 мин, грејните елементи автоматски се исклучуваат порано во некои функции на апаратот.

Одржување на топлина кај храната

Одберете ја најниската поставка за температура за да ја искористите

преостанатата топлина и да ја одржите храната топла. Показателот за преостаната топлина или температура се појавува на екранот.

Готвење со исклучена светилка

Исклучете ја светилката за време на готвењето. Вклучете ја кога ќе имате потреба.

Вентилатор за заштеда на топлина

Функција за штедење на електрична енергија за време на готвењето.

Кога ја користите оваа функција, лампата автоматски се исклучува по 30 сек. Можете да ја вклучите светилката повторно но оваа акција ќе ги намали очекуваните штедења на енергија.

14. ГРИЖА ЗА ОКОЛИНАТА

Рециклирајте ги материјалите со симболот

 Ставете ја амбалажата во соодветни контејнери за да ја рециклирате. Помогнете во заштитата на животната средина и човековото здравје и рециклирајте го отпадот од електрични и електронски апарати. Не фрлајте ги

апаратите озанчени со симболот  во отпадот од домаќинството. Вратете го производот во вашиот локален капацитет за рециклирање или контактирајте ја вашата општинска канцеларија.



