



Electrolux



electrolux.com/register



SQ Udhëzimet për përdorim | **Lavatriçe**

EW7FG4492UDE



Mirë se vini në Electrolux! Faleminderit që keni zgjedhur pajisjen tonë.



Të marrë këshilla mbi përdorimin, broshura, informacion rreth zgjidhjes së problemeve, shërbimit dhe riparimit
www.electrolux.com/support

Rezervohet mundësia e ndryshimeve.

PËRMBAJTJA

1. TË DHËNA PËR SIGURINË.....	2
2. UDHËZIMET PËR SIGURINË.....	4
3. PËRSHKRIM I PRODUKTIT.....	6
4. TË DHËNAT TEKNIKE.....	8
5. INSTALIMI.....	8
6. PANELI I KONTROLLIT.....	12
7. ÇELËSI PËRZGJEDHËS DHE BUTONAT.....	14
8. CILËSIMET.....	17
9. PARA PËRDORIMIT PËR HERË TË PARË.....	18
10. PROGRAMET.....	19
11. PËRDORIMI I PËRDITSHËM.....	24
12. UDHËZIME DHE KËSHILLA.....	29
13. KUJDESI DHE PASTRIMI.....	31
14. ZGJIDHJA E PROBLEMEVE.....	37
15. VLERAT E KONSUMIT.....	41
16. UDHËZUES I SHPEJTË.....	43
17. ÇËSHTJE QË LIDHEN ME AMBIENTIN.....	45

1. ⚠ TË DHËNA PËR SIGURINË



Përpara fillimit të instalimit dhe përdorimit të kësaj pajisje, lexoni me kujdes udhëzimet e dhëna.

Prodhuesi nuk është përgjegjës për lëndimet apo dëmet si rezultat i instalimit apo përdorimit të papërshtatshëm.

Gjithmonë mbajini udhëzimet në një vend të sigurt dhe ku mund të arrihen lehtë për t'iu referuar në të ardhmen.

1.1 Siguria e fëmijëve dhe personave vulnerabël

- Kjo pajisje mund të përdoret nga fëmijë të moshës 8 vjeç e sipër dhe persona me aftësi të kufizuara fizike, ndijimesh ose mendore ose që nuk kanë eksperiencë dhe njohuri, nëse këta mbahen nën mbikëqyrje ose udhëzohen për

përdorimin e sigurt të pajisjes dhe i kuptojnë rreziqet e përdorimit.

- Fëmijët nga 3 deri në 8 vjeç dhe personat me aftësi të kufizuara shumë të theksuara dhe komplekse duhet të mbahen larg nga pajisja, përveçse kur mbahen nën monitorim të vazhdueshëm.
- Fëmijët më të vegjël se 3 vjeç duhet të mbahen larg nga pajisja, përveçse kur mbikëqyren në mënyrë të vazhdueshme.
- Fëmijët duhet të monitorohen për t'u siguruar se nuk luajnë me pajisjen.
- Mbajeni të gjithë paketimin larg nga fëmijët dhe hidheni atë siç kërkohet.
- Mbajini detergjentet larg fëmijëve.
- Mbajini fëmijët dhe kafshët shtëpiake larg pajisjes, gjatë kohës që dera e saj është e hapur.
- Nëse pajisja ka një mekanizëm për sigurinë e fëmijëve, ai duhet aktivizuar.
- Fëmijët nuk duhet të kryejnë pastrimin dhe mirëmbajtjen e pajisjes pa mbikëqyrje.

1.2 Siguria e përgjithshme

- Kjo pajisje është vetëm për larjen dhe tharjen e rrobave të llojit shtëpiak që lahen në lavatriçe.
- Kjo pajisje është krijuar për përdorim shtëpiak në ambient të brendshëm.
- Kjo pajisje mund të përdoret në: zyra, dhoma hoteli, dhoma bujtine, dhoma hoteli rural, si dhe në vende të ngjashme ku përdorimi nuk tejkalon (mesatarisht) nivelet e përdorimit shtëpiak.
- Mos i ndryshoni specifikimet e pajisjes.
- Ngarkesa maksimale e pajisjes është 9.0 kg. Mos tejkaloni ngarkesën maksimale të çdo programi (referojuni kapitullit "Programet").

- Presioni i punës i ujit në pikën e hyrjes së ujit nga lidhja e daljes duhet të jetë midis 0,5 bar (0,05 MPa) dhe 10 bar (1.0 MPa).
- Vrima e ajrimit në pjesën e poshtme nuk duhet të mbulohet nga tapeti, rrugica apo ndonjë mbulesë tjetër dyshemeje.
- Pajisja duhet të lidhet me furnizimin me ujë duke përdorur kompletin e ri të tubave që vjen me pajisjen ose komplete të tjera të reja tubash të ofruara nga qendra e autorizuar e shërbimit.
- Zorrat e vjetra nuk duhen ripërdorur.
- Për të shmangur rreziqet elektrike, nëse kabloja e energjisë elektrike është e dëmtuar, ajo duhet ndërruar nga prodhuesi, qendra e autorizuar e shërbimit ose persona me kualifikim të ngjashëm.
- Përpara se të kryeni shërbim mirëmbajtjeje, çaktivizoni pajisjen dhe hiqni spinën nga priza.
- Mos përdorni spërkatës me ujë me presion të lartë dhe/ose avull për të pastruar pajisjen.
- Pastrojeni pajisjen me copë të butë e të njomë. Përdorni vetëm detergjente neutrale. Mos përdorni produkte gërryese, materiale të ashpra pastruese, tretës ose objekte metalike.

2. UDHËZIMET PËR SIGURINË

2.1 Instalimi



Instalimi duhet të jetë në përputhje me rregulloret përkatës kombëtare.

- Hiqni të gjithë ambalazhin dhe bulonat e transportit duke përfshirë furçën prej gome dhe distancatorin plastik.
- Mbajini bulonat e transportit në një vend të sigurt. Nëse pajisja do të transportohet në të ardhmen, ata duhet të vendosen për të bllokuar kazanin për të parandaluar dëmtimet e brendshme.
- Gjithmonë bëni kujdes kur e lëvizni pajisjen sepse është e rëndë. Përdorni

gjithnjë doreza sigurie dhe këpucë të mbyllura.

- Ndiqni udhëzimet e instalimit të dhëna me pajisjen.
- Mos instaloni ose mos përdorni një pajisje të dëmtuar.
- Mos e instaloni ose mos e përdorni pajisjen kur temperatura mund të jetë më e ulët se 0°C ose kur ekspozohet ndaj kushteve atmosferike.
- Zona e dyshemesë ku do të instalohet pajisja duhet të jetë e sheshtë, e qëndrueshme, rezistente ndaj nxehtësisë dhe e pastër.
- Sigurohuni që ndërmjet pajisjes dhe dyshemesë të qarkullojë ajër.

- Pasi ta keni vendosur pajisjen në vendin e saj të përhershëm të punës, kontrolloni që të jetë saktësisht e niveluar me ndihmën e një nivelse. Nëse jo, rregulloni këmbëzat siç duhet.
- Mos e instaloni pajisjen direkt mbi një piletë në dysheme.
- Mos spërkatni ujë mbi pajisje dhe mos e ekspozoni atë ndaj lagështirës së tepërt.
- Mos e instaloni pajisjen në një vend ku dera e pajisjes nuk mund të hapet plotësisht.
- Mos vendosni një enë të mbyllur për të grumbulluar ujin që mund të rrjedhë nën pajisje. Kontaktoni me Qendrën e Autorizuar të Shërbimit për t'u siguruar se cilët aksesore mund të përdoren.

2.2 Lidhja elektrike

PARALAJMËRIM!

Rrezik zjarri dhe goditjeje elektrike.

- PARALAJMËRIM: Kjo pajisje është krijuar për t'u instaluar / lidhur me një lidhje tokëzimi në ndërtesë.
- Përdorni gjithmonë një prizë të tokëzuar të instaluar si duhet.
- Sigurohuni që parametrat në pllakën e specifikimeve të përkojnë me vlerat elektrike të rrjetit elektrik.
- Mos përdorni përshtatës me shumë spina dhe kablllo zgjatuese.
- Sigurohuni që të mos dëmtoni prizën dhe kabllon elektrike. Nëse kabllloja elektrike duhet zëvendësuar, kjo duhet bërë nga Qendra jonë e autorizuar e shërbimit.
- Pajisjen futeni në prizë vetëm në fund të instalimit. Sigurohuni që spina të jetë e arritshme pas montimit të pajisjes.
- Mos e prekni kabllon elektrike ose spinën e rrymës me duar të lagura.
- Mos e shkëputni pajisjen nga rrjeti duke e tërhequr nga kabllloja elektrike. Gjithmonë tërhiqeni kabllon elektrike duke e kapur nga spina.

2.3 Lidhja e shkarkimit të ujit

- Uji i hyrjes nuk duhet të kalojë 25 ° C.
- Mos u shkaktoni dëmtim tubave të ujit.
- Përpara lidhjes me tuba të rinj, tubat që nuk janë përdorur për një kohë të gjatë, aty ku janë kryer punime riparimi ose janë

vendosur pajisje të reja (sahate uji, etj.), lëreni ujin të rrjedhë derisa të jetë i kthjellët dhe i pastër.

- Sigurohuni që të mos ketë rrjedhje të dukshme uji gjatë dhe pas përdorimit të parë të pajisjes.
- Mos përdorni zorrë zgjatuese nëse zorra e hyrjes së ujit është tepër e shkurtër. Kontaktoni me Qendrën e Autorizuar të Shërbimit për zëvendësimin e zorrëve të hyrjes së ujit.
- Gjatë shpaktimit të pajisjes, ka mundësi të shihni të derdhet ujë nga zorra e shkarkimit. Kjo ndodh për shkak të testimit të pajisjes me ujë në fabrikë.
- Ju mund ta zgjasni zorrën e kullimit në maksimumi 400 cm. Kontaktoni Qendrën e Autorizuar të Shërbimit për zorrën tjetër të kullimit dhe zgjatimin.
- Sigurohuni që rubineti të jetë i arritshëm pas montimit.

2.4 Përdorimi

PARALAJMËRIM!

Rrezik plagosjeje, goditjeje elektrike, zjarri, dëgjieje ose dëmtimi të pajisjes.

- Zbatoni udhëzimet e sigurisë në ambalazhin e detergjentit.
- Mos vendosni produkte që marrin flakë ose sende të lagura me produkte të ndezshme brenda, pranë pajisjes ose mbi të.
- Mos lani pëlhura që janë të ndotura shumë me vajra, graso apo substanca të tjera vajore. Kjo mund të dëmtojë pjesët prej gome të lavatriçes. Lajini paraprakisht këto pëlhura me dorë përpara se t'i ngarkoni në lavatriçe.
- Mos e prekni xhamin e derës gjatë kohës që pajisja është në punë e sipër. Xhami mund të nxehet.
- Sigurohuni që të keni hequr të gjitha objektet metalike nga rrobat.

2.5 Shërbimi

- Për të riparuar pajisjen kontaktoni me qendrën e autorizuar të shërbimit. Përdorni vetëm pjesë rezervë origjinale.
- Ju lutemi vini re se vetëriparimi ose riparimi joprofesional mund të ketë pasoja

sigurie dhe mund të zhvlerësojë garancinë.

- Pjesët e mëposhtme të këmbimit janë të disponueshme për të paktën 10 vjet pas daljes nga qarkullimi të modelit: motori dhe karbonçinat e motorit, transmisioni mes motorit dhe kazanit, amortizatorët dhe sustat, kazanit i larjes, grupi i pasmë i kazanit dhe kushinetat përkatëse, ngrohësit dhe elementet e ngrohjes, duke përfshirë pompat e nxehtësisë, tubacionet dhe pajisjet përkatëse duke përfshirë zorrët, valvulat, filtrat dhe bllokuesit e ujit, qarqet elektrike, ekranet elektrike, çelësat e presionit, termostatet dhe sensorët, softuerët dhe firmuerët duke përfshirë softuerin e rivendosjes, derën, menteshën dhe guarnicionet e derës, guarnicionet e tjera, grupin e kyçjes së derës, mjetet periferike plastike si p.sh. foletë e detergjentit. Afati mund të jetë më i gjatë në vendin tuaj. Për informacion të mëtejshëm, vizitoni faqen tonë të internetit.
- Ju lutemi vini re se disa nga këto pjesë këmbimi janë të disponueshme vetëm për riparuesit profesionistë, dhe se jo të gjitha pjesët e këmbimit u përshtaten të gjitha modeleve.

- Në lidhje me llambat brenda produktit dhe llambat e pjesëve të këmbimit të shitura veçmas: Këto llamba janë prodhuar për kushte ekstreme fizike në pajisjet elektroshtëpiake, si p.sh. temperaturë, dridhje, lagështirë, ose janë prodhuar për të sinjalizuar informacion rreth statusit të përdorimit të pajisjes. Ato nuk janë prodhuar për t'u përdorur në aplikacione të tjera dhe nuk janë të përshtatshme për ndriçim në ambiente shtëpiake.

2.6 Eliminimi i pajisjes

PARALAJMËRIM!

Rreziku i lëndimit ose mbytjes.

- Shkëputeni pajisjen nga rrjeti i furnizimit me energji dhe ai me ujë.
- Priteni kabllon e rrjetit elektrik pranë pajisjes dhe hidheni atë.
- Hiqni kapësen e derës për të parandaluar ngecjen e fëmijëve dhe të kafshëve shtëpiake brenda kazanit.
- Hidheni pajisjen në përputhje me kërkesat lokale për hedhjen e pajisjeve mbeturina elektrike dhe elektronike (WEEE).

3. PËRSHKRIM I PRODUKTIT

3.1 Veçoritë e veçanta

Lavatriça juaj e re plotëson të gjitha kërkesat bashkëkohore për trajtimin efikas të rrobave me konsum të ulët uji, energjie dhe detergjenti dhe tregon kujdes për pëlhurat.

- **SteamCare Sistemi**, falë programeve **Steam Cashmere** dhe **Steam Refresh** ofron zgjidhjen e përkryer për freskimin edhe të rrobave më delikate pa larje. Përdorni fragrancën delikate të zhvilluar në mënyrë ekskluzive nga **Electrolux** për të shtuar një ndjesi të këndshme të rrobave të "sapo lara", përveç heqjes së aromave të këqija dhe rrudhave.
- **UniversalDose Sirtari** me një ndarje të përkushtuar secilit lloj të detergjentit, duke përfshirë një ndarje për Pods®, i pajisur me një sistem që është në gjendje të përhapë dhe të përziejë detergjentin në

një mënyrë optimale dhe të tresë mbetjet e detergjentit pas çdo cikli.

- Avulli është një mënyrë e shpejtë dhe e lehtë për të rifreskuar rrobat. Programet delikate me avull heqin aromat e pakëndëshme dhe reduktojnë rrudhat në rrobat e thara prandaj u nevojitet pak hekurosje. **Steam Easy Iron Opsioni** e përfundon çdo cikël me avull delikat që zbut fibrat dhe redukton rrudhat e rrobave. Hekurosja do të jetë më e lehtë!
- Falë **Soft Plus opsionit**, zbutësi i rrobave shpërndahet në mënyrë të njëtrajtshme në rroba dhe depërton thellë fibrat e rrobave duke favorizuar një butësi të përkryer.
- **SensiCare System** dallon sasinë e ngarkesës së rrobave dhe përcakton kohëzgjatjen e programit brenda 30 sekondash. Programi i larjes është

përshtatur në bazë të llojit dhe ngarkesës së rrobave pa konsumuar më shumë kohë, energji dhe ujë sesa nevojitet.

3.2 Përmbledhja e funksioneve të pajisjes

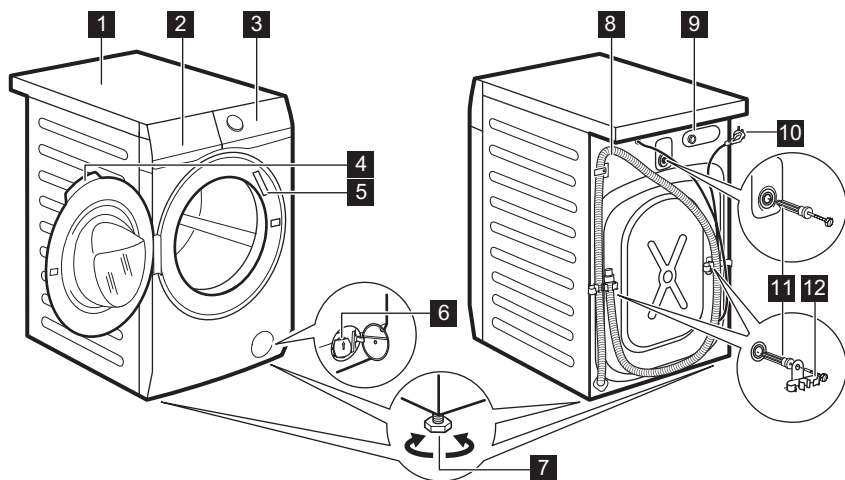

- 1 Pjesa e sipërme
- 2 Foleja e detergjentit
- 3 Paneli i kontrollit
- 4 Doreza e derës
- 5 Etiketa e specifikimeve
- 6 Filtri i pompës së shkarkimit
- 7 Këmbët për nivelimin e pajisjes

- 8 Tubi i shkarkimit
- 9 Lidhja e tubit të furnizimit me ujë
- 10 Kordoni elektrik
- 11 Bulonat transit
- 12 Suporti i tubit

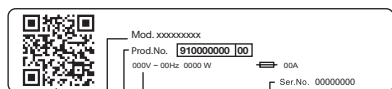



A B C D E

Plaka e të dhënave raporton:

- A. Kodi QR
- B. Emri i modelit
- C. Numri i produktit
- D. Specifikimet elektrike
- E. Numri serial

Skani kodin QR në pajisje për të regjistruar produktin tuaj dhe për të përfituar sa më shumë prej tij.

-  Aksesoni detajet e pajisjes tuaj, dokumentacion dhe artikuj sesi të përdorni veçoritë më të mira (Manuali i përdorimit është gjithashtu i disponueshëm në electrolux.com/manuals)
-  Merrni këshilla për përdorimin, zgjidhjen e problemeve, informacion për shërbimin dhe riparimin (gjithashtu të disponueshëm në electrolux.com/support)
-  Blihi aksesorë, pjesë konsumi dhe pjesë këmbimi për pajisjen tuaj (gjithashtu të disponueshëm në electrolux.com/shop)

4. TË DHËNAT TEKNIKE

Përmasat	Gjerësia / Lartësia / Thellësia totale	59.7 cm /84.7 cm /65.8 cm
Lidhja elektrike	Tensioni Overall power Fuse Frekuenca	230 V 2100 W 10 A 50 Hz
Niveli i mbrojtjes kundër hyrjes së grimcave të ngurta dhe lagështisë i siguruar prej mbulesës mbrojtëse, përveç rasteve kur pajisjet e voltazhit të ulët nuk kanë mbrojtje nga lagështia		IPX4
Presioni i furnizimit me ujë	Minimal Maksimal	0.5 bar (0.05 MPa) 10 bar (1.0 MPa)
Furnizimi me ujë ¹⁾		Ujë i ftohtë
Ngarkesa maksimale	Të pambukta	9.0 kg
Shpejtësia e centrifugimit	Shpejtësia maksimale e centrifugimit	1351 rpm

1) Lidheni zorrën e hyrjes së ujit me një rubinet me 3/4" filetim.

5. INSTALIMI

PARALAJMËRIM!

Referojuni kapitujve për sigurinë.

5.1 Shpaketimi

1. Hapeni derën. Nxirrni të gjitha rrobat nga kazani.

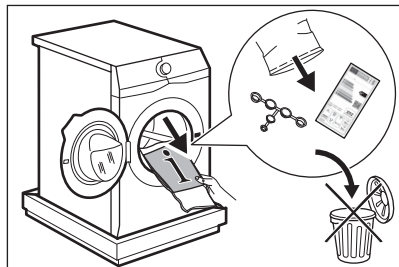

i

Aksesorët që keni marrë bashkë me pajisjen mund të variojnë në varësi të modelit.

2. Vendoseni elementin e paketimit në dyshe me prapa pajisjes dhe uleni me kujdes mbi pjesën e saj të pasme. Hiqni mbrojtësen prej polistireni nga pjesa e poshtme.

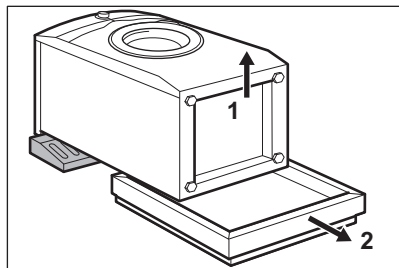

⚠ KUJDES!

Mos e shtrini lavatriçen nga ana e përparme.

3. Vendosni pajisjen pas në pozicion vertikal. Hiqni kablion e furnizimit me energji dhe zorrën e shkarkimit nga mbajtëset e zorrës.

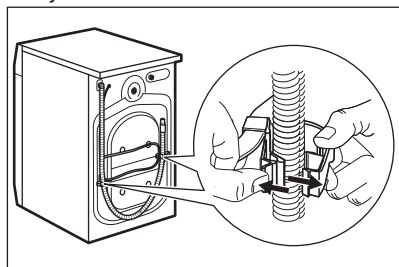

i

Ka mundësi të shihni të derdhet ujë nga zorra e shkarkimit. Kjo ndodh sepse makina larëse është testuar në fabrikë.

4. Hiqni tre bulonat e transportit dhe nxirni jashtë distancorët plastikë.

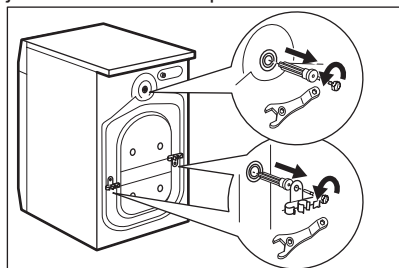

i

Rekomandojmë ta mbani të gjithë ambalazhin dhe bulonat e transportit për çdo rast kur ju duhet ta transportoni pajisjen.

5. Vendosni nëpër vrima tapat plastike që gjeni në qesen e manualit të përdorimit.

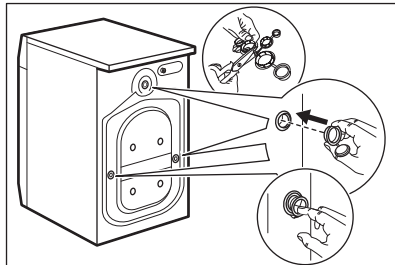

5.2 Informacion për instalimin

Pozicionimi dhe nivelimi

Rregulloni pajisjen saktësisht për të parandaluar dridhjen, zhurmën dhe lëvizjen e pajisjes kur është në punë.

1. Instalojeni pajisjen mbi një dysheme të fortë e të sheshtë. Pajisja duhet të jetë e niveluar dhe e palëvizshme. Kontrolloni që pajisja të mos prekë murin apo pajisje të tjera dhe që të ketë qarkullim të ajrit poshtë pajisjes.
2. Lironi ose shtrëngoni këmbëzat për të rregulluar nivelin. Të gjitha këmbët duhet të qëndrojnë mirë mbi dysheme.

⚠ PARALAJMËRIM!

Mos vendosni materiale prej kartoni, druri ose të ngjashme poshtë këmbëve të pajisjes për të përshtatur nivelin.

Zorra e futjes së ujit

⚠ KUJDES!

Sigurohuni që zorrët të mos kenë dëmtime dhe që të mos ketë rrjedhje nga vendet e bashkimit. Mos përdorni zorrë zgjatuese nëse zorra e hyrjes së ujit është tepër e shkurtër. Kontaktoni qendrën e servisit për informacion mbi zëvendësimin e zorrës së furnizimit.

1. Lidhni zorrën e hyrjes së ujit me pjesën e pasme të pajisjes nëse ka nevojë. Zakonisht, vjen e instaluar nga fabrika.

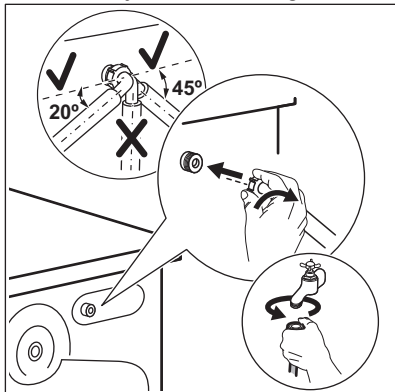

2. Pozicionojeni atë majtas ose djathtas në varësi të pozicionit të rubinetit të ujit. Sigurohuni që zorra e hyrjes së ujit të mos jetë në pozicion vertikal.
3. Nëse është e nevojshme, lironi dadon unazë për ta vendosur në pozicionin e duhur.
4. Disa modele mund të përmbajnë zorrën e hyrjes me pajisje për ndalimin e ujit. Parandalon çdo rrjedhje në zorrë për shkak të vjetërimit të natyrshëm të saj. Sektori në dritare tregon këtë gabim A. Nëse kjo ndodh, mbyllni rubinetin e ujit dhe kontaktoni me qendrën e autorizuar të shërbimit për informacion mbi zëvendësimin e zorrës.

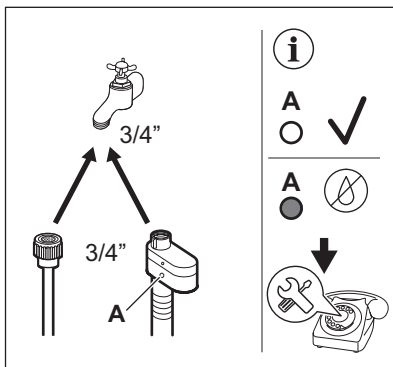

5. Lidhni fundin tjetër të zorrës së hyrjes së ujit TË FTOHTË te rubineti i ujit të ftohtë me filetimit 3/4".

⚠ PARALAJMËRIM!

Uji i hyrjes nuk duhet të kalojë 25 ° C.

Shkarkimi i ujit

Zorra e shkarkimit duhet të qëndrojë në një lartësi jo më të vogël se 60 cm dhe jo më të madhe se 100 cm.



Ju mund ta zgjasni zorrën e kullimit në maksimumi 400 cm. Kontaktoni qendrën e autorizuar të servisit për të blerë zorrën tjetër të kullimit dhe zgjatimin.

Zorra e shkarkimit mund të lidhet në mënyra të ndryshme:

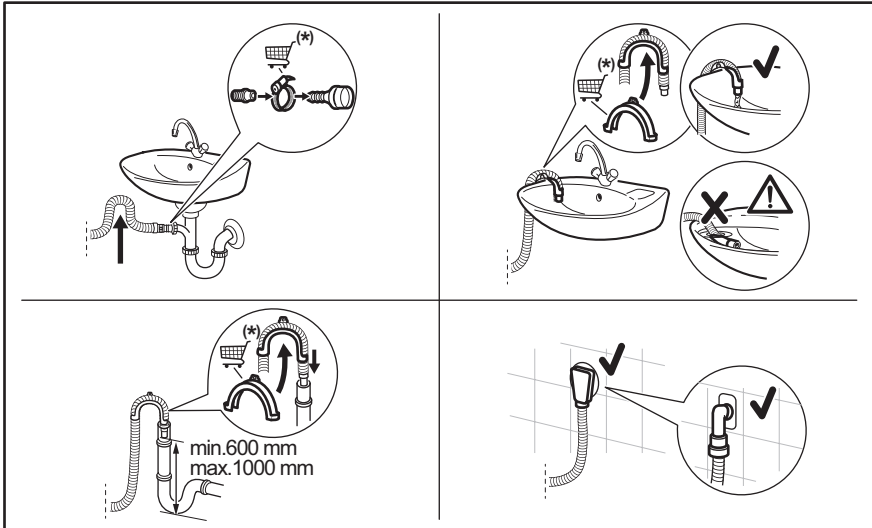

* Pjesët e këmbimit mund të ndryshohen pa paralajmërim.

Sigurohuni që tubi i shkarkimit të krijojë një hark për të parandaluar që copëzat të futen në pajisje nga lavamani.

Lidhni zorrën e shkarkimit me spigotën dhe shtrëngojeni me një fashetë. Sigurohuni që tubi i shkarkimit të krijojë një hark për të parandaluar që copëzat të futen në pajisje nga lavamani.

Pozicionojeni zorrën direkt në një tub shkarkimi të futur në murin e dhomës dhe shtrëngojeni me fashetë.

Pa udhëzuesin e zorrës plastike, me një spigotë për lavaman- Vendoseni zorrën e shkarkimit në spigotë dhe sigurojeni me një fashetë.

Zorra e shkarkimit mund të përkulet në formë U dhe të vendoset rrotull udhëzuesit plastik. Në cepin e një lavamani - Shtrëngojeni udhëzuesin me rubinetin e ujit ose në mur.



Sigurohuni që udhëzuesi plastik të mos lëvizë kur pajisja shkarkon dhe fundi i zorrës së shkarkimit të mos jetë i zhytur në ujë. Mund të kthehet ujë i ndotur brenda në pajisje. Blini aksesore nga distributori lokal.

Në një tub vertikal me vrimë ajrimi - Fusni zorrën e shkarkimit direkt në një tub shkarkimi ose tub vetikal



Gryka e zorrës së shkarkimit duhet të ajroset gjithmonë, pra diametri i brendshëm i tubit të shkarkimit (min. 38 mm - min. 1,5") duhet të jetë më i madh se diametri i jashtëm i zorrës së shkarkimit.

5.3 Lidhja elektrike

Në fund të instalimit mund të futni spinën në prizë.

Pllaka e specifikimeve dhe kapitulli "Të dhënat teknike" tregojnë specifikimet e

nevojshme elektrike. Sigurohuni që të jenë në pajtim me rrjetin kryesor elektrik.

Kontrolloni që instalimi elektrik i shtëpisë suaj mund ta përballojë ngarkesën maksimale të kërkuar, duke marrë parasysh çdo pajisje tjetër në përdorim.

Lidheni pajisjen në një prizë me tokëzim.

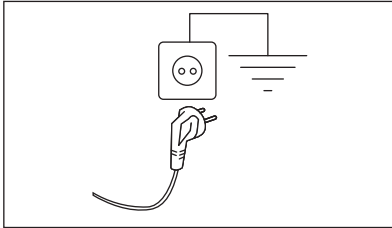

Kabloja e rrjetit elektrik duhet të jetë lehtësisht e arritshme pas instalimit të pajisjes.

Për punimet elektrike që nevojiten për instalimin e kësaj pajisjeje, kontaktoni me qendrën tonë të autorizuar të shërbimit.

Prodhuesi nuk pranon asnjë përgjegjësi për dëmtimin ose lëndimin nga mosrespektimi i masave të mësipërme paraprake të sigurisë.

6. PANELI I KONTROLLIT



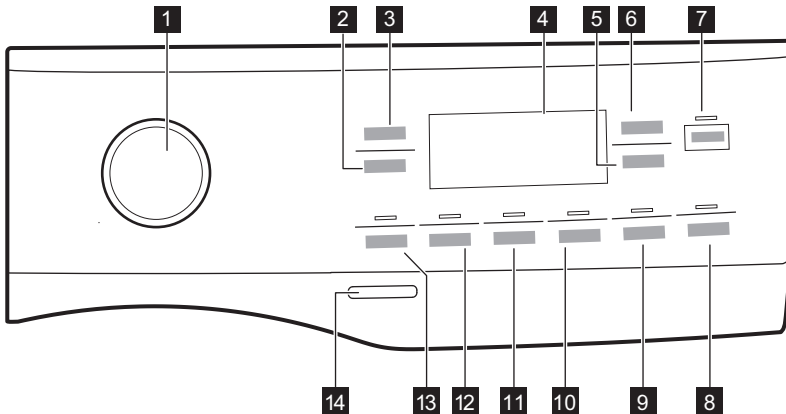



6.1 Përshkrimi i panelit të kontrollit







Opsionet nuk mund të zgjidhen për të gjitha programet e larjes. Kontrolloni pajtueshmërinë mes opsioneve dhe programeve të larjes në paragrafin "Pajtueshmëria e opsioneve me programet" në kapitullin "Programet". Një opsion mund të përjashtojë një tjetër, në këtë rast pajisja nuk ju lejon të vendosni së bashku opsione të papajtueshme. Sigurohuni që ekrani dhe butonat me prekje të jenë gjithmonë të pastër dhe të thatë.

- 1 Numëratori i programit
- 2 Spin butoni me prekje





- 3 Temperature butoni me prekje
- 4 Ekrani



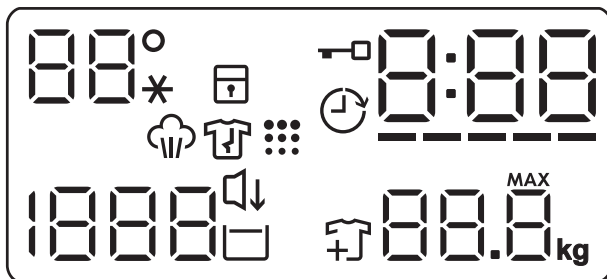



- 5 Delay Start 
- 6 Time Manager butoni me prekje 
- 7 Start / Pause butoni me prekje 
- 8 Butoni me prekje Pods®
- 9 Steam Easy Iron Butoni me prekje   dhe opsioni i Bllokimit për fëmijët  3s

- 10 Silent butoni me prekje 
- 11 Extra Rinse butoni me prekje 
- 12 Stains butoni me prekje 
- 13 Prewash butoni me prekje 
- 14 On/Off butoni me shtypje 

6.2 Ekran



	Zona e temperaturës: 88° Treguesi i temperaturës . --* Treguesi i ujit të ftohtë.
	Treguesi i kyçjes së sigurisë për fëmijët.
	Treguesi i derës së mbyllur.
	Treguesi i nisjes me vonësë.
	Treguesi dixhital mund të tregojë: <ul style="list-style-type: none"> • Kohëzgjatjen e programit (p.sh. 2:40). • Koha e vonësës (p.sh. 2h). • Përfundimin e ciklit (0:00). • Kodin e paralajmërimit (p.sh. E20). • Treguesi i gabimit (— — —). • Treguesi i orëve totale të punës të pajisjes. Referojuni seksionit 'Numëruesi i orëve të punës' në paragrafin 'Cilësimet' për më shumë detaje.
-----	Treguesi i Time Manager.

	Treguesin e fazës me avull.
	Treguesi i fazës kundër rrudhave.
	Treguesi i pastrimit të kazanit. Ky është rekomandim për të kryer një pastrim të kazanit.
1888	Zona e centrifugës: Treguesi i shpejtësisë së centrifugimit - - - Treguesi Pa centrifugim. Faza e centrifugimit është çaktivizuar.
	Treguesi i Silent.
	Treguesi i ndërprerjes së shpëlarjes.
	Treguesi i shtimit të rrobave. Ndizet në fillim të fazës së larjes, kur është ende e mundshme që pajisja të vendoset në pauzë dhe të shtohen më shumë rroba.
88.8	Treguesi i peshës maksimale (referojuni paragrafit "Zbulimi i ngarkesës së SensiCare System"). MAX Pulson kur ngarkesa e rrobave tejkalon ngarkesën maksimale të deklaruar të programit të përzgjedhur.

7. ÇELËSI PËRZGJEDHËS DHE BUTONAT

7.1 Hyrje



Opsionet/funksionet nuk janë të disponueshme për gjithë programet e larjes. Kontrolloni përputhshmërinë midis opsioneve/funksioneve dhe programeve të larjes në "Tabelën e programeve". Një opsion/funksion mund të përjashtojë një tjetër, në këtë rast pajisja nuk ju lejon të vendosni opsione/funksione të papajtueshme.

7.2 On/Off

Shtypni këtë buton për pak sekonda për të aktivizuar ose çaktivizuar pajisjen. Dëgjohen dy tinguj të ndryshëm gjatë ndezjes ose fikjes së pajisjes.

Ndërsa funksioni i Pritjes aktive e çaktivizon automatikisht pajisjen pas disa minutash për të ulur konsumin e energjisë, mund t'ju nevojitet ta aktivizoni sërish pajisjen.

Për më shumë detaje, referojuni paragrafit "Pritja aktive" në kapitullin "Përdorimi i përditshëm".

7.3 Çelësi i programit

Duke rrotulluar çelësin e programit, mund të zgjidhni programin e dëshiruar.

7.4 Temperature

Kur përzgjidhni një program larjeje, pajisja propozon automatikisht një temperaturë të parazgjedhur.

Prekeni këtë buton në mënyrë të përsëritur derisa të shfaqet vlera e dëshiruar e temperaturës në ekran.

Kur ekrani shfaq treguesit _ _ *, pajisja nuk e ngroh ujën.

7.5 Spin

Kur vendosni një program, pajisja cilëson automatikisht shpejtësinë e parazgjedhur të centrifugimit.

Prekeni këtë buton në mënyrë të përsëritur që të:

- **Ndryshoni shpejtësinë e centrifugimit.** Ekranin tregon vetëm shpejtësitë e disponueshme të centrifugimit për programin e vendosur.

- Caktoni opsionin **Pa centrifugë** — — —. Vendosni këtë opsion për të çaktivizuar të gjitha fazat e centrifugës. Ekрани shfaq treguesin — — —. Pajisja kryen fazën e vetme të shkarkimit të programit të zgjedhur të larjes. Vendosni këtë opsion për tekstile shumë delikate. Faza e shpëlarjes përdor më shumë ujë për disa programe larjeje.
- Aktivizoni opsionin **Ndërprerje e shpëlarjes** .

Nuk është kryer centrifugimi i fundit. Uji i shpëlarjes së fundit nuk do të shkarkohet për të evituar zhubrosjen e rrobave. Programi i larjes përfundon me ujë në kazan.

Treguesi  qëndron i ndezur. Dera qëndron e kyçur dhe kazanin rrotullohet rregullisht për të reduktuar rrudhosjen. Duhet të zbrazni ujin për të hapur derën.

Nëse prekni butonin Start / Pause , pajisja kryen një fazë centrifugimi dhe shkarkon ujin.



Pajisja e zbraz ujin automatikisht pas afro 18 orësh.

7.6 Prewash

Me këtë opsion mund të shtoni një fazë të para-larjes në një program të larjes.

Treguesi korrespondues mbi butonin me prekje ndizet.

Përdoreni këtë funksion për të shtuar një fazë paralarjeje në 30 °C përpara fazës së larjes.

Ky opsion rekomandohet për rrobat shumë të ndotura, veçanërisht nëse përmbajnë rërë, pluhur, baltë dhe grimca të tjera të ngurta.



Opsioni mund të rrisë kohëzgjatjen e programit.

7.7 Stains

Prekni këtë buton për të shtuar fazën e njollave në një program.

Treguesi korrespondues mbi butonin me prekje ndizet.

Përdoreni këtë opsion për rrobat për larje me njolla të që janë të vështira për t'u hequr.

Kur cilësoni këtë opsion, vendosni heqësin e njollave në ndarje .



Ky opsion rrit kohëzgjatjen e programit. Ky opsion nuk është i disponueshëm me një temperaturë më të ulët se 40°C.

7.8 I përherëshëm Extra Rinse

Me këtë opsion mund të shtoni disa shpëlarje sipas programit të zgjedhur të larjes.

Përdoreni këtë opsion për personat me alergji ndaj mbetjeve të detergjentit dhe me lëkurë të ndjeshme.



Ky opsion rrit kohëzgjatjen e programit.

Treguesi korrespondues mbi butonin me prekje ndizet dhe qëndron gjithashtu i ndezur gjatë cikleve të mëvonshme derisa ky opsion të çaktivizohet.

7.9 Steam Easy Iron

Ky program shton një fazë avulli të ndjekur nga një fazë e shkurtër kundër rrudhave në fund të programit të larjes.





Faza e avullit redukton rrudhat e rrobave dhe lehtëson hekurosjen e tyre.

Treguesi korrespondues mbi butonin me prekje ndizet.

Treguesi  qëndron i ndezur gjatë fazës së avullit.



Ky opsion mund të rrisë kohëzgjatjen e programit.

Kur ndalon programi ekрани tregon , treguesi  fiket dhe treguesi  dhe Start / Pause  [lampanë qëndrojnë të ndezura]. Kazani kryen lëvizje të buta për rreth 30 minuta për të ruajtur efektet e avullit. Duke

prekur secilin buton, lëvizjet kundër rrudhave ndalojnë dhe dera hapet, paisja sërish propozon programin e mëparshëm.

Për të ndaluar fazën kundër rrudhave, ju mund të:

- Shtypni butonin On/Off  për disa sekonda për të aktivizuar ose çaktivizuar pajisjen.
- Kthimi i celësit të programit në një pozicion tjetër.



Një ngarkesë e vogël rrobash ndihmon që të arrihen rezultate më të mira.

7.10 Silent

Prekni këtë buton për të aktivizuar/çaktivizuar opsionin **Silent**.

Të gjitha fazat e centrifugimit të ndërmjetme dhe përfundimtare anulohen dhe programi përfundon me ujë në kazan. Kjo ndihmon për të reduktuar rrudhosjen.

Ekрани shfaq treguesin . Dera qëndron e bllokuar. Kazani rrotullohet rregullisht për të reduktuar rrudhosjen. Për të zhbllokuar derën duhet të shkarkoni ujin.

Duke qenë se programi është shumë i heshtur, është i përshtatshëm për t'u përdorur gjatë natës kur disponohen edhe tarifa më të lira për energjinë elektrike. Në disa programe, shpëlarjet kryhen me më shumë ujë.

Nëse prekni butonin Start / Pause , pajisja kryen vetëm fazën e shkarkimit.



Pajisja e zbraz ujin automatikisht pas afro 18 orësh.

7.11 Pods®

Prekni këtë buton për të aktivizuar/çaktivizuar Pods® opsionin.

Kur aktivizohet, treguesi përkatës është i ndezur.

Ndiqni dozat dhe rekomandimet e ruajtjes të prodhuesit të Pods.



Vendosni maksimumi dy tableta ose detergjentë me dozë të vetme në Pods® ndarje në sirtarin e përhapjes së detergjentit.

Opsioni mbetet aktiv gjithashtu për ciklet e tjera derisa të riaktivizohet dhe nëse është i zgjedhshëm me programin e cilësuar.

7.12 Delay Start

Me këtë opsion mund ta shtyni fillimin e programit deri në një kohë më të të volitshme.

Prekni në mënyrë të përsëritur butonin për të vendosur shtyrjen e kërkuar. Koha rritet me hapa prej 1 ore deri në 20 orësh.

Në ekran shfaqet treguesi  dhe koha e zgjedhur e shtyrjes. Pasi prekni butonin Start / Pause , pajisja fillon numërimin mbrapsht dhe dera është e kyçur.

7.13 Time Manager

Me këtë opsion mund të zvogëloni kohëzgjatjen e programit në varësi të madhësisë së ngarkesës dhe nivelit të ndotjes.

Kur vendos një program larjeje, ekрани tregon kohëzgjatjen e parazgjedhur dhe ----- vija.

Prekni butonin Time Manager për të reduktuar kohëzgjatjen e programit sipas nevojave tuaja. Ekрани shfaq kohëzgjatjen e re të programit dhe një numër vijash do të ulen përkatësisht:

Prekni butonin Time Manager  për të reduktuar kohëzgjatjen e programit sipas nevojave tuaja. Ekрани shfaq kohëzgjatjen e re të programit dhe një numër vijash do të ulen përkatësisht:

----- e përshtatshme për një ngarkesë të plotë me rroba me ndotje normale.

--- një cikël i shpejtë për një ngarkesë të plotë me rroba me ndotje të ulët.

-- cikël shumë i shpejtë për ngarkesë të vogël me ndotje të ulët (rekomandohet maks. një gjysmë ngarkese).

- cikli më i shkurtër për të freskuar një sasi të vogël rrobash.

Time Manager është i disponueshëm vetëm me programet në tabelë.

treguesi	Cottons	Synthetics
----- 1)	■	■
-----	■	■
---	■	■
-- 2)	■	■
- 2)	■	■

- 1) Kohëzgjatja e parazgjedhur për të gjitha programet.
 2) Ky nivel i opsionit Time Manager nuk është i disponueshëm në 90°C.

Time Manager me programet me avull 

Kur vendosni një program me avull, ky buton ju lejon të zgjidhni tri nivele avulli dhe kohëzgjatja e programit reduktohet përkatësisht:

- ---- : maksimumi.
- --- : mesatare.
- - : minimumi.



Në disa pajisje kohëzgjatja e programit reduktohet pa treguar vija.

7.14 Start / Pause

Shtypni butonin Start / Pause  për të filluar, vendosur në pauzë ose ndërprerë një program që është në punë.



Imazhi i vogël  do të thotë se mund ta ndaloni ciklin dhe të shtoni ose hiqni rrobat. Lexoni seksionin 'Hapja e derës - Shtimi i rrobave' për më shumë detaje.

8. CILËSIMET

8.1 Hyrje





Kur shtypni një kombinim çelësash, **mos i anoni** gishtat nga poshtë. Sensorët e butonave poshtë janë të ndjeshëm dhe mund të ndërhyjnë me zgjedhjen tuaj.

8.2 Sinjalet akustike

Kjo pajisje ka sinjale të ndryshme akustike, që veprojnë kur:

- Aktivizoni pajisjen (sinjal i shkurtër i veçantë).
- Çaktivizoni pajisjen (sinjal i shkurtër i veçantë).
- Prekni butonat (tingull klikimi).
- Bëni përzgjedhjen e gabuar (3 tinguj të shkurtër).
- Programi përfundon (sekuencë tingujsh për rreth 2 minuta).
- Programi ka keqfunksionim (sekuencë tingujsh të shkurtër për rreth 5 minuta).

Për të **aktivizuar/çaktivizuar** sinjalet akustike kur përfundon programi, prekni njëkohësisht butonat Prewash dhe Stains për rreth 2 sekonda. Ekranin tregon On/Off .

Për të **aktivizuar/çaktivizuar** sinjalet akustike kur përfundon programi, prekni njëkohësisht butonat Prewash  dhe Stains  për rreth 2 sekonda. Ekranin tregon On/Off .





Nëse çaktivizoni sinjalet akustike, ato vazhdojnë të punojnë kur pajisja ka keqfunksionim.

8.3 Bllokimi për fëmijët

Me këtë opsion mund të parandaloni që fëmijët të luajnë me panelin e kontrollit.

- Për të **aktivizuar/çaktivizuar** këtë opsion, mbani shtypur butonin Steam Easy Iron derisa  të **ndizet/fiket** në ekran.



- Për të **aktivizuar/çaktivizuar** këtë opsion, mbani shtypur butonin  derisa  të **ndizet/fiket** në ekran.

Pajisja do të kalojë si parazgjedhje te ky opsion pasi e fikni.

Funksioni i bllokimit për fëmijët mund të mos jetë i disponueshëm për pak sekonda pas ndezjes së pajisjes.

8.4 Matësi i orëve të punës

Mund të shikoni kohën totale të punës së pajisjes në orë, duke filluar që nga ndezja e parë. Kjo vlerë do të matë kohën e punës së cikleve (nuk përfshin kohën e pushimeve, kohën e shtyrjes së programit). Për të parë këtë vlerë, veproni si vijon:

1. Ndizeni pajisjen duke shtypur butonin On/Off .
2. Shtypni dhe mbani shtypur butonat Stains dhe Extra Rinse për disa sekonda.
3. Shtypni dhe mbani shtypur butonat  dhe  për disa sekonda.
4. Pas 3 sekondash, orët totale të punës së pajisjes tregohen në ekran: p.sh. 1276 orë, ekrani tregon tekstin Hr për 2

sekonda, 12 (mijëra dhe qindra) për 2 sekonda dhe 76 (dhjetëra dhe njësi).



5. Për të dalë nga ky regjim, shtypni çdo buton ose fikni pajisjen me anë të butonit On/Off .



Nëse procedura nuk funksionon (për shkak të ndërprerjes ose kombinimit të gabuar të çelësave), fikeni pajisjen dhe përsëriteni sekuencën nga fillimi.

8.5 Parazgjedhjet e fabrikës

Ky funksion lejon të rikthehen opsionet e paracaktuara të fabrikës. Për të **aktivizuar** këtë opsion ndiqni hapat më poshtë:

1. Ndizeni pajisjen duke shtypur butonin On/Off .
2. Shtypni dhe mbani shtypur butonat Silent dhe Steam Easy Iron për disa sekonda.
3. Shtypni dhe mbani shtypur butonat  dhe  për disa sekonda.
4. Ekran do të shfaqë – – – për rreth 5 sekonda.

9. PARA PËRDORIMIT PËR HERË TË PARË



Gjatë instalimit ose përpara përdorimit të parë ju mund të vëreni ujë në pajisje. Ky është uji i mbetur në pajisje pas një testimi të plotë funksional në fabrikë për të garantuar që pajisja t'u jepet klientëve në gjendje pune të përkryer dhe nuk është arsye për t'u shqetësuar.

1. Sigurohuni që të gjitha bulonat e transportit të jenë hequr nga pajisja.
2. Sigurohuni që të disponohet energjia elektrike dhe që rubineti i ujit të jetë i hapur.

3. Derdhni 2 litra ujë në folenë e detergjentit të shënuar me .

Ky veprim aktivizon sistemin e shkarkimit.

4. Derdhni një sasi të vogël detergjenti në folenë e detergjentit të shënuar me .
5. Vendosni dhe startoni një program për të pambuktat në temperaturën më të lartë pa rroba në kazan.

Kjo heq të gjithë ndotjen e mundshme nga kazani dhe tubi.

10. PROGRAMET

10.1 Skica e programeve

Programet e larjes

Programi	Përshkrimi i programit
QuickCare 69min	Pëlhura prej pambuku dhe të përzieria sintetike. Ideale për të larë ngarkesën tuaj të përditëshme brenda një kohe të shkurtër, për një kujdes më të mirë për rrobat dhe pastrim të mirë tashmë në 30°C.
Cottons	Të pambukta të bardha dhe me ngjyra. Ideale për ndotje normale dhe të rëndë.
Synthetics	Artikuj sintetikë ose tekstile të përzieria. Ndotje normale.
Delicates	Tekstile delikate të tilla si akrilike, viskoze dhe tekstile të përzieria kërkojnë larje më delikate. Ndotje normale.
 Volna/Svila	Të leshta që lahen në makinë larëse, të leshta që lahen me dorë dhe tekstile të tjera me simbolin e kujdesit "larje me dorë" ¹⁾ .
Rapid 20min	Artikuj të pambuktë dhe sintetikë me pak ndotje ose të veshur vetëm një herë.

Programi i avullit me FreshScent System

Programi me avull mund të përdoret për reduktimin e rrudhave dhe aromave²⁾ të rrobave që kanë nevojë vetëm për freskim, shmangni larjen. Fibrat e rrobave relaksohen dhe më pas hekurosja bëhet dhe plotësisht e lehtë. Kur përfundon programi, hiqni me shpejtësi rrobat nga kazanit³⁾. Programet me avull nuk kryejnë ndonjë cikël higjienizues. Mos e vendosni këtë program me llojet e mëposhtme të rrobave:

- Artikujt që nuk janë të përshtatshëm për tharjen në tharëse.
- Artikujt me etiketën "Vetëm për pastrim kimik".

Electrolux fragrancë. Nëse përdorni këtë aromë të veçantë delikate, rrobat do të mbajnë erë si të sapo lara. Lexoni me kujdes instruksionet e ofruara bashkë me aromën. Reduktoni dozën e fragrancës kur trajtoni një ngarkesë më të vogël. Përmes butonit Time Manager, ju mund të reduktoni kohëzgjatjen e programit kur trajtoni rroba me etiketën që lejon larjen me temperaturë të ulët.

MOS:

- Thani në tharëse rrobat e trajtuara me fragrancë. Dobitë e saj do të largohen me avullin.
- Përdorni fragrancën për qëllime ndryshe nga ato që përshkruhen këtu.
- Përdorni fragrancën në rroba të reja. Rrobat e reja mund të përmbajnë përbërës mbetjesh që nuk janë të përshtatshme për atë.



Aroma është e disponueshme në dyqanin në internet **Electrolux** ose nga shitësi i autorizuar.









Steam Refresh

Artikuj të pambuktë, sintetikë dhe të përzier. Cikël special avulli pa larje që mund të përdoret për të përgatitur rrobat tuaja të thara për hekurosje ose për të rifreskuar rrobat e veshura një herë. Ky program zvogëlon rrudhat, aromat dhe liron fjetet. Mos përdorni detergjent.

Spin/Drain



Për të centrifuguar rrobat dhe për të shkarkuar ujin e kazanit. Të gjitha tekstilet, përveç të leshtave dhe tekstileve delikate.

Programi	Përshkrimi i programit
Rinse	Të gjitha tekstilet, përveç të lehtëve dhe tekstileve shumë delikate. Program për të shpëlarë dhe për të centrifuguar rrobat. Shpejtësia e parazgjedhur e centrifugimit është ajo që përdoret për programet e pambukut. Reduktoni shpejtësinë e centrifugimit sipas llojit të rrobave. Nëse është e nevojshme, caktoni Extra Rinse opsionin për të shtuar shpëlarje. Me një shpejtësi të ulët centrifugimi, pajisja kryen shpëlarje delikate dhe centrifugim të shkurtër.
Sportswear	Veshje sportive, fibra sintetike si poliester, përzierje poliesteri/elastan, poliamid. I përshtatshëm për të hequr djersën dhe ndotjet e trupit nga veshjet teknike sportive.
Duvet	Program i veçantë për batanije sintetike ose të mbushura me pendë, duve, mbulesë shtrati etj. Përdorni detergjent delikat të lëngshëm, si detergjent leshi
 Outdoor	<div data-bbox="372 472 1028 576" style="border: 1px solid black; padding: 5px;"> <p> Mos përdorni zbutës rrobash dhe sigurohuni që kenë mbetur mbetje zbutësi në folenë e detergjentit.</p> </div> <p>Rroba që vishen jashtë, rroba pune, sportive, xhaketa të papërshkueshme nga uji, xhupa me shtresë të heqshme me push ose me izolim të brendshëm. Ngarkesa e rekomanduar për rrobat është 2.0 kg. Ky program mund të përdoret gjithashtu si fazë për rikthimin e papërshkueshmërisë së ujit, projektuar veçanërisht për trajtimin e rrobave me shtresë hidrofobike. Për të kryer fazën e rikthimit të papërshkueshmërisë së ujit, veproni si vijon:</p> <ul style="list-style-type: none"> • Derdhni detergjentin e larjes në ndarjen . • Hidhni në folenë e zbutësit të rrobave, një restaurues special papërshkueshmërie për rroba . • Pakësoni ngarkesën e rrobave në 1.0 kg. <div data-bbox="372 874 1028 1054" style="border: 1px solid black; padding: 5px;"> <p> Për të përmirësuar më tej veprimin e restaurimit të papërshkueshmërisë së ujit, thajini rrobat në një tharës rrobash duke vendosur Outdoor programin e tharjes (nëse disponohet dhe nëse etiketa e rrobave lejon tharjen në tharës rrobash).</p> </div>
 Hygiene	Artikuj të bardhë të pambuktë. Ky program i larjes me performancë të lartë i kombinuar me avuj të avullit, heq më shumë se 99,99% të baktereve dhe viruseve ⁴⁾ mbajtja e temperaturës mbi 60 °C gjatë gjithë fazës së larjes; me një veprim shtesë mbi fibrat falë një faze avulli, një fazë shpëlarje e përmirësuar siguron heqjen e duhur të mbetjeve të detergjentit dhe mikroorganizmave. Ky program siguron gjithashtu një zvogëlim të duhur të poleneve/artikujve alergjentë.

Programi	Përshkrimi i programit
Eco 40-60	Cikli i ulët i energjisë për të pambuktat. Ul temperaturën dhe zgjat kohën për të arritur rezultate të mira larjeje.

- 1) Gjatë këtij cikli kazani rrotullohet ngadalë për të garantuar larje delikate. Mund të duket që kazani nuk rrotullohet fare ose nuk rrotullohet mirë, por është normale për këtë program.
- 2) Programi me avull nuk e heq aromën shumë të fortë.
- 3) Pas trajtimit me avull, rrobat mund të jenë të njoma. Varini rrobat jashtë për pak minuta.
- 4) I testuar për Staphylococcus aureus, Enterococcus faecium, Candida albicans, Pseudomonas aeruginosa dhe MS2 Bacteriophage në testin e jashtëm të kryer nga Swisstat Testmaterialien AG në vitin 2021 (Raporti i Testit Nr. 202120117).

Temperatura e programit, shpejtësia maksimale e centrifugimit dhe ngarkesa maksimale

Programi	Temperatura e parazgjedhur Diapazoni i temperaturës	Shpejtësia referencë e centrifugimit Gama e shpejtësisë së centrifugimit	Ngarkesa maksimale
QuickCare 69min	30°C 60°C - 30°C	1400 rpm 1400 rpm - 400 rpm	5.0 kg
Cottons	40°C 90 °C - Ftohtë	1400 rpm 1400 rpm - 400 rpm	9.0 kg
Synthetics	30°C 60 °C - Ftohtë	1200 rpm 1200 rpm - 400 rpm	4.0 kg
Delicates	30°C 40 °C - Ftohtë	800 rpm 1200 rpm - 400 rpm	2.0 kg
 Volna/Svila	40°C 40 °C - Ftohtë	1200 rpm 1200 rpm - 400 rpm	1.5 kg
Rapid 20min	30°C 40°C - 30°C	1200 rpm 1400 rpm - 400 rpm	3.0 kg
 Steam Refresh	-	-	1.0 kg
Spin/Drain	-	1400 rpm 1400 rpm - 400 rpm	9.0 kg
Rinse	-	1400 rpm 1400 rpm - 400 rpm	9.0 kg
Sportswear	30°C 60 °C - Ftohtë	1200 rpm 1200- 400 rpm	4.0 kg
Duvet	30°C 60 °C - Ftohtë	800 rpm 800 - 400 rpm	3.0 kg
 Outdoor	30°C 40 °C - Ftohtë	1200 rpm 1200 rpm - 400 rpm	2.0 kg ¹⁾ 1.0 kg ²⁾

Programi	Temperatura e parazgjedhur Diapazoni i temperaturës	Shpejtësia referencë e centrifugimit Gama e shpejtësisë së centrifugimit	Ngarkesa maksimale
 Hygiene	60°C	1400 rpm 1400 rpm - 400 rpm	9.0 kg
Eco 40-60	40°C ³⁾	1400 rpm 1400 rpm - 400 rpm	9.0 kg

1) Programi i larjes.

2) Programi i larjes dhe faza e papërshkueshmërisë nga uji.

3) Sipas Rregullores 2019/2023 të Komisionit të BE-së, ky program në 40 °C mund të pastrojë rrobat me ndotje normale të deklaruara se mund të lahen në 40 °C ose 60 °C, së bashku në të njëjtin cikël.



Për temperaturën e arritur në rroba, kohëzgjatjen e programit dhe të dhënat e tjera, ju lutemi shikoni kapitullin "Vlerat e konsumimit".

Programet më efikase në lidhje me konsumin e energjisë janë në përgjithësi ato që performojnë në temperatura më të ulëta dhe kohëzgjatje më të gjata.





10.2 Woolmark Wool Care - Blu











Cikli i larjes për të leshtat në këtë lavatrice është miratuar nga The Woolmark Company për larjen e rrobave të leshta që mbajnë etiketën «larje me dorë» që jepet që rrobat të lahen sipas udhëzimeve në etiketën e rrobës dhe ato të dhëna nga prodhuesi i kësaj lavatriceje. M1230

Simboli "Woolmark" është markë certifikimi në shumë vende.

10.3 Pajtueshmëria e opsioneve me programet

	QuickCare 69min	Cottons	Synthetics	Delicates	 Volna/Svila	Rapid 20min	 Steam Refresh	Spin/Drain Rinse	Sportswear	Duvet	 Outdoor	 Hygiene	Eco 40-60
 Spin	■	■	■	■	■	■	■	■	■	■	■	■	■

	QuickCare 69min	Cottons	Synthetics	Delicates	Volina/Svila	Rapid 20min	Steam Refresh	Spin/Drain Rinse	Sportswear	Duvet	Outdoor	Hygiene	Eco 40-60
 Ndërprerje e shpëlarjes	■	■	■	■	■			■	■		■	■	■
 E qetë		■	■	■					■				
 Pa centrifugim	■	■	■	■	■	■	■ ¹⁾	■	■	■	■	■	■
 Stains ²⁾		■	■						■			■	
 Prewash		■	■						■				
 Time Manager ³⁾		■	■				■						
 Extra Rinse	■	■	■	■				■	■		■	■	
 Steam Easy Iron ²⁾		■	■						■			■	
PODS®	■	■	■	■		■			■		■	■	■
 Delay Start	■	■	■	■	■	■	■	■	■	■	■	■	■

1) Nëse caktoni opsionin Pa centrifugim, pajisja vetëm shkarkon ujin.

2) Ky opsion nuk është i disponueshëm në temperaturë më të ulët se 40°C.

3) Nëse vendosni kohëzgjatjen më të shkurtër, ne ju rekomandojmë që të pakësoni sasinë e robave. Pajisja mund të ngarkohet plotësisht, por rezultatet e larjes mund të jenë më pak të kënaqshme.

Detergjentët e përshtatshëm për programet e larjes

Programi	Pluhur universal ¹⁾	Lëng universal	Lëng për rroba me ngjyra	Delikate të leshta	Special
QuickCare 69min	--	▲	▲	--	--

Programi	Pluhur universal ¹⁾	Lëng universal	Lëng për rroba me ngjyra	Delikate të leshhta	Special
Cottons	▲	▲	▲	--	--
Synthetics	▲	▲	▲	--	--
Delicates	--	--	--	▲	▲
Volna/Svila	--	--	--	▲	▲
Rapid 20min	--	▲	▲	--	--
Sportswear	--	▲	▲	--	▲
Duvet	--	--	--	▲	▲
Outdoor	--	--	--	▲	▲
Hygiene	▲	▲	--	--	▲
Eco 40-60	▲	▲	▲	--	--

¹⁾ Në temperaturë më të lartë se 60 °C rekomandohet përdorimi i detergjentit pluhur.

▲ = Rekomandohet

-- = Nuk rekomandohet

11. PËRDORIMI I PËRDITSHËM

PARALAJMËRIM!

Referojuni kapitujve për sigurinë.

11.1 Aktivizimi i pajisjes

1. Futeni spinën në prizë.
2. Hapni rubinetin e ujit.
3. Shtypni butonin On/Off  për pak sekonda për të aktivizuar pajisjen. Tingëllon një melodi e shkurtër.

11.2 Mbushja e ngarkesës

1. Hapni derën e pajisjes.
2. Shkundini artikujt përpara se t'i vendosni në pajisje.
3. Vendosni rrobat në kazan, një nga një. Sigurohuni të mos futni rroba në kazan.
4. Mbyllni derën fort.

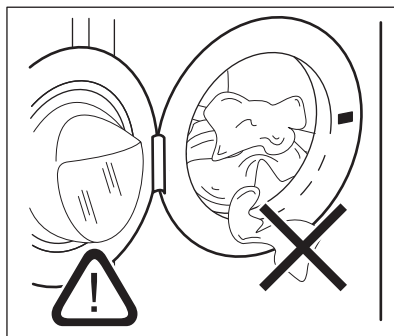

KUJDES!

Sigurohuni se asnjë rrobë nuk mbetet ndërmjet guarnicionit dhe derës. Ekziston një rrezik i rrjedhjes së ujit ose dëmtimit të rrobave.

KUJDES!

Larja e njollave tepër të ndotura, me vaj dhe graso mund të shkaktojë dëmtim të pjesëve prej gome të pajisjes.

11.3 Mbushja me detergjent dhe aditivë

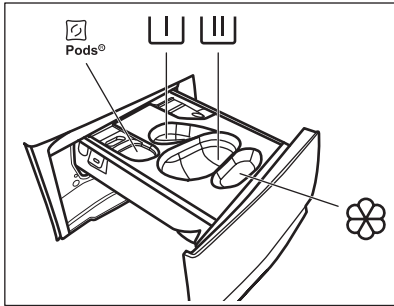

 - Ndarja për pods të detergjentëve (Maks 2 pods). Kur përdorni detergjentë të tabletave, sigurohuni se Pods® opsioni është aktivizuar.

 - Ndarja për fazën e para-larjes dhe programin e njomjes (vetëm detergjent pluhur).

 - Ndarja për fazën e larjes (vetëm detergjent pluhur).



Sigurohuni se Pods® opsioni është çaktivizuar kur përdorni këtë ndarje.



Nëse përdorni detergjent të lëngshëm, mbani mend të futni ndarjen për detergjentin e lëngshëm .



- Ndarja e zbutësit të rrobave dhe trajtimeve të tjera me lëngje (solucion pëlhurash, niseshte).

MAX - Gjithmonë zbatoni udhëzimet që gjeni tek ambalazhi i produkteve të detergjentit, por rekomandojmë që të mos tejkaloni nivelin maksimal të treguar (**MAX**). Kjo sasi garanton rezultatet më të mira në larje.





Pas një cikli larjeje, nëse është e nevojshme, hiqni mbetjet e detergjentit nga kutia e detergjentit.

Veproni si më poshtë

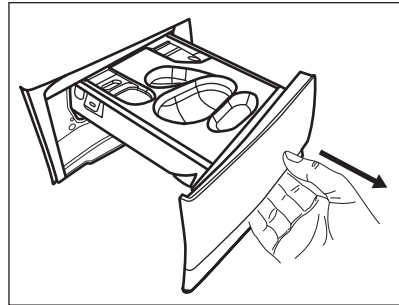
1. Hapeni kutinë e detergjentit.



2. Nëse është cilësuar një fazë e para-larjes, vendosni detergjentin pluhur në ndarje .

3. Për larjen kryesore, zgjidhni ndarjen e duhur në varësi të llojit të detergjentit:
a) Vendosni **detergjentin pluhur** në ndarjen .

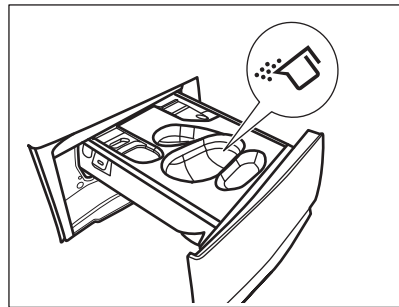

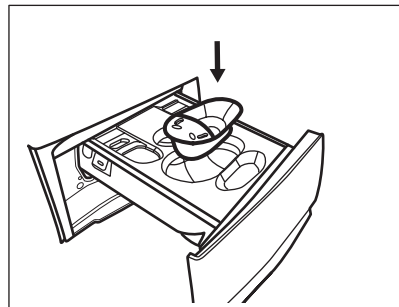

b) Hidhni **detergjentin e lëngshëm** në të njëjtën ndarje pas futjes së ndarjes përkatëse .

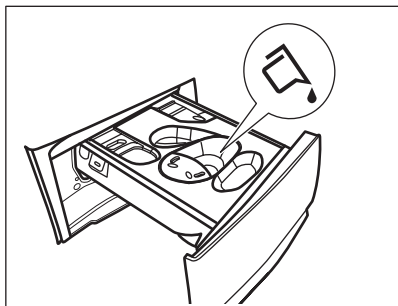

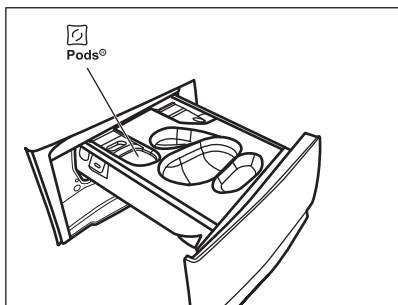

c) Vendosni **tabletat** në ndarje . Sigurohuni se Pods® opsioni është aktivizuar.



4. Hidhni zbutësin e pëlhurave në ndarje .
5. Mbyllni folenë e detergjentit.

11.4 Vendosja e një programi

1. Rrotulloni çelësin e programeve për të zgjedhur programin e dëshiruar të larjes. Treguesi përkatës ndizet.

Eco 40-60 është programi me të cilin lidhet informacioni i etiketës së energjisë.

Treguesi i Start / Pause  butonit pulson. Ekran i shfaq një kohëzgjatje programi treguese, ngarkesën maksimale të deklaruar për programin e caktuar (vetëm për disa sekonda), temperaturën e paracaktuar, shpejtësinë e paracaktuar të centrifugimit dhe treguesit e fazës së larjes (kur është e disponueshme).

2. Prekni butonat përkatës për të ndryshuar temperaturën dhe/ose shpejtësinë e centrifugimit.
3. Nëse dëshironi, vendosni një ose më shumë opsione duke prekur butonat përkatës. Treguesit përkatës ndizen në

ekran dhe informacioni i dhënë ndryshon përkatësisht.



Nëse përzgjedhja **nuk është e mundur** bie një sinjal akustik.

11.5 Nisja e një programi

Prekni butonin Start / Pause  për të nisur programin.





Treguesi përkatës ndalon së pulsuari dhe qëndron i ndezur.

Programi fillon, dera mbyllet. Ekran i shfaq treguesin .



Pompa e shkarkimit mund të punojë pak përpara se pajisja të mbushet me ujë.





11.6 Nisja e një programi me shtyrjen e programit

1. Prekni butonin Delay Start  në mënyrë të përsëritur derisa ekran i të shfaqë kohën e dëshiruar të vonesës. Në ekran treguesi shfaq .
2. Prekni butonin Start / Pause . Dera e pajisjes kyçet dhe fillon numërimin mbrapsht të shtyrjes së programit. Ekran i shfaq treguesin .

Kur përfundon numërimi mbrapsht, programi fillon automatikisht.



Anulimi i shtyrjes së programit pasi ka nisur numërimi mbrapsht

Për të anuluar shtyrjen e programit:

1. Prekni butonin Start / Pause  për të vendosur pajisjen në pauzë. Pulson treguesi përkatës.
2. Prekni butonin Delay Start  në mënyrë të përsëritur derisa ekran i tregon  dhe treguesi  fiket.
3. Prekni sërish butonin Start / Pause  për të nisur menjëherë programin.

Ndryshimi i shtyrjes së programit pasi ka nisur numërimi mbrapsht

Për të ndryshuar shtyrjen e programit:

1. Prekni butonin Start / Pause  për të vendosur pajisjen në pauzë. Pulson treguesi përkatës.
2. Prekni butonin Delay Start  në mënyrë të përsëritur derisa ekrani të shfaqë kohën e dëshiruar të vonesës.
3. Prekni sërish butonin Start / Pause  për të nisur një numërim të ri mbrapsht.

11.7 Dallimi i ngarkesës me SensiCare System



Kohëzgjatja e programit në ekran i referohet një **ngarkese të mesme/të lartë**.

Pas prekjes së butonit Start / Pause , çaktivizohet treguesi i ngarkesës maksimale të deklaruar, SensiCare System fillon dallimin e ngarkesës së rrobave:

1. Pajisja e dallon ngarkesën brenda 30 sekondave të para. Në programet ku Time Manager është e disponueshme, gjatë kësaj faze shiritat, Time Manager  që gjenden poshtë shifrave të treguesit të kohës, luajnë një animacion të thjeshtë. Kazani rrotullohet për pak kohë.
2. Kohëzgjatja e programit mund të rregullohet përkatësisht dhe mund të shtohet ose të ulet. Pas 30 sekondave të tjera, fillon mbushja me ujë.

Pasi përfundon dallimi i ngarkesës, **në rast mbingarkese të kasanit**, treguesi **MAX** pulson në ekran:

Në këtë rast, për 30 sekonda, pajisja mund të vendoset në pauzë dhe mund të hiqen rrobat e tepërta.

Pasi hiqen rrobat e tepërta, prekni butonin Start / Pause  për të nisur sërish programin. Faza SensiCare mund të përsëritet deri në tri herë (shikoni pikën 1).

E rëndësishme! Nëse nuk do të reduktohet sasia e rrobave, programi i larjes fillon gjithsesi, pavarësisht mbingarkesës. Në këtë rast, nuk do të jetë e mundur të garantojen rezultatet më të mira të larjes.



20 minuta pas nisjes së programit, kohëzgjatja e programit mund të përshtatet sërish në varësi të kapacitetit të thithjes së ujit nga rrobat.





Dallimi me SensiCare kryhet vetëm në programet e plota të larjes dhe nëse kohëzgjatja e programit nuk është reduktuar përmes butonit Time Manager.





SensiCare System nuk është e disponueshme në të gjitha programet, si p.sh. Volna/Svila, Rinse, apo programet me cikle të shkurtra.

11.8 Ndërprerja e programit dhe ndryshimi i opsioneve

Kur programi është në punë, mund të ndryshoni **vetëm disa** opsione:

1. Prekni butonin Start / Pause . Treguesi përkatës pulson.
2. Ndryshoni opsionet. Informacioni i dhënë në ekran ndryshon përkatësisht.
3. Prekni sërish butonin Start / Pause . Programi i larjes vazhdon.

11.9 Anulimi i një programi në punë

1. Shtypni butonin On/Off  për të anuluar programin dhe për të çaktivizuar pajisjen.
2. Shtypni përsëri butonin On/Off  për të aktivizuar pajisjen.

Tani mund të vendosni një program të ri larjeje.



Nëse faza SensiCare ka përfunduar dhe ka filluar tashmë mbushja me ujë, programi i ri fillon **pa përsëritur fazën SensiCare**. Uji dhe detergjenti nuk shkarkohen për të shmangur shpenzimet. Ekрани shfaq kohëzgjatjen maksimale të programit, duke e përditësuar atë rreth 20 minuta pas nisjes së programit të ri.

Ekziston edhe një mënyrë alternative për anulimin:

1. Prekni butonin Start / Pause
2. Rrotullojeni çelësin përzgjedhës në pozicionin "Reset" (Rivendos)
3. Pritni për 1 sekondë. Ekрани tregon . Tani mund të vendosni një program të ri larjeje.

11.10 Hapja e derës - Shtimi i rrobave

Nëse imazhi i vogël është i ndezur, mund ta hapësh derën gjithmonë.

Kur programi ose shtyrja e programit janë në punë, dera e pajisjes është e kyçur. Ekрани shfaq treguesin .



Nëse temperatura dhe niveli i ujit në kazan janë shumë të larta dhe/ose kazani vazhdon të rrotullohet, ju nuk duhet ta hapni derën.

Për të shtuar ose hequr rrobat:

1. Prekni butonin Start / Pause . Në ekran fiket treguesi përkatës i kyçjes së derës.
2. Hapni derën e pajisjes. Nëse është e nevojshme, shtoni ose hiqni rrobat. Mbyllni derën dhe prekni butonin Start / Pause .

Vazhdon programi ose shtyrja e tij.

11.11 Fundi i programit

Kur programi mbaron, pajisja ndalon në mënyrë automatike. Sinjalet akustike

funksionojnë (nëse janë aktive). Ekрани tregon .

Treguesi i butonit Start / Pause fiket.

Dera zhblokohet dhe treguesi fiket.

1. Shtypni butonin On/Off për të çaktivizuar pajisjen.

Pesë minuta pas përfundimit të programit, funksioni i kursimit të energjisë e çaktivizon automatikisht pajisjen.



Kur e aktivizoni pajisjen përsëri, ekрани tregon fundin e programit të mëparshëm. Rrotullojeni çelësin e programeve për të vendosur një cikël të ri.

2. Nxirrni rrobat nga pajisja.
3. Sigurohuni që kazani të jetë bosh.
4. Mbajeni derën dhe fole në e detergjentit paksa të hapur, për të parandaluar mykun dhe erërat e pakëndshme.



11.12 Shkarkimi i ujit jashtë pas mbarimit të ciklit



Nëse keni zgjedhur një program ose një opsion që nuk e zbraz ujin e shpëlarjes së fundit, programi përfundon, por:

- Zona e kohës shfaq dhe ekрани shfaq derën e kyçur .
- Treguesi i butonit Start / Pause fillon të pulsojë.
- Kazani vazhdon të rrotullohet me intervale të rregullta për të parandaluar rrudhat te rrobat.
- Dera e furrës qëndron e mbyllur.
- Duhet të shkarkoni ujin për të hapur kapakun:

1. Nëse është e nevojshme, prekni butonin Spin për të ulur shpejtësinë e centrifugimit të propozuar nga pajisja.
2. Shtypni butonin Start / Pause : pajisja shkarkon ujin dhe kryen centrifugimin. Zhduket treguesi i opsionit Ndërprerje e shpëlarjes ose .



Nëse keni caktuar Silent  dhe shpejtësia e centrifugimit nuk ndryshon, kur shtypni butonin Start / Pause , pajisja vetëm shkarkon ujin.

3. Kur programi mbaron dhe treguesi  i bllokimit të derës fiket, ju mund ta hapni derën.
4. Shtypni butonin On/Off  për pak sekonda për të çaktivizuar pajisjen.

11.13 Funkzioni aktiv në pritje

Funkzioni i gatishmërisë çaktivizon automatikisht pajisjen për të ulur konsumimin e energjisë kur:

- Nuk e përdorni pajisjen për 5 minuta kur nuk ka program në punë.

Shtypni butonin On/Off  për të riaktivizuar pajisjen.

- 5 minuta pas përfundimit të programit të larjes.

Shtypni On/Off  butonin për të riaktivizuar pajisjen.

Ekрани tregon përfundimin e programit të fundit.

Rrotullojeni çelësin e programeve për të vendosur një cikël të ri.

Nëse çelësi rrotullohet në pozicionin "Reset" (Rivendosja) , pajisja fiket automatikisht pas 30 sekondash.



Nëse vendosni një program ose opsion që përfundon me ujë në kazan, funksioni i gatishmërisë **nuk çaktivizon** pajisjen për t'ju kujtuar të shkarkoni ujin.

12. UDHËZIME DHE KËSHILLA



PARALAJMËRIM!

Referojuni kapitujve për sigurinë.

12.1 Ngarkesa e rrobave

- Ndajini rrobat në: të bardha, me ngjyra, sintetike, delikate dhe të lehta.
- Zbatoni udhëzimet e larjes në etiketat e kujdesit të rrobat.
- Mos lani së bashku rrobat e bardha dhe ato me ngjyrë.
- Disa rroba me ngjyra mund të zbehin gjatë larjes së parë. Rekomandojmë që t'i lani ato veçmas dy-tri herët e para.
- Kthejini së prapthi rrobat me disa shtresa, të leshat dhe veshjet me stampa.
- Trajtoni paraprakisht njollat e vështira.
- Lajini njollat e vështira me detergjent të veçantë.
- Bëni kujdes me perdet. Hiqini kapëset e tyre dhe futini perdet në një qese për larje apo këllëf jastëku.
- Një ngarkesë shumë e vogël mund të shkaktojë probleme balancimi gjatë fazës së centrifugimit duke çuar në dridhje të tepërta. Nëse ndodh kjo:

- a. ndërprisni programin dhe hapni derën (referojuni kapitullit "Përdorimi i përditshëm");
 - b. rishpërndajeni me dorë ngarkesën në mënyrë që rrobat të shpërndahen njëtrajtësisht nëpër kazan;
 - c. shtypni butonin Start / Pause. Faza e centrifugimit vazhdon.
- Kopsitni këllëfët e jastëkéve, mbyllni zinxhirët, tokëzat dhe sustat. Lidhni rripat, kordonët, lidhëset e këpucëve, fjongot dhe çdo element tjetër të lirshëm.
 - Mos lani rroba pa tegela ose me prerje. Përdorni një trastë larjeje për të larë rroba të vogla dhe/ose delikate (p.sh. sytjena me tela, rripa, streçe, lidhëse këpucësh, fjongo etj.).

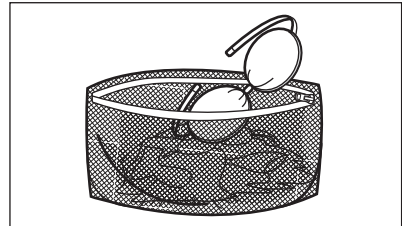

- Zbrazni xhepat dhe shpalosni rrobat.

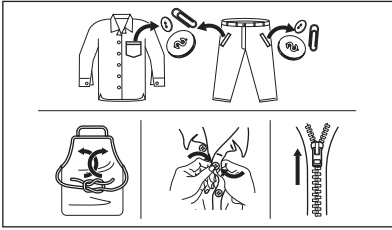

12.2 Njollat e vështira

Për disa njolla, nuk mjafton uji dhe detergjenti.

Rekomandojmë që këto njolla t'i trajtoni përpara se të vendosni rrobat në pajisje.

Për këtë ka heqës të veçantë njollash. Përdorni heqës të veçantë njollash që i përshtaten llojit të njollës dhe pëlhurës.

Mos spërkatni heqës njollash mbi rrobat pranë pajisjes sepse është gërryes për pjesët plastike.



12.3 Lloji dhe sasia e detergjentit

Zgjedhja e detergjentit dhe përdorimi i sasive të duhura jo vetëm që ndikon te performanca në larje, por ndihmon gjithashtu edhe në shmangien e mbetjeve dhe mbrojtjen e mjedisit:

- Përdorni vetëm detergjente dhe trajtime të tjera të prodhuara posaçërisht për lavatriçe. Së pari, ndiqni këto rregulla të përgjithshme:
 - detergjentë pluhur (gjithashtu tableta dhe detergjentë me doza të vetme) për të gjitha llojet e pëlhurës, me përjashtim të delikateve. Preferohen detergjente pluhur që përbajnë zbardhues për higjienizimin e të bardhave dhe rrobave të palara,
 - detergjentet lëngje (gjithashtu detergjentë me doza të vetme),

mundësisht për programe me temperatura të ulta të larjes (60 °C maksimumi) për të gjitha llojet e pëlhurave ose të posaçme vetëm për të leshtat.

- Zgjedhja dhe sasia e detergjentit varen nga: lloji i tekstitil (delikate, të leshta, pambuk etj.), ngjyra e rrobave, madhësia e ngarkesës, niveli i ndotjes, temperatura e larjes dhe fortësia e ujit të përdorur.
- Ndiqni udhëzimet që gjeni tek ambalazhi i detergjenteve ose trajtimeve të tjera pa tejkaluar nivelin e treguar maksimal (**MAX**).
- Mos përzieni lloje të ndryshme detergjentësh.
- Përdorni më pak detergjent, nëse:
 - po lani një sasi të vogël rrobash,
 - rrobat nuk janë shumë të ndotura,
 - formohet shumë shkumë gjatë larjes.

Detergjenti i pamjaftueshëm mund të shkaktojë:

- rezultate të pakënaqshme larjeje,
- ngarkesa e larjes bëhet gri,
- rroba me yndyrë,
- myk në pajisje.

Detergjenti i tepërt mund të shkaktojë:

- prodhim të tepërt shkume,
- efekt larjeje të reduktuar,
- shpëlarje të pamjaftueshme,
- ndikim më të madh në mjedis.

12.4 Këshilla për kursim

Për të kursyer ujë, energji dhe detergjent, rekomandojmë që të ndiqni këto këshilla:

- **Rrobat me ndotje normale** mund të lahen **pa larje paraprake** në mënyrë që të kurseni detergjent, ujë dhe kohë.
- Mbushja e pajisjes deri në **kapacitetin maksimal që tregohet për secilin prej programeve ndihmon në reduktimin e konsumit të energjisë dhe ujit**.
- Me paratrajtimin e duhur, njollat dhe ndotja e kufizuar mund të hiqen; rrobat në vijim mund të lahen në temperaturë më të ulët.
- Nëse keni një tharës me centrifugë, sugjerohet të përdorni **shpejtësinë maksimale të mundshme të centrifugimit** për programin e zgjedhur të larjes në mënyrë që të kurseni energji gjatë tharjes.

- Preferohet të përdorni cikle të shkurtra në temperatura më të ulëta.

12.5 Fortësia e ujit

Nëse uji në zonën tuaj është i fortë ose mesatarisht i fortë, rekomandojmë që të përdorni një zbutës uji për makinat e larjes.

Në zonat ku uji është i butë nuk është e nevojshme të përdorni zbutës uji.

Kontakttoni me autoritetet lokale të ujësjellësit për të mësuar fortësinë e ujit.

Përdorni sasinë e duhur të zbutësit të ujit. Zbatoni udhëzimet që gjeni tek ambalazhi i produktit.

13. KUJDESI DHE PASTRIMI

PARALAJMËRIM!

Referojuni kapitujve për sigurinë.

13.1 Programi i pastrimit periodik

Pastrimi periodik ndihmon në zgjatjen e jetëgjatësisë së pajisjes.

Pas çdo cikli, mbajeni derën dhe folenë e detergjentit paksa të hapur që të ketë qarkullim të ajrit dhe që të thani lagështirën brenda pajisjes: kjo do të parandalojë mykun dhe aromat e këqija.

Nëse pajisja nuk do të përdoret për një kohë të gjatë: mbyllni rubinetin e ujit dhe shkëputni pajisjen nga rrjeti elektrik.

Programi tregues i pastrimit periodik:

Heqja e çmërsit	Dy herë në vit
Larja e mirëmbajtjes	Një herë në muaj
Pastrimi i guarnicionit të derës	Çdo dy muaj
Pastrimi i kazanit	Çdo dy muaj
Pastrimi i folesë së detergjentit	Çdo dy muaj
Pastrimi i filtrit të pompës së shkarkimit	Dy herë në vit
Pastrimi i tubit të hyrjes së ujit dhe filtrit të valvulës	Dy herë në vit

Paragrafët e mëposhtëm shpjegojnë se si duhet ta pastroni secilën pjesë.

13.2 Heqja e objekteve të huaja



Sigurohuni që xhepat të jenë bosh dhe të gjitha elementet e lira të jenë lidhur përpara se të vini në punë ciklin. Referohuni tek "Ngarkesa e rrobave" te "Udhëzime dhe këshilla".

Hiqni çdo objekt të huaj (si p.sh. kapëse metalike, kopsa, monedha etj.) që mund të gjeni në guarnicionin e derës, filtra dhe kazan. Referohuni tek paragrafët "Guarnicioni i derës me filtër me buzë të dyfishtë", "Pastrimi i kazanit", "Pastrimi i pompës së shkarkimit" dhe "Pastrimi i tubit të hyrjes së ujit dhe filtrit të valvulës". Nëse është e nevojshme, kontaktoni me Qendrën e Autorizuar të Shërbimit.

13.3 Pastrimi i jashtëm

Pastrojeni pajisjen vetëm me ujë të ngrohtë dhe sapun të butë. Thajini plotësisht të gjitha sipërfaqet.

Mos përdorni shtupa kruajtëse ose materiale të tjera gërvishtëse.

KUJDESI!

Mos përdorni alkool, tretës boje ose produkte kimike.

KUJDESI!

Mos pastroni sipërfaqet metalike me detergjent me bazë klori.

13.4 Heqja e çmërsit



Nëse uji në zonën tuaj është i fortë ose mesatarisht i fortë, rekomandojmë që të përdorni një zbutës për makinat larëse.

Kontrollojeni kazanin rregullisht për të kontrolluar për çmërs.

Detergjentet standarde përmbajnë agjentë për zbutjen e ujit, por rekomandojmë që herë pas here të vini në punë një cikël me kazan bosh dhe një produkt kundër çmërsit.



Zbatoni gjithmonë udhëzimet që gjeni tek ambalazhi i produktit.

13.5 Larja e mirëmbajtjes

Përdorimi i përsëritur dhe i zgjatur i programeve të shkurtra dhe me temperaturë të ulët mund të shkaktojë depozitime të detergjenteve, mbetje pushi, rritje të baktereve dhe formim të një cipe biologjike brenda kazanit. Kjo mund të krijojë aroma të këqija dhe myk.

Për të eliminuar depozitimet dhe për të higjienizuar pjesën e brendshme të pajisjes, aplikoni një larje mirëmbajtjeje të paktën një herë në muaj:

1. Nxirri të gjitha rrobat nga kazani.
2. Vini në punë një program për të pambukta në temperaturën më të lartë me kazan të zbratur dhe me një sasi të vogël detergjenti pluhur, ose nëse disponohet, vini në punë programin Machine Clean.

13.6 Guarnicioni i derës

Kjo pajisje është projektuar me **sistem shkarkues me vetëpastrim**, që i lejon fibrat e lehta të pushit që bien nga rrobat të shkarkohen jashtë bashkë me ujin. Inspektori vazhdimisht izolimin. Monedhat, kopsat, objektet e tjera të vogla mund të mblidhen në përfundim të ciklit.

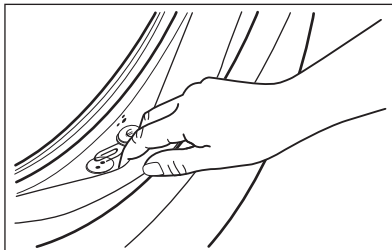

Pastrojeni kur nevojitet, duke përdorur agjent pastrues me krem amoniaku pa gërvishtur sipërfaqen e izolimit.



Zbatoni gjithmonë udhëzimet që gjeni tek ambalazhi i produktit.

13.7 Pastrimi i kazanit

Kontrollojeni kazanin rregullisht për të parandaluar depozitimet e padëshiruara.

Në kazan mund të formohen grumbullime ndryshku si pasojë e ndryshkjes së trupave të huaj nga larja apo nga uji i rubinetit që përmban hekur

Pastroni kazanin me produkte të posaçme për inoks.



Zbatoni gjithmonë udhëzimet që gjeni tek ambalazhi i produktit.
Mos e pastroni kazanin me produkte acide për heqjen e çmërsit, produkte gërryese që përmbajnë klor ose hekur apo me lesh teli.

Për pastrim të plotë:

1. Pastroni kazanin me produkte të posaçme për inoks.



Zbatoni gjithmonë udhëzimet që gjeni tek ambalazhi i produktit.

2. Nxirri të gjitha rrobat nga kazani.
3. Vini në punë një program të shkurtër për të pambukta në temperaturë të lartë me kazan të zbratur dhe me një sasi të vogël detergjenti pluhur, ose nëse disponohet, vini në punë programin Machine Clean. Nëse pajisja juaj mund të lidhet me Wi-Fi,

programi special Machine Clean mund të shkarkohet gjithashtu përmes Aplikacionit.

4. Shtoni manualisht një sasi të vogël detergjenti pluhur ose një produkt specifik në kazanin bosh, për të shpëlarë mbetjet që mund të mbeten.



Ndonjëherë, në përfundim të një cikli ekrani mund të shfaqë ikonën . Ky është rekomandim për të kryer një "pastrim të kazanit". Pasi të jetë kryer pastrimi i kazanit, ikona zhduket.

13.8 Pastrimi i folesë së detergjentit

Për të parandaluar depozitimet e mundshme të detergjentit të thatër, zbutësit të rrobave të mpiksur, formimin e mykut në sirtarin e detergjentit, herë pas here kryeni procedurën e mëposhtme të pastrimit:

1. Hapeni kutinë e detergjentit. Shtypni kapësen poshtë siç tregohet në figurë dhe tërhiqeni.

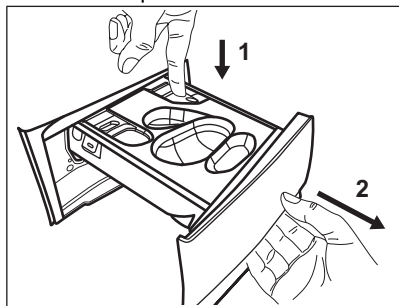

2. Hiqni sirtarin e detergjentit të lëngshëm, nëse është futur.

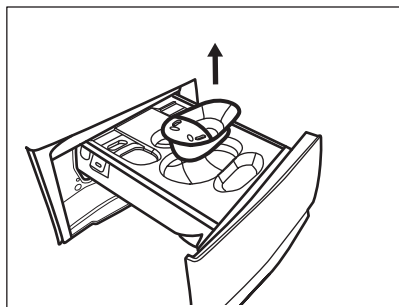

3. Ngrini kapakun e sipërm të ndarjeve për ta hequr atë.

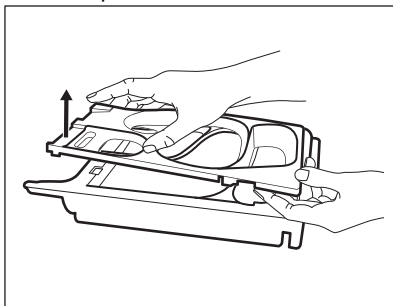

4. Lajeni sirtarin e detergjentit dhe çdo pjesë të tij me ujë të rrjedhshëm.

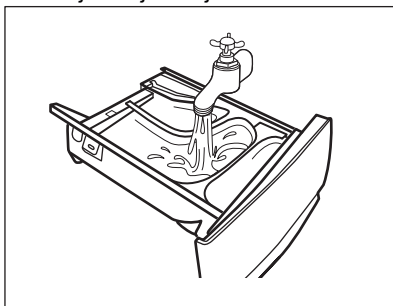

5. Sigurohuni që të gjitha mbetjet e detergjentit të hiqen nga pjesa e sipërme dhe e poshtme e folesë. Përdorni një furçë të vogël për të pastruar folenë.

KUJDES!

Mos përdorni furça dhe sfungjerë të mprehtë ose metalikë.

Sigurohuni që të gjitha mbetjet e detergjentit të hiqen nga pjesa e sipërme dhe e poshtme e folesë. Përdorni një furçë të vogël për të pastruar folenë.

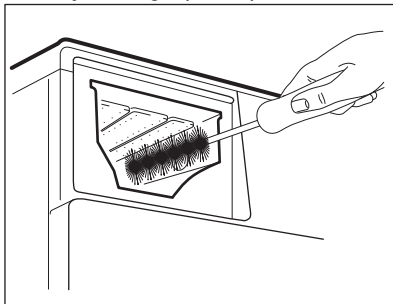

6. Kthejeni sirtarin kokëposhtë dhe hapni mbulesën e poshtme siç tregohet në fotografi: fillimisht tërhiqni pjesët anësore për jashtë dhe pastaj hiqni mbulesën e poshtme.

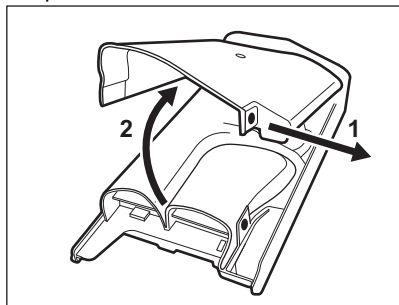

7. Sigurohuni që të keni hequr të gjitha mbetjet e detergjentit nga kanali. Përdorni vetëm pëlhura të buta të njoma.
8. Vendoseni kapakun e poshtëm sërish në vend duke e bashkërenditur me vrimat në grepat e sirtarit siç tregohet në figurë. Mbylleni derisa të dëgjoni një “kërcitje”.

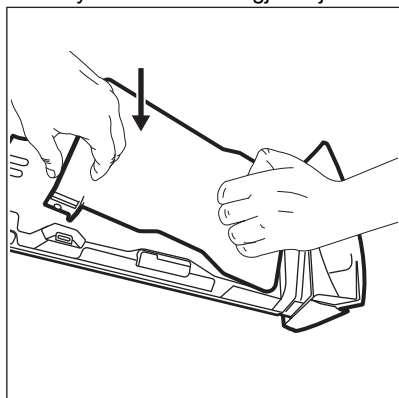

⚠ KUJDES!

Shtypni kapakun e poshtëm siç tregohet në figurë. Sigurohuni që të jetë i mbyllur mirë.

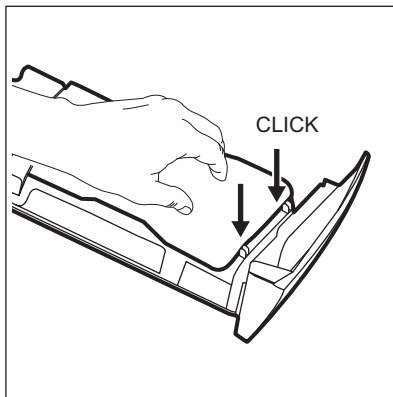

9. Rimontojeni sirtarin si vijon:
- Vendosni kapakun e poshtëm dhe shtypni derisa të dëgjohet një “kërcitje”.
 - Vendosni kapakun e poshtëm dhe shtypni derisa të dëgjohet një “kërcitje”.
 - Futni kutinë për detergjentin e lëngshëm nëse është e nevojshme.
10. Futni sirtarin e detergjentit në udhëzuesit e tij dhe mbylleni. Vini në punë një program shpëlarjeje pa prroba në kazan.

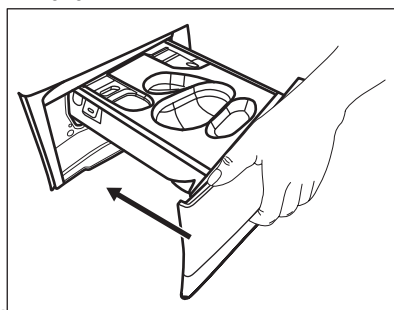

13.9 Pastrimi i pompës së shkarkimit

⚠ PARALAJMËRIM!

Hiqni spinën e pajisjes nga rrjeti elektrik.



Kontrolloni rregullisht filtrin e pompës së shkarkimit dhe sigurohuni që të jetë i pastër.

Pastrojeni pompën e shkarkimit nëse:

- Pajisja nuk e shkarkon ujin.
- Kazani nuk rrotullohet.
- Pajisja bën një zhurmë të pazakotë për shkak të bllokimit të pompës së shkarkimit.
- Në ekran shfaqet kodi i alarmit **E20**.

⚠ PARALAJMËRIM!

- Mos e hiqni filtrin gjatë kohës që pajisja është në punë.
- Mos e pastroni pompën nëse uji në pajisje është i nxehtë. Prisni derisa uji të ftohet

Vazhdoni si më poshtë për të pastruar pompën:

1. Hapni kapakun e pompës.

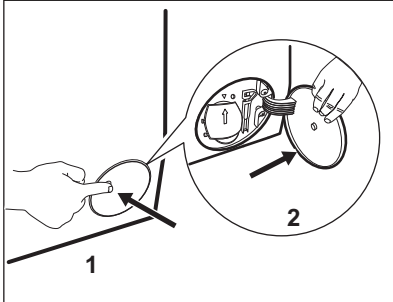

2. Vendosni një enë të përshtatshme poshtë pompës së shkarkimit për të mbledhur ujin që del prej aty.
3. Hapeni grykën nga poshtë. Mbani gjithmonë një leckë pranë për të fshirë çdo rrjedhje uji gjatë heqjes së filtrit.

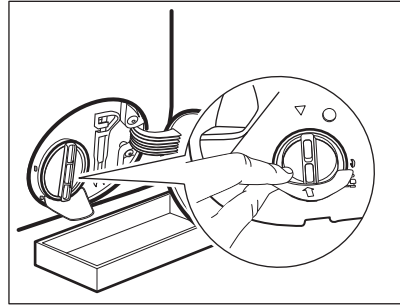

4. Rrotullojeni filtrin 180 gradë në drejtim të kundërt të akrepave të orës për ta hapur, pa e hequr. Lëreni ujin të dalë.

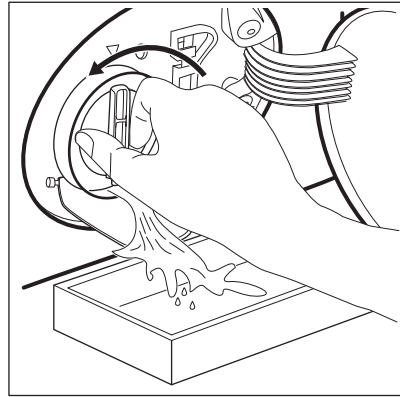

5. Kur ena të jetë mbushur plot me ujë, kthejeni filtrin në vend dhe boshatiseni enën.
6. Përsëritni hapat 4 dhe 5 derisa uji të ndalojë daljen.
7. Rrotullojeni filtrin në drejtim të kundërt të akrepave të orës për ta çmontuar.

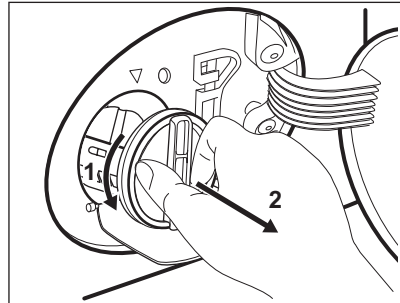

8. Nëse është e nevojshme, hiqni pushin dhe objektet nga foleja e filtrit.

9. Sigurohuni që helika e pompës të mund të rrotullohet. Nëse nuk rrotullohet, kontaktin qendrën e autorizuar të shërbimit.

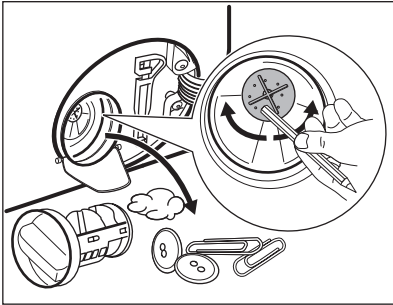

10. Pastroni filtrin poshtë rubinetit të ujit.

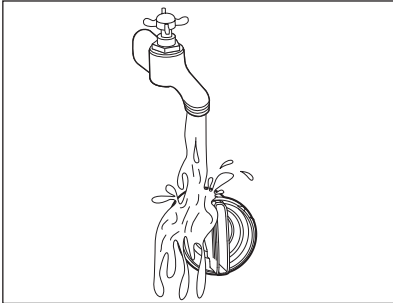

11. Vendoseni sërish filtrin në udhëzuesit e veçantë duke e rrotulluar në drejtim të akrepave të orës. Sigurohuni që filtri të jetë shtrënguar mirë për të shmangur rrjedhjet.

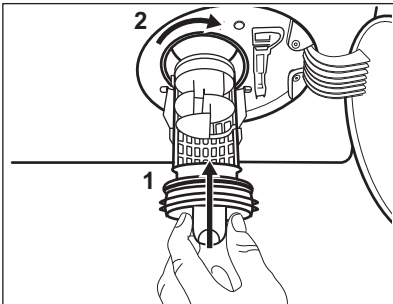

12. Mbyll kapakun e pompës.

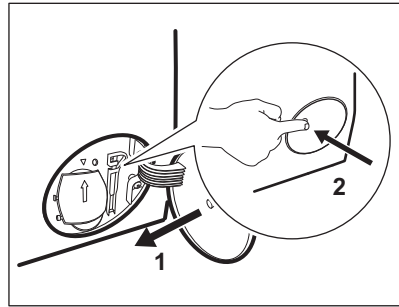

Kur e shkarkoni ujin me procedurën e shkarkimit të emergjencës, ju duhet ta aktivizoni përsëri sistemin e shkarkimit:

- a. Hidhni 2 litra ujë në ndarjen e larjes kryesore të shpërndarësit të detergjentit.
- b. Nisni programin për të derdhur ujin.

13.10 Pastrimi i zorrës së futjes së ujit dhe filtrit të valvulës

Rekomandohet që të pastroni të dy filtrat e zorrës së hyrjes së ujit dhe të valvulës herë pas here për të hequr depozitimet që grumbullohen me kalimin e kohës:

1. Hiqni zorrën e hyrjes nga rubineti dhe pastroni filtrin.

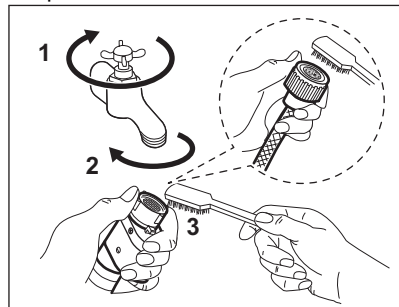

2. Hiqni zorrën e hyrjes nga pajisja duke liruuar dadon e fashetës.

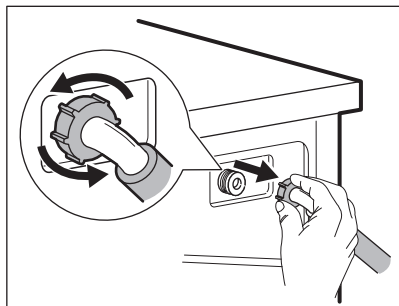

3. Pastroni filtrin e valvulës në pjesën e pasme të pajisjes me furçë.

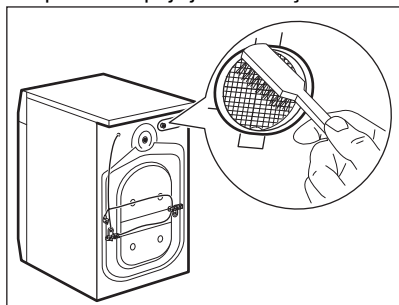

4. Kur e lidhni zorrën me pjesën e pasme të pajisjes, rrotullojeni në të majtë ose të djathtë (jo në pozicion vertikal) në varësi të pozicionit të rubinetit të ujit.

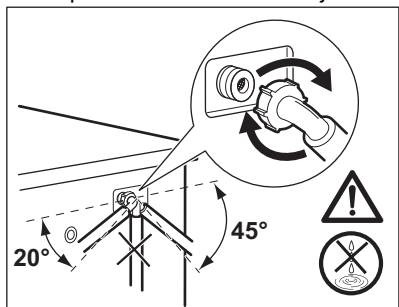

13.11 Shkarkimi i emergjencës

Nëse pajisja nuk mund ta shkarkojë ujin, kryeni të njëjtën procedurë që përshkruhet në paragrafin "Pastrimi i pompës së shkarkimit". Nëse është e nevojshme, pastroni pompën.

Kur e shkarkoni ujin me procedurën e shkarkimit të emergjencës, ju duhet ta aktivizoni përsëri sistemin e shkarkimit:

1. Hidhni 2 litra ujë në folenë e larjes kryesore të folesë së detergjentit.
2. Nisni programin për të shkarkuar ujin.

13.12 Masat paraprake të parandalimit të brymës

Nëse pajisja është e instaluar në një zonë ku temperatura mund të arrijë vlera rreth 0° C ose të bjerë më poshtë, hiqni ujin e mbetur nga zorra e hyrjes së ujit dhe pompa e shkarkimit.

1. Hiqni spinën nga priza elektrike.
2. Mbyllni rubinetin e ujit.
3. Vendosni dy skajet e zorrës së hyrjes së ujit në një enë dhe lëreni ujin të rrjedhë nga zorra.
4. Zbrazni pompën e shkarkimit. Referojuni procedurës së shkarkimit të emergjencës.
5. Kur pompa e shkarkimit të jetë e zbrazur, vendosni përsëri zorrën e hyrjes së ujit.

⚠ PARALAJMËRIM!

Sigurohuni që temperatura të jetë më e lartë se 0 °C përpara se ta përdorni sërish pajisjen.

Prodhuesi nuk mban përgjegjësi për dëme të shkaktuara nga temperaturat e ulëta.

14. ZGJIDHJA E PROBLEMEVE

⚠ PARALAJMËRIM!

Referojuni kapitujve për sigurinë.

14.1 Kodet e alarmeve dhe defektet e mundshme

Pajisja nuk fillon ose ndalon gjatë punës. Së pari, përpiquni të gjeni një zgjidhje për problemin (shikoni tabelat).

PARALAJMËRIM!

Çaktivizojeni pajisjen përpara se të kryeni ndonjë kontroll.

Me disa probleme, ekrani tregon kodin e alarmit dhe butoni Start / Pause  mund të pulsojë në mënyrë të vazhdueshme:



Nëse pajisja është e mbingarkuar, hiqni disa artikuj nga kazani dhe/ose mbani shtypur derën ndërsa prekni butonin Start / Pause derisa treguesi  të ndalojë së pulsuarit (shikoni figurën më poshtë).

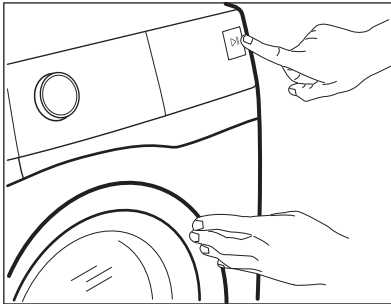

Problemi	Zgjidhja e mundshme
E 10 Pajisja nuk mbushet siç duhet me ujë.	<ul style="list-style-type: none">• Sigurohuni që rubineti i ujit të jetë i hapur.• Sigurohuni që presioni i furnizimit me ujë të mos jetë shumë i ulët. Për këtë informacion, kontaktoni autoritetin tuaj lokal të ujit.• Sigurohuni që rubineti i ujit të mos jetë bllokuar.• Sigurohuni që tubi i furnizimit të mos ketë përdredhje, dëmtime apo përtërhyerje.• Sigurohuni që lidhja e tubit të furnizimit me ujë është e saktë.• Sigurohuni që filtri i tubit të furnizimit dhe filtri i valvulës të mos jenë të bllokuar. Shikoni 'Kujdesi dhe pastrimi'.
E 20 Pajisja nuk e shkarkon ujin.	<ul style="list-style-type: none">• Sigurohuni që tapa e lavamanit të mos jetë e bllokuar.• Sigurohuni që tubi i shkarkimit të mos ketë përdredhje ose përtërhyerje.• Sigurohuni që filtri i shkarkimit të mos jetë i bllokuar. Pastroni filtrin, nëse është e nevojshme. Shikoni "Kujdesi dhe pastrimi".• Sigurohuni që lidhja e tubit të shkarkimit të ujit të jetë e saktë.• Cilësoni programin e shkarkimit nëse cilësoni një program pa fazën e shkarkimit.• Cilësoni programin e shkarkimit nëse cilësoni një opsion që përfundon me ujë në kazan.

E40

Dera e pajisjes është e hapur ose nuk është e mbyllur mirë.

- Sigurohuni që dera të jetë e mbyllur mirë.

E91

Avari e brendshme. Nuk ka komunikim ndërmjet elementeve elektronike të pajisjes.

- Programi nuk ka përfunduar siç duhet ose pajisja ka ndaluar shumë herët. Fikeni dhe rindizeni pajisjen.
- Nëse shfaqet sërish kodi i alarmit, kontaktoni Qendrën e Autorizuar të Shërbimit.

Nëse ekrani shfaq kode të tjera alarmi, çaktivizoni dhe aktivizoni pajisjen. Nëse problemi vazhdon, kontaktoni me Qendrën e Autorizuar të Shërbimit. Në rast të një problemi tjetër me pajisjen, kontrolloni tabelën e mëposhtme për zgjidhje të mundshme.

Problemi	Zgjidhja e problemit
Programi nuk fillon.	<ul style="list-style-type: none">• Sigurohuni që spina kryesore të jetë e lidhur me prizën e rrejt.• Sigurohuni që dera e pajisjes të jetë mbyllur mirë.• Sigurohuni që të mos keni siguresa të dëmtuara në kutinë e siguresave.• Sigurohuni që Start / Pause  të jetë prekur.• Nëse është vendosur fillim me vonesë, anuloni cilësimin ose prisni sa të përfundojë numërimi mbrapsht.• Çaktivizoni funksionin e bllokimit për fëmijët nëse është i ndezur.• Kontrolloni pozicionin e çelësit në programin e përzgjedhur.
Pajisja mbushet me ujë dhe e shkarkon atë menjëherë.	<ul style="list-style-type: none">• Sigurohuni që tubi i shkarkimit të jetë në pozicionin e duhur. Tubi mund të jetë pozicionuar shumë poshtë. Shikoni "Udhëzime instalimi".
Faza e centrifugimit nuk funksionon ose cikli i larjes zgjat më shumë se zakonisht.	<ul style="list-style-type: none">• Vendosni programin e centrifugës.• Sigurohuni që filtri i shkarkimit të mos jetë i bllokuar. Pastroni filtrin, nëse është e nevojshme. Shikoni "Kujdesi dhe pastrimi".• Rregulloni manualisht artikujt në kazan dhe filloni përsëri fazën e centrifugës. Ky problem mund të shkaktohet nga problemet e ekuilibrit.
Ka ujë në dyshe.	<ul style="list-style-type: none">• Sigurohuni që bashkimet e tubave të ujit të jenë të shtrënguar dhe të mos ketë rrjedhje uji.• Sigurohuni që tubi i furnizimit me ujë dhe tubi i shkarkimit të mos kenë dëmtime.• Sigurohuni që të përdorni detergjentin dhe sasinë e duhur të tij.
Nuk mund të hapni derën e pajisjes.	<ul style="list-style-type: none">• Sigurohuni që të mos jetë zgjedhur një program larjeje që përfundon me ujë në kazan.• Sigurohuni që programi i larjes të ketë mbaruar.• Vendosni programin e shkarkimit ose të centrifugimit nëse ka ende ujë në kazan.• Sigurohuni që pajisja furnizohet me energji.• Ky problem mund të shkaktohet nga një avari e pajisjes. Kontaktoni Qendrën e Autorizuar të Shërbimit. Nëse ju duhet të hapni derën, ju lutemi lexoni me kujdes "Hapja e derës në rast emergjence".

Problemi	Zgjidhja e problemit
Pajisja bën një zhurmë të pazakontë dhe dridhet.	<ul style="list-style-type: none"> • Sigurohuni që niveli i pajisjes të jetë i saktë. Shihoni "Udhëzime instalimi". • Sigurohuni që butonat e paketimit dhe/ ose të kalimit të jenë hequr. Shikoni "Udhëzime instalimi". • Shtoni më shumë rroba në kazan. Ngarkesa mund të jetë shumë e vogël.
Kohëzgjatja e programit rritet ose ulet gjatë punës së programit.	<ul style="list-style-type: none"> • SensiCare System është në gjendje të përshtatë kohëzgjatjen e programit sipas llojit dhe sasisë së rrobave. Referojuni paragrafit "Dallimi i ngarkesës me SensiCare System" në kapitullin "Përdorimi i përditshëm".
Rezultatet e larjes nuk janë të kënaqshme.	<ul style="list-style-type: none"> • Rrisni sasinë e detergjentit ose përdorni një detergjent tjetër. • Përdorni produkte speciale për të hequr njollat e forta përpara se të lani rrobat. • Sigurohuni që të cilësoni temperaturën e saktë. • Ulni ngarkesën e rrobave.
Ka shumë shkurëm në kazan gjatë ciklit të larjes.	<ul style="list-style-type: none"> • Pakëson sasinë e detergjentit ose numrin e tabletave ose detergjentëve me dozë të vetme.
Pas ciklit të larjes, ka ende mbetje detergjenti në sirtarin e detergjentit.	<ul style="list-style-type: none"> • Sigurohuni që ta përdorni rutinë e detergjentit sipas udhëzimeve që jepen në këtë manual përdorimi. • Sigurohuni të përdorni tableta të reja ose detergjentë me dozë të vetme. Ruajini në kuti dhe mbylleni pas përdorimit, sipas rekomandimeve të prodhuesit. Ekspozimi direkt ndaj mjedisit mund të modifikojë karakteristikën dhe sjellen e tyre në Pods® ndarje, sidomos në kombinim me disa opsione (p.sh. Delay Start).

Pas kontrollit, aktivizoni pajisjen. Programi vazhdon nga pika e ndërprerjes. Nëse problemi ndodh përsëri, kontaktoni Qendrën e Autorizuar të Shërbimit. Të dhënat e nevojshme për qendrën e shërbimit ndodhen në pllakën e specifikimeve.

14.2 Hapja emergjente e derës

Në rast të shkëputjes së energjisë ose defekteve në funksionim, dera e pajisjes mbetet e kyçur. Programi i larjes vazhdon kur të rikthehet energjia. Nëse në rast defekti dera mbetet e kyçur, mund ta hapni atë duke përdorur funksionin e shkyçjes së emergjencës.

Përpara hapjes së derës:

KUJDES!

Ka rrezik djegieje! Sigurohuni që temperatura e ujit nuk është tepër e lartë dhe rrobat të mos jenë të nxehta. Nëse nevojitet, prisni derisa të ftohen.

KUJDES!

Rrezik plagosjeje! Sigurohuni që kazani të mos rrotullohet. Nëse nevojitet, prisni derisa kazani të ndalojë së rrotulluari.



Sigurohuni që niveli i ujit brenda në kazan të mos jetë shumë i lartë. Nëse nevojitet, kryeni zbrazjen e emergjencës (referojuni "Zbrazja e emergjencës" në kapitullin "Kujdesi dhe pastrimi").

Për të hapur derën, veproni si më poshtë:

1. Shtypni butonin On/Off  për të fikur pajisjen.
2. Hiqni spinën e pajisjes nga rrjeti elektrik.

3. Hapni kapakun e filtrit.
4. Tërhiqni një herë poshtë këmbëzën e zhbllokimit të emergjencës. Tërhiqeni një herë poshtë sërish, mbajeni të tendosur dhe, ndërkohë, hapni derën e pajisjes.

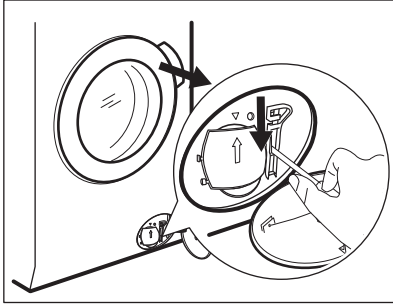

5. Nxirrni rrobat dhe më pas mbyllni derën e pajisjes.
6. Mbyllni kapakun e filtrit.

15. VLERAT E KONSUMIT

15.1 Koment



Kodi QR në etiketën e energjisë të dhënë me pajisjen jep një lidhje interneti tek informacioni që lidhet me performancën e pajisjes në databazën e EU EPREL. Ruajeni etiketën e energjisë për referencë së bashku me manualin e përdorimit dhe të gjitha dokumentet e tjera që ofrohen me këtë pajisje.

Të njëjtin informacion mund ta gjeni gjithashtu në EPREL duke përdorur lidhjen <https://eprel.ec.europa.eu>, emrin e modelit dhe numrin e produktit që gjeni në pllakëzën e specifikimeve të pajisjes. Shikoni kapitullin “Përshkrim i produktit” për pozicionin e pllakëzës së specifikimeve.



Vlerat dhe kohëzgjatja e programit mund të variojnë në varësi të kushteve të ndryshme (p.sh. temperatura e dhomës, temperatura e ujit dhe presioni, madhësia e ngarkesës dhe lloji i rrobave, tensioni i furnizimit) dhe gjithashtu nëse ndryshoni cilësimin e parazgjedhur të një programi.

15.2 Sipas Rregullores së Komisionit të BE-së 2019/2023

Programi Eco 40-60	kg	kWh	Litra	hh:mm	%	°C	rpm ¹⁾
Ngarkesë e plotë	9.0	0.820	55.0	03:40	53.00	35.0	1351
Gjysmë ngarkese	4.5	0.540	45.0	02:35	53.00	33.0	1351

Programi Eco 40-60	kg	kWh	Litra	hh:mm	%	°C	rpm ¹⁾
Çerek ngarkese	2.5	0.185	38.0	02:30	54.00	23.0	1351

1) Shpejtësia maksimale e centrifugimit.

Konsumi i energjisë në regjime të ndryshme

Fikur (W)	Në gatishmëri (W)	Shtyrja e programit (W)
0.50	0.50	4.00

Koha deri në fikje/Regjimi në pritje është maksimumi 15 minuta.

15.3 Programet e zakonshme

Programet	kg	kWh	Litra	hh:mm	%	°C	rpm
Cottons ¹⁾ 90°C	9.0	2.700	90.0	04:05	52.00	85.0	1400
Cottons 60°C	9.0	1.600	85.0	03:50	52.00	55.0	1400
Cottons ²⁾ 20°C	9.0	0.350	85.0	03:00	52.00	20.0	1400
Synthetics 40°C	4.0	0.800	55.0	02:15	35.00	40.0	1200
Delicates ³⁾ 30°C	2.0	0.400	60.0	01:05	35.00	30.0	1200
Wool 30°C	1.5	0.300	65.0	01:05	30.00	30.0	1200

1) E përshtatshme vetëm për larjen e tekstileve me ndotje të madhe.

2) I përshtatshëm për të larë rroba të pambukta, sintetike dhe të përziera me pak ndotje.

3) Gjithashtu vepron si cikël i larjes së shpejtë për rrobat e ndotura pak.

16. UDHËZUES I SHPEJTË

16.1 Përdorimi i përditshëm

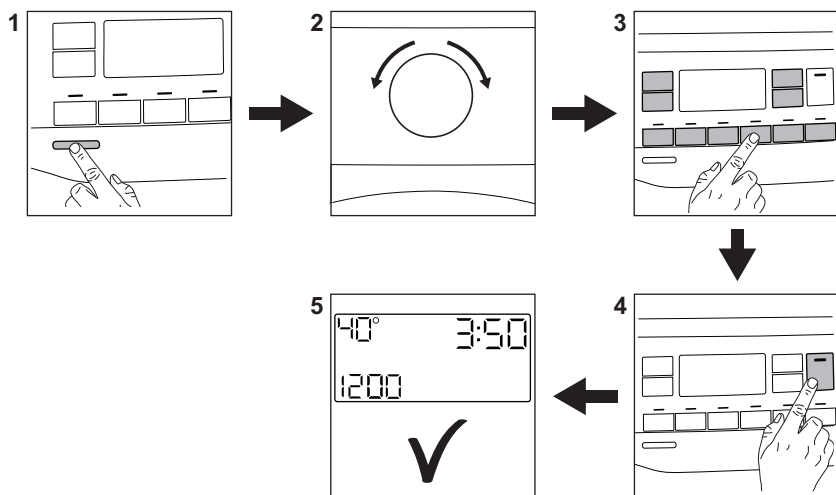



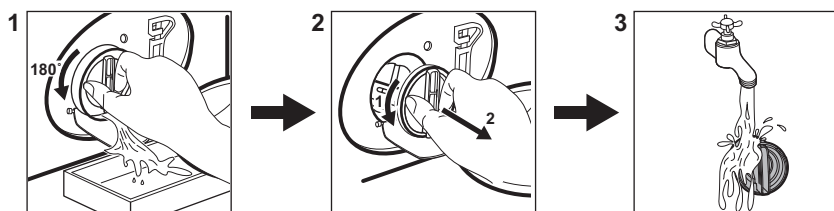

- Futni spinën në prizë.
- Hapni rubinetin e ujit.
- Shtypni butonin **On/Off** ① për të ndezur pajisjen në (1).
- Rrotulloni çelësin e programeve për të vendosur programin e dëshiruar (2).
- Vendosni opsionet e dëshiruara përmes butonave korrespondues me prekje (3).
- Vendosni artikujt në kazan, një nga një, pa tejkaluar peshën maksimale të sugjeruar. Mbyllni derën dhe sigurohuni që të mos mbeten rroba ndërmjet guarnicionit dhe derës.
- Derdhni detergjentin dhe çdo trajtim tjetër në ndarjen përkatëse të folesë së detergjentit. Nëse përdorni tableta, aktivizoni opsionin Pods®
- Për të nisur programin, prekni butonin **Start / Pause** ▶|| (4).
- Pajisja ndizet.
- Në përfundim të programit, hiqni rrobat.
- Shtypni butonin **On/Off** ① për të fikur pajisjen.

16.2 Pastrimi i filtrit të pompës së shkarkimit



Pastrojeni filtrin rregullisht dhe, veçanërisht, nëse shfaqet kodi **E20** në ekran.

16.3 Programet

Programet	Ngarkesa	Përshkrimi i produktit
QuickCare 69min	5.0 kg	Artikuj të pambuktë dhe sintetikë. Ky program siguron performancë të mirë brenda një kohe të shkurtër.
Cottons	9.0 kg	Të pambukta të bardha dhe me ngjyra. Ideale për ndotje normale dhe të rëndë.
Synthetics	4.0 kg	Artikuj sintetikë ose tekstile të përziera.
Delicates	2.0 kg	Tekstile delikate të tilla si akrilike, viskoze, poliestër.
 Volna/Svila	1.5 kg	Të leshta që lahen me lavatriçe, të leshta që lahen me dorë dhe tekstile delikate.
Rapid 20min	3.0 kg	Artikujt e pambuktë dhe sintetikë me pak ndotje ose të veshura një herë.
 Steam Refresh	1.0 kg	Artikuj të pambuktë dhe sintetikë që duhet t'u hiqen rrudhat.
Spin/Drain	9.0 kg	Për të centrifuguar rrobat dhe për të shkarkuar ujin e kazanit. Të gjitha tekstilet, përveç të leshtave dhe tekstileve delikate.
Rinse	9.0 kg	Të gjitha tekstilet, përveç të leshtave dhe tekstileve shumë delikate. Program për të shpëlarë dhe për të centrifuguar.
Sportswear	4.0 kg	Veshje sportive, fibra sintetike si poliester, përzjerje poliesteri/elastan, poliamid. I përshtatshëm për të hequr djersën dhe ndotjet e trupit nga veshjet teknike sportive.
Duvet	3.0 kg	Mbulesat sintetike apo të mbushura me pupla dhe push, rrobat me astar, jorganët.
 Outdoor	2.0 kg ¹⁾ 1.0 kg ²⁾	Rroba sportive moderne që vishen jashtë.
 Hygiene	9.0 kg	Artikuj të bardhë të pambuktë. Ky program heq më shumë se 99,99% të bakteve dhe viruseve ³⁾ Ai gjithashtu siguron zvogëlimin e duhur të alergjenëve.
Eko 40-60	9.0 kg	Cikli i ulët i energjisë për të pambuktat. Ul temperaturën dhe zgjat kohën për të arritur rezultate të mira larjeje.

1) Programi i larjes.

2) Programi i larjes dhe faza e papërshkueshmërisë nga uji.

3) Të testuara për Staphylococcus aureus, Enterococcus faecium, Candida albicans, Pseudomonas aeruginosa dhe MS2 Bacteriophage në testin e jashtëm të kryer nga Swisstest Testmaterialien AG në 2021 (Raporti i Testit Nr. 202120117).

17. ÇËSHTJE QË LIDHEN ME AMBIENTIN

Ricikloni materialet me simbolin .
Vendoseni ambalazhin te kontejnerët e riciklimit nëse ka. Ndhmoni në mbrojtjen e mjedisit dhe shëndetit të njerëzve dhe në riciklimin e mbetjeve të pajisjeve elektrike dhe

elektronike. Mos hidhni pajisjet e shënuara me simbolin  e mbeturinave shtëpiake. Ktheni produktin në pikën lokale të riciklimit ose kontaktoni me zyrën komunale.





electrolux.com

157082140-A-152024



CE