



---

**SQ** Enëlarëse

---

Udhëzimet për përdorim

# PËRMBAJTJA

1. INFORMACIONI I SIGURISË.....	2
2. UDHËZIMET PËR SIGURINË.....	4
3. PËRSHKRIMI I PRODUKTIT.....	6
4. PANELI I KONTROLLIT.....	7
5. PËRZGJEDHJA E PROGRAMIT.....	8
6. CILËSIMET BAZË.....	10
7. PËRPARA PËRDORIMIT TË PARË.....	15
8. PËRDORIMI I PËRDITSHËM.....	16
9. UDHËZIME DHE KËSHILLA.....	18
10. KUJDESI DHE PASTRIMI.....	20
11. ZGJIDHJA E PROBLEMEVE.....	24
12. INFORMACIONI TEKNIK.....	28
13. ÇËSHTJE QË LIDHEN ME AMBIENTIN.....	29

## NE MENDOJMË PËR JU

Faleminderit për blerjen e një pajisjeje Electrolux. Keni zgjedhur një produkt që sjell me vete dekada eksperience dhe novatorizmi profesional. Origjinal dhe me stil, është projektuar duke ju pasur ju në mendje. Kështu që sa herë që ta përdorni, mund të bazoheni në faktin se do të merrni rezultate optimale çdo herë. Mirë se vini në Electrolux.

**Vizitoni faqen tonë të internetit për:**



Të marrë këshilla mbi përdorimin, broshura, informacion rreth zgjidhjes së problemeve, shërbimit dhe riparimit

**[www.electrolux.com/support](http://www.electrolux.com/support)**



Regjistroni produktin për shërbim më të mirë:

**[www.registerelectrolux.com](http://www.registerelectrolux.com)**



Blini aksesorë, pjesë konsumi dhe pjesë origjinale këmbimi për pajisjen:

**[www.electrolux.com/shop](http://www.electrolux.com/shop)**

## KUJDESI DHE SHËRBIMI NDAJ KLIENTIT

Përdorni gjithmonë pjesë këmbimi origjinale.

Kur kontaktoni Qendrën tonë të Autorizuar të Shërbimit, sigurohuni që të keni në dispozicion të dhënat e mëposhtme: Modeli, PNC, numri serial.

Ky Informacioni mund të gjendet në pllakën e klasifikimit.

⚠ Paralajmërim / Të dhëna rreth sigurisë dhe kujdesit

ℹ Të dhëna të përgjithshme dhe këshilla

🌿 Të dhëna rreth ambientit

Rezervohet mundësia e ndryshimeve.

### 1. ⚠ INFORMACIONI I SIGURISË

Përpara instalimit dhe përdorimit të pajisjes, lexoni me kujdes udhëzimet e ofruara. Prodhuesi nuk është

përgjegjës për lëndimet apo dëmet si rezultat i instalimit apo përdorimit të papërshtatshëm. Gjithmonë mbajini udhëzimet në një vend të sigurt dhe ku mund të arrihen lehtë për t'iu referuar në të ardhmen.

### 1.1 Siguria e fëmijëve dhe personave vulnerabël

- Kjo pajisje mund të përdoret nga fëmijë të moshës 8 vjeç e sipër dhe persona me aftësi të kufizuara fizike, ndijimesh ose mendore ose që nuk kanë eksperiencë dhe njohuri, nëse këta mbahen nën mbikëqyrje ose udhëzohen për përdorimin e sigurt të pajisjes dhe i kuptojnë rreziqet e përdorimit.
- Fëmijët nga 3 deri në 8 vjeç dhe personat me aftësi të kufizuara shumë të theksuara dhe komplekse duhet të mbahen larg nga pajisja, përveçse kur mbahen nën monitorim të vazhdueshëm.
- Fëmijët më të vegjël se 3 vjeç duhet të mbahen larg nga pajisja, përveçse kur mbikëqyren në mënyrë të vazhdueshme.
- Fëmijët duhet të monitorohen për t'u siguruar se nuk luajnë me pajisjen.
- Mbajini detergjentet larg fëmijëve.
- Mbajini fëmijët dhe kafshët shtëpiake larg pajisjes, gjatë kohës që dera e saj është e hapur.
- Fëmijët nuk duhet të kryejnë pastrimin dhe mirëmbajtjen e pajisjes pa mbikëqyrje.

### 1.2 Siguria e përgjithshme

- Kjo pajisje është vetëm për të pastruar enë shtëpiake dhe enë tavoline.
- Kjo pajisje është krijuar për përdorim shtëpiak në ambient të brendshëm.
- Kjo pajisje mund të përdoret në: zyra, dhoma hoteli, dhoma bujtine, dhoma hoteli rural, si dhe në vende të ngjashme ku përdorimi nuk tejkalon (mesatarisht) nivelet e përdorimit shtëpiak.
- Mos i ndryshoni specifikimet e pajisjes.

- Presioni i ujit në punë (minimal dhe maksimal) duhet të jetë mes 0.5 (0.05) / 10 (1.0) bar (MPa)
- Respektoni numrin maksimal të cilësimeve me 14 vende.
- Për të shmangur rreziqet, nëse kordoni elektrik është e dëmtuar, duhet zëvendësuar nga prodhuesi, qendra e autorizuar e shërbimit ose persona me kualifikim të ngjashëm.
- **PARALAJMËRIM:** Thikat dhe mjetet e tjera me majë të mprehtë duhet të futen në shportë me majat e tyre drejtuar poshtë ose të vendosura në pozicion horizontal.
- Mos e lini pajisjen me derën të hapur të pamonitoruar për të shmangur shkeljen aksidentale mbi të.
- Përpara se të kryeni shërbim mirëmbajtjeje, çaktivizoni pajisjen dhe hiqni spinën nga priza.
- Mos përdorni spërkatës me ujë me presion të lartë dhe/ose avull për të pastruar pajisjen.
- Nëse pajisja ka vrima ajrimi në pjesën e poshtme, ato duhet të mos bllokohen p.sh. nga tapeti.
- Pajisja duhet të lidhet me rrjetin e furnizimit me ujë duke përdorur setet e dhëna të tubave. Zorrat e vjetra nuk duhen ripërdorur.

## 2. UDHËZIMET PËR SIGURINË

### 2.1 Instalimi



#### **PARALAJMËRIM!**

Vetëm një person i kualifikuar duhet ta instalojë këtë pajisje.

- Hiqni të gjithë paketimin.
- Mos instaloni ose mos përdorni një pajisje të dëmtuar.
- Ndiqni udhëzimet e instalimit të dhëna me pajisjen.
- Gjithmonë bëni kujdes kur e lëvizni pajisjen sepse është e rëndë. Përdorni gjithnjë doreza sigurie dhe këpucë të mbyllura.
- Mos e montoni ose mos e përdorni pajisjen në vende me temperaturë nën 0°C.

- Instalojeni pajisjen në një vend të sigurt dhe të përshtatshëm që plotëson kërkesat e instalimit.
- Mos e përdorni pajisjen përpara se ta instaloni në strukturën inkaso për arsye sigurie.

### 2.2 Lidhja elektrike



#### **PARALAJMËRIM!**

Rrezik zjarri dhe goditjeje elektrike.

- Paralajmërim: kjo pajisje është krijuar për t'u instaluar / lidhur me një lidhje tokëzimi në ndërtesë.
- Sigurohuni që parametrat në pllakën e specifikimeve të përkojnë me vlerat elektrike të rrjetit elektrik.

- Përdorni gjithmonë një prizë të tokëzuar të instaluar si duhet.
- Mos përdorni përshtatës me shumë spina dhe kablo zgjatuese.
- Sigurohuni që të mos dëmtoni prizën dhe kabllon elektrike. Nëse kabllloja elektrike duhet zëvendësuar, kjo duhet bërë nga Qendra jonë e autorizuar e shërbimit.
- Pajisjen futeni në prizë vetëm në fund të instalimit. Sigurohuni që spina të jetë e arritshme pas montimit të pajisjes.
- Mos e shkëputni pajisjen nga rrjeti duke e tërhequr nga kabllloja elektrike. Gjithmonë tërhiqeni kabllon elektrike duke e kapur nga spina.
- Kjo pajisje është e pajisur me një spinë 13 A. Nëse ju duhet ta ndërroni siguresën e spinës, përdorni vetëm një siguresë 13 A ASTA (BS 1362) (vetëm Mbretëria e Bashkuar dhe Irlanda).

## 2.3 Lidhja e shkarkimit të ujit

- Mos u shkaktioni dëmtim tubave të ujit.
- Përpara lidhjes me tuba të rinj, tubat që nuk janë përdorur për një kohë të gjatë, aty ku janë kryer punime riparimi ose janë vendosur pajisje të reja (sahate uji, etj.), lëreni ujin të rrjedhë derisa të jetë i kthjellët dhe i pastër.
- Sigurohuni që të mos ketë rrjedhje të dukshme uji gjatë dhe pas përdorimit të parë të pajisjes.
- Pa energji elektrike, sistemi i mbrojtjes nga uji nuk është aktiv. Në këtë rast ekziston rreziku i përmbytjes.
- Zorra e hyrjes së ujit ka një valvulë të sigurisë dhe një këllëf të kabllit të brendshëm të korrentit.

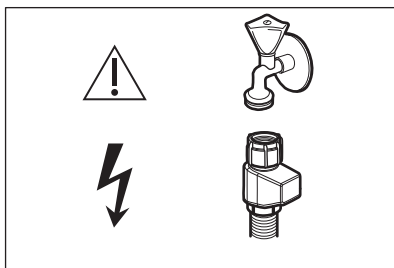

## PARALAJMËRIM!

Voltazhi i rrezikshëm.

- Nëse zorra e hyrjes së ujit dëmtohet, mbyllni menjëherë rubinetin e ujit dhe shkëputni spinën nga priza elektrike. Kontaktoni Qendrën e Autorizuar të Shërbimit për zëvendësimin e zorrës së hyrjes së ujit.

## 2.4 Përdorimi

- Mos vendosni produkte që marrin flakë ose sende të lagura me produkte të ndezshme brenda, pranë pajisjes ose mbi të.
- Detergjentët e pjatlarësës janë të rrezikshëm. Ndiqni udhëzimet e sigurisë në ambalazhin e detergjentit.
- Mos e pini apo të luani me ujin në pajisje.
- Mos i hiqni enët nga pajisja derisa të ketë përfunduar programi. Mbi enë mund të mbesë pak detergjent.
- Mos i ruani artikujt ose ushtroni presion në derën e hapur të pajisjes.
- Pajisja mund të lëshojë avull të nxehtë nëse ju hapni derën ndërsa programi punon.

## 2.5 Shërbimi

- Për të riparuar pajisjen kontaktoni me qendrën e autorizuar të shërbimit. Përdorni vetëm pjesë rezervë origjinale.
- Ju lutemi vini re se vetëriparimi ose riparimi joprofesional mund të ketë pasoja sigurie dhe mund të zhvlerësojë garancinë.
- Pjesët e mëposhtme të këmbimit do të jenë të disponueshme për 7 vjet pas daljes nga qarkullimi të modelit: motori, pompa e qarkullimit dhe e shkarkimit, ngrohësit dhe elementet e ngrohjes, duke përfshirë pompat e nxehtësisë, tubacionet dhe pajisjet përkatëse duke përfshirë zorrët, valvulat, filtrat dhe bllokuesit e ujit, pjesët strukturore dhe të brendshme për grupet e derës, qarqet elektrike, ekranet elektronike, çelësat e presionit, termostatet dhe sensorët, softuerët dhe firmuerët duke përfshirë softuerin e rivendosjes. Ju lutemi vini re se disa nga këto pjesë këmbimi janë të disponueshme vetëm për

riparuesit profesionistë, dhe se jo të gjitha pjesët e këmbimit u përshtaten të gjitha modeleve.

- Pjesët e mëposhtme të këmbimit do të jenë të disponueshme për 10 vjet pas daljes nga qarkullimi të modelit: mentesha dhe guarnicionet e derës, guarnicionet e tjera, krahët spërkatës, filtrat e shkarkimit, raftet e brendshme dhe pajisjet plastike periferike si koshat dhe kapakët.
- Në lidhje me llambat brenda produktit dhe llambat e pjesëve të këmbimit të shitura veçmas: Këto llamba janë prodhuar për kushte ekstreme fizike në pajisjet elektroshtëpiake, si p.sh. temperaturë, dridhje, lagështirë, ose janë prodhuar për të sinjalizuar informacion rreth statusit të përdorimit

të pajisjes. Ato nuk janë prodhuar për t'u përdorur në aplikacione të tjera dhe nuk janë të përshtatshme për ndriçim në ambiente shtëpiake.

## 2.6 Eliminimi i pajisjes



### PARALAJMËRIM!

Rrezik lëndimi ose mbytjeje.

- Shkëputeni pajisjen nga rrjeti i furnizimit elektrik.
- Prisni kabllon e lidhjes me rrjetin dhe hidheni atë.
- Hiqni kapësen e derës për të parandaluar bllokimin brenda pajisjes të fëmijëve dhe të kafshëve shtëpiake.

## 3. PËRSHKRIMI I PRODUKTIT

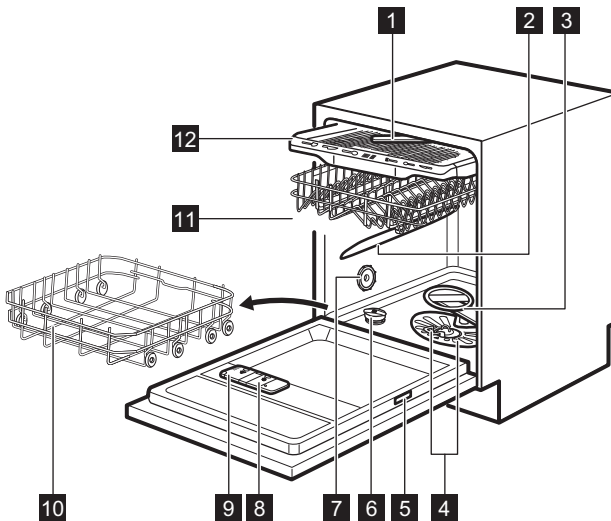

**1** Krahu më i sipërm spërkatës

**2** Krahu i sipërm spërkatës

**3** Krahu i poshtëm spërkatës

**4** Filtrat

**5** Pllaka e parametrave

**6** Mbajtësja e kripës

**7** Vrima e ajrimit

**8** Foleja e shkëlqyesit

**9** Foleja e detergjentit

**10** Kosha e poshtëm

**11** Kosha e sipërm

**12** Sirtari i takëmeve



Grafiku është një përmbledhje e përgjithshme. Për më shumë detaje, referojuni kapitujve të tjerë apo dokumenteve të dhënë me pajisjen.

## 4. PANELI I KONTROLLIT

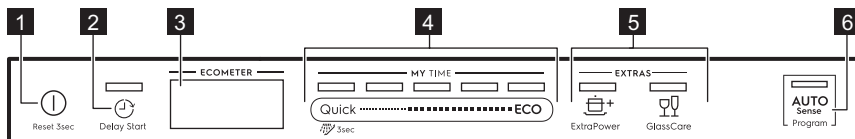

- 1** Butoni i ndezjes/fikjes / Butoni i rivendosjes
- 2** Butoni i shtyrjes së programit
- 3** Ekрани
- 4** MY TIME shiriti i përzgjedhjes së programit
- 5** Butonat e opsioneve (EXTRAS)
- 6** AUTO Sense butoni i programit

### 4.1 Ekрани

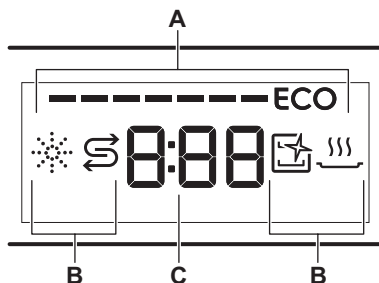

- A.** ECOMETER
- B.** Treguesit
- C.** Treguesi i kohës

### 4.2 ECOMETER





ECOMETER Tregon se si përzgjedhja e programit ndikon te konsumi i energjisë dhe ujit. Sa më shumë shiritat të ketë të aktivizuar, aq më i ulët është konsumi.

**ECO** Tregon përzgjedhjen e programit më miqësor për ambientin për një ngarkesë larje enësh me ndotje normale.

### 4.3 Treguesit

Treguesi	Përshkrimi
	Treguesi i solucionit shpëlarës. Ndizet kur kutia e solucionit shpëlarës ka nevojë të rimbushet. Referojuni kapitullit <b>“Përpara përdorimit të parë”</b> .

Treguesi	Përshkrimi
	Treguesi i kripës. Ndizet kur kutia e kripës ka nevojë të rimbushet. Referojuni kapitullit “Përpara përdorimit të parë”.
	Treguesi i Machine Care. Është i ndezur kur pajisja ka nevojë për pastrim të brendshëm me programin Machine Care. Referojuni kapitullit “Kujdesi dhe pastrimi”.
	Treguesin e fazës së tharjes. Është ndezur kur zgjidhni një program me fazën e tharjes. Pulson kur është në funksionim faza e tharjes. Referojuni kapitullit “Përzgjedhja e programit”.

## 5. PËRZGJEDHJA E PROGRAMIT

### 5.1 MY TIME

MY TIME shiriti i përzgjedhjes ju lejon të zgjidhni një cikël të përshtatshëm të larjes së enëve bazuar në kohëzgjatjen e programit.

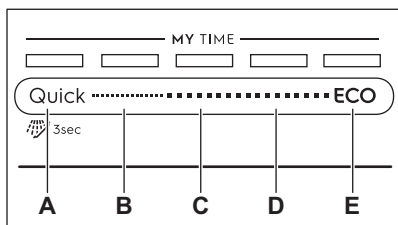

- A. • **Quick** është programi më i shkurtër (**30min**) i përshtatshëm për një ngarkesë larje enësh me ndotje të freskët dhe të lehtë.
-  **Shpëlarje paraprake (15min)** është program për shpëlarjen e mbetjeve ushqimore nga pjatat. Parandalon krijimin e aromave në pajisje. Mos përdorni detergjent me këtë program.
- B. **1h** është një program i përshtatshëm për larjen e një ngarkesë me ndotje të freskët dhe të freskët të tharë.
- C. **1h 30min** është një program i përshtatshëm për larjen dhe tharjen e artikujve me ndotje normale.
- D. **2h 40min** është një program i përshtatshëm për larjen dhe tharjen e artikujve me ndotje të madhe.
- E. **ECO** është programi më i gjatë që ofron përdorimin më efikas të

konsumit të energjisë dhe të ujit për enë dhe takëme me ndotje normale. Ky është programi standard për institutet e testimit. <sup>1)</sup>

### 5.2 AUTO Sense

AUTO SenseProgrami përshtat automatikisht ciklin e larjes së enëve me llojin e ngarkesës.

Pajisja e dallon nivelin e ndotjes dhe sasinë e enëve në kosha. Ajo e rregullon temperaturën dhe sasinë e ujit, si edhe kohëzgjatjen e larjes.

### 5.3 EXTRAS

Ju mund të rregulloni përzgjedhjen e programit sipas nevojave tuaja duke aktivizuar EXTRAS.

#### ExtraPower

 ExtraPower përmirëson rezultatet e larjes së enëve me programin e zgjedhur. Opsioni rrit temperaturën dhe kohëzgjatjen e larjes.

#### GlassCare

 GlassCare parandalon nga dëmtimi ngarkesën delikate, në veçanti enët prej qelqi. Opsioni parandalon ndryshimet e shpejta në temperaturën e larjes së enëve me programin e zgjedhur dhe e pakëson atë në 45 °C.

<sup>1)</sup> Ky program përdoret për të vlerësuar pajtueshmërinë me Rregulloren 2019/2022 të Komisionit (BE-së) për Ekodizajnin.

## 5.4 Vështrim i përgjithshëm i programeve

Programi	Ngarkesa e pjatlarësës	Niveli i ndotjes	Fazat e programit	EXTRAS
Quick	Poçeri, takëme	E freskët	<ul style="list-style-type: none"> <li>Larja e enëve 50 °C</li> <li>Shpëlarje çasti</li> <li>Shpëlarja përfundimtare 45 °C</li> <li>AirDry <sup>1)</sup></li> </ul>	<ul style="list-style-type: none"> <li>ExtraPower</li> <li>GlassCare</li> </ul>
 Shpëlarje paraprake	Të gjitha	Të gjitha	<ul style="list-style-type: none"> <li>Paralarja</li> </ul>	Nuk aplikohet
1h	Poçeri, takëme	Të freskëta, pak të thara	<ul style="list-style-type: none"> <li>Larja e enëve 60 °C</li> <li>Shpëlarje çasti</li> <li>Shpëlarja përfundimtare 50 °C</li> <li>AirDry <sup>1)</sup></li> </ul>	<ul style="list-style-type: none"> <li>ExtraPower</li> <li>GlassCare</li> </ul>
1h 30min	Enë prej balte, takëme, tenxhere, tiganë	Normale, pak të thara	<ul style="list-style-type: none"> <li>Larja e enëve 60 °C</li> <li>Shpëlarje çasti</li> <li>Shpëlarja përfundimtare 55 °C</li> <li>Tharja</li> <li>AirDry <sup>1)</sup></li> </ul>	<ul style="list-style-type: none"> <li>ExtraPower</li> <li>GlassCare</li> </ul>
2h 40min	Enë prej balte, takëme, tenxhere, tiganë	Normale në të rënda, të thara	<ul style="list-style-type: none"> <li>Paralarja</li> <li>Larja e enëve 60 °C</li> <li>Shpëlarje çasti</li> <li>Shpëlarja përfundimtare 60 °C</li> <li>Tharja</li> <li>AirDry <sup>1)</sup></li> </ul>	<ul style="list-style-type: none"> <li>ExtraPower</li> <li>GlassCare</li> </ul>
ECO	Enë prej balte, takëme, tenxhere, tiganë	Normale, pak të thara	<ul style="list-style-type: none"> <li>Paralarja</li> <li>Larja e enëve 50 °C</li> <li>Shpëlarje çasti</li> <li>Shpëlarja përfundimtare 55 °C</li> <li>Tharja</li> <li>AirDry <sup>1)</sup></li> </ul>	<ul style="list-style-type: none"> <li>ExtraPower</li> <li>GlassCare</li> </ul>
AUTO Sense	Enë prej balte, takëme, tenxhere, tiganë	Të gjitha	<ul style="list-style-type: none"> <li>Paralarja</li> <li>Larja e enëve 50 - 60 °C</li> <li>Shpëlarje çasti</li> <li>Shpëlarja përfundimtare 60 °C</li> <li>Tharja</li> <li>AirDry <sup>1)</sup></li> </ul>	Nuk aplikohet

Programi	Ngarkesa e pjatallarës	Niveli i ndotjes	Fazat e programit	EXTRAS
Machine Care	Për pastrimin e brendshëm të pajisjes. Shikoni "Kujdesi dhe pastrimi".		<ul style="list-style-type: none"> <li>Pastrimi 70 °C</li> <li>Shpëlarje çasti</li> <li>Shpëlarja përfundimtare</li> <li>AirDry <sup>1)</sup></li> </ul>	Nuk aplikohet

1) Hapje automatike e derës gjatë fazës së tharjes. Referojuni "Parametrat bazë".

## Vlerat e konsumit

Programi 1)2)	Uji (l)	Energjia (kWh)	Kohëzgjatja (min)
Quick	11.3	0.610	30
Shpëlarje paraprake	4.8	0.020	15
1h	12.8	0.910	60
1h 30min	12.1	1.080	90
2h 40min	12.0	1.240	160
ECO	10.5	0.848	240
AUTO Sense	12.1	1.230	170
Machine Care	10.1	0.610	60

1) Presioni dhe temperatura e ujit, ndryshimet në furnizimin me energji elektrike, opsionet, sasia e enëve dhe shkalla e papastërtisë mund t'i ndryshojnë vlerat.

2) Vlerat e programit ndryshe nga ECO janë vetëm për informacion.

### Informacion për institutet e testimit

Për të marrë informacionin e nevojshëm për kryerjen e testeve të funksionimit (p.sh. sipas EN60436 ), dërgoni një email në adresën:

[info.test@dishwasher-production.com](mailto:info.test@dishwasher-production.com)

Në kërkesën tuaj përfshini kodin e numrit të produktit (PNC) që gjendet në pllakën e specifikimeve.

Për pyetje të tjera në lidhje me lavastoviljen, shihni librin e shërbimit që keni marrë me pajisjen.

## 6. CILËSIMET BAZË

Mund ta konfiguroni pajisjen duke ndryshuar cilësimet bazë sipas nevojave tuaja.

Numri	Cilësimet	Vlerat	Përshkrimi <sup>1)</sup>
1	Fortësia e ujit	1L - 10L (opsionet e paracaktuara: 5L)	Rregulloni nivelin e zbutësit të ujit në përputhje me fortësinë e ujit në zonën tuaj.
2	Njoftimi i zbrazjes së kutisë së shkëlqyesit	On (e paracaktuar) Off	Aktivizoni ose çaktivizoni treguesin e shkëlqyesit.
3	Sinjali i përfundimit	On Off (e paracaktuar)	Aktivizoni ose çaktivizoni sinjalin akustik për përfundimin e një programi.
4	Hapja automatike e derës	On (e paracaktuar) Off	Aktivizoni ose çaktivizoni AirDry.
5	Tingujt e butonave	On (e paracaktuar) Off	Aktivizoni ose çaktivizoni tingujt e butonave kur shtypen.
6	Programi i fundit i zgjedhur	On Off (e paracaktuar)	Aktivizoni ose çaktivizoni përzgjedhjen automatike të programeve dhe opsioneve të përdorura së fundi.
7	Shfaqja mbi dysheme	On (e paracaktuar) Off	Aktivizoni ose çaktivizoni TimeBeam.

<sup>1)</sup> Për më shumë detaje, referojuni informacionit që ofrohet në këtë kapitull.

Mund të ndryshoni cilësimet bazë në modalitetin e cilësimeve.

Kur pajisja është në regjimin e cilësimeve, shiritat e ECOMETER përfaqësojnë cilësimet e disponueshme. Për secilin cilësim, pulson një shirit i dedikuar i ECOMETER.

Rendi i cilësimeve bazë të paraqitura në tabelë është gjithashtu rendi i cilësimeve në ECOMETER:

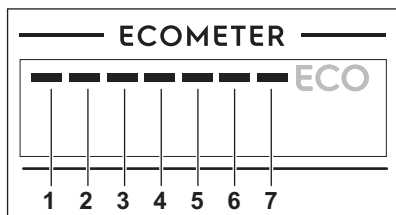

## 6.1 Regjimi i cilësimit

### Navigimi te regjimi i cilësimit

Ju mund të navigoni te regjimi i cilësimit duke përdorur shiritin e përzgjedhjes MY TIME.

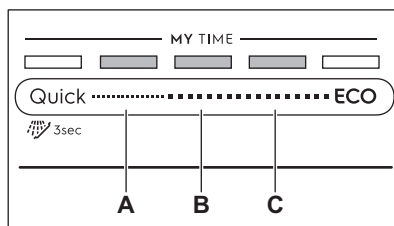

- A. Prapa butoni
- B. OK butoni
- C. Përpara butoni

Përdorni **Prapa** dhe **Përpara** për të kaluar mes cilësimeve bazë dhe për të ndryshuar vlerën e tyre.

Përdorni **OK** për të hyrë te cilësimi i zgjedhur dhe për të konfirmuar ndryshimin e vlerës së tij.

## Mënyra e hyrjes në regjimin e cilësimit

Ju mund të hyni në regjimin e cilësimit përpara se të nisni një program. Ju nuk mund të hyni në regjimin e cilësimit ndërsa programi është në punë.

Për të hyrë në regjimin e cilësimit, shtypni dhe mbani shtypur njëkohësisht

Quick dhe **ECO** për rreth 3 sekonda. Ndizen dritat që lidhen me **Prapa**, **OK** dhe **Përpara**.

## Ndryshimi i një cilësimi

Sigurohuni që pajisja të jetë në regjimin e cilësimit.

1. Përdorni **Prapa** ose **Përpara** për të zgjedhur shiritin e ECOMETER të dedikuar në cilësimin e dëshiruar.
  - Shiriti i ECOMETER të dedikuar për cilësimin e zgjedhur pulson.
  - Në ekran shfaqet vlera e cilësimit aktual.
2. Shtypni **OK** për të futur cilësimin.
  - Shiriti i ECOMETER të dedikuar për cilësimin e zgjedhur ndizet. Shiritat e tjerë fikën.

- Vlera e cilësimit përkatës pulson.
3. Shtypni **Prapa** ose **Përpara** për të ndryshuar vlerën.
  4. Shtypni **OK** për të konfirmuar cilësimin.
    - Cilësimi i ri ruhet.
    - Pajisja kthehet te lista e cilësimeve bazë.
  5. Shtypni dhe mbani shtypur njëkohësisht Quick dhe **ECO** për rreth 3 sekonda për të dalë nga regjimi i cilësimit.

Pajisja kthehet sërish në përzgjedhjen e programit.

Cilësimet e ruajtura mbeten të vlefshme derisa t'i ndryshoni sërish.

## 6.2 Zbutësi i ujit

Zbutësi i ujit heq mineralet nga uji, gjë që mund të ketë një efekt negativ në rezultatet e larjes dhe në pajisje.

Sa më e lartë të jetë përmbajtja e këtyre mineraleve, aq më i fortë është uji juaj. Fortësia e ujit matet në shkallë ekuivalente.

Zbutësi i ujit duhet të rregullohet sipas fortësisë së ujit në zonën tuaj. Autoriteti juaj lokal i ujit mund t'ju këshillojë për fortësinë e ujit në zonën tuaj. Vendosni nivelin e duhur të zbutësit të ujit për të siguruar rezultate të mira të larjes.

## Fortësia e ujit

Gradë gjermane (°dH)	Gradë franceze (°fH)	mmol/l	mg/l (ppm)	Gradë Clarke	Niveli i zbutësit të ujit
47 - 50	84 - 90	8.4 - 9.0	835 - 904	58 - 63	10
43 - 46	76 - 83	7.6 - 8.3	755 - 834	53 - 57	9
37 - 42	65 - 75	6.5 - 7.5	645 - 754	46 - 52	8
29 - 36	51 - 64	5.1 - 6.4	505 - 644	36 - 45	7
23 - 28	40 - 50	4.0 - 5.0	395 - 504	28 - 35	6
19 - 22	33 - 39	3.3 - 3.9	325 - 394	23 - 27	5 1)
15 - 18	26 - 32	2.6 - 3.2	255 - 324	18 - 22	4
11 - 14	19 - 25	1.9 - 2.5	185 - 254	13 - 17	3
4 - 10	7 - 18	0.7 - 1.8	70 - 184	5 - 12	2

Gradë gjermane (°dH)	Gradë franceze (°fH)	mmol/l	mg/l (ppm)	Gradë Clarke	Niveli i zbutësit të ujit
<4	<7	<0.7	<70	< 5	1 2)

1) Cilësimi i fabrikës.

2) Mos përdorni kripë në këtë nivel.

### Pavarësisht llojit të detergjentit të përdorur, vendosni nivelin e duhur të fortësisë së ujit për të mbajtur aktiv treguesin e rimbushjes me kripë.

**i** Tabletat e shumëfishta që përmbajnë kripë nuk janë mjaftueshmërisht efikase për të zbutur ujin e fortë.

### Procesi i rigjenerimit

Që zbutësi i ujit të funksionojë siç duhet, rezina e pajisjes së zbutësit duhet të rigjenerohet rregullisht. Ky proces është automatik dhe është pjesë e funksionimit normal të pjatararësës.

Kur është përdorur sasia e përshkruar e ujit (shikoni vlerat në tabelë) që prej procesit të mëparshëm të rigjenerimit, do të fillojë një proces i ri rigjenerimi mes shpëlarjes përfundimtare dhe përfundimit të programit.

Niveli i zbutësit të ujit	Sasia e ujit (l)
1	250
2	100
3	62
4	47
5	25
6	17
7	10
8	5
9	3
10	3

Në rast se zbutësi i ujit është vendosur në një cilësim të lartë, mund të ndodhë edhe në mes të programit, përpara

shpëlarjes (dy herë gjatë programit). Fillimi i rigjenerimit nuk ndikon në kohëzgjatjen e ciklit, përveçse kur ndodh në mes të programit ose në fund të një programi me fazë të shkurtër tharjeje. Në këto raste, rigjenerimi zgjat kohën totale të një programi me 5 minuta më shumë.

Si rrjedhojë, shpëlarja e zbutësit të ujit zgjat 5 minuta mund të fillojë në të njëjtin cikël ose në fillim të programit të ardhshëm. Ky aktivitet rrit konsumin total të ujit të një programi me 4 litra më shumë dhe konsumin total të energjisë gjatë programit me 2 Wh më shumë. Shpëlarja e zbutësit përfundon me shkarkimin e plotë.

Secila shpëlarje e zbutësit që kryhet (që mund të jetë më shumë se një brenda të njëjtit cikël) mund ta zgjasë kohëzgjatjen e programit me 5 minuta të tjera kur ndodh në ndonjë pikë tjetër në fillim ose në mes të një programi.

**i** Të gjitha vlerat e konsumit të përmendura në këtë paragraf janë përcaktuar në përputhje me standardin që aplikohet aktualisht në kushte laboratorit me fortësi uji 2.5 mmol/L (zbutës i ujit: niveli 3), sipas rregullores: 2019/2022 . Presioni dhe temperatura e ujit si edhe mënyrat e furnizimit me energji mund të ndryshojnë vlerat.

## 6.3 Njoftimi i zbrazjes së kutisë së shpëlarësit

Solucioni shpëlarës ndihmon në tharjen e enëve pa lënë shenja dhe njolla. Lëshohet automatikisht gjatë shpëlarjes së fundit.

Kur kutia e shpëlarësit zbrazet, treguesi i kutisë së shpëlarësit aktivizohet. Nëse rezultatet e tharjes janë të kënaqshme gjatë përdorimit vetëm të tabletave të kombinuara, mund ta çaktivizoni njoftimin për rimbushjen e kutisë së shpëlarësit. Megjithatë, për performancën më të mirë në tharje, gjithmonë përdorni shpëlarës.

Nëse përdoret detergjent standard ose tableta të kombinuara pa shpëlarës, aktivizoni njoftimin për ta mbajtur aktiv treguesin e rimbushjes me shpëlarës.

## 6.4 Tingulli i përfundimit

Mund të aktivizoni një sinjal akustik që bie kur përfundon programi.



Sinjalet akustike bien edhe kur ka një keqfunksionim të pajisjes. Këto sinjale nuk mund të çaktivizohen.

## 6.5 AirDry

AirDry përmirëson rezultatet e tharjes. Dera e pajisjes hapet automatikisht gjatë fazës së tharjes dhe mbetet paksa e hapur.

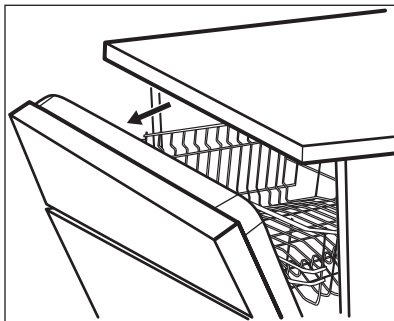

AirDry aktivizohet automatikisht me të gjitha programet përveç Shpëlarje paraprake.

Kohëzgjatja e fazës së tharjes si dhe koha e hapjes së derës mund të ndryshojë në varësi të programit dhe opsioneve të zgjedhura.

Kur AirDry hap derën, ekrani tregon kohën e mbetur të programit aktual.



### KUJDES!

Mos u përipiqi në mbyllni derën e pajisjes brenda 2 minutave pas hapjes automatike. Kjo gjë mund të shkaktojë dëmtim të pajisjes.



### KUJDES!

Nëse fëmijët kanë qasje të pajisja, këshillojmë të çaktivizoni AirDry. Hapja automatike e derës mund të paraqesë rrezik.

## 6.6 Tingujt e tasteve

Butonat në panelin e kontrollit bëjnë një tingull kërcitës kur i shtypni. Këtë tingull mund ta çaktivizoni.

## 6.7 Programi i fundit i zgjedhur

Ju mund të caktoni përzgjedhjen automatike për programet dhe opsionet e zgjedhura së fundi.

Ruhet programi më i fundit që ka përfunduar përpara çaktivizimit të pajisjes. Më pas ruhet automatikisht pasi aktivizoni pajisjen.

Kur çaktivizohet përzgjedhja e programit më të fundit, programi i parazgjedhur është ECO.

## 6.8 TimeBeam

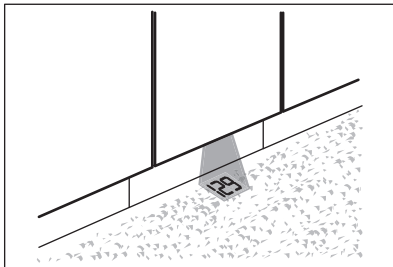

TimeBeam shfaq informacionin e mëposhtëm në dyshtemenë poshtë derës së pajisjes.

- Kohëzgjatja e programit kur fillon programi.
- **0:00** dhe **CLEAN** kur programi ka përfunduar.

- **DELAY** dhe kohëzgjatja e numërimit mbrapsht kur fillon shtyrja e programit.
- Një kod alarmi kur pajisja keqfunksionim.



Kur AirDry hap derën, TimeBeam fiket. Për të kontrolluar kohën e mbetur të programit që është në punë, shikoni ekranin e panelit të kontrollit.

## 7. PËRPARA PËRDORIMIT TË PARË

1. Sigurohuni që niveli aktual i zbutësit të ujit të përkohë me fortësinë e ujit në zonën që furnizohet. Nëse jo, përshtatni nivelin e zbutësit të ujit.
2. Mbushni kutinë e kripës.
3. Mbushni shpërndarësin e shkëlqyesit.
4. Hapeni rubinetin e ujit.
5. Nisni programin Quick për të hequr çdo mbetje nga procesi i prodhimit. Mos përdorni detergjent dhe mos vendosni enë në kosha.

Pasi nisni një program, pajisja rimbush solucionin në zbutësin e ujit për deri në 5 minuta. Faza e larjes fillon vetëm pasi kjo procedurë të ketë përfunduar. Procedura përsëritet në mënyrë periodike.

### 7.1 Kutia e kripës



#### KUJDES!

Përdorni kripë të ashpër që është vetëm për lavastovilje. Kripa e imët rrit rrezikun e ndryshkut.

Kripa përdoret për të ringarkuar solucionin në zbutësin e ujit dhe për të garantuar rezultate të mira larjeje në përdorimin e përditshëm.

### Mbushja e kutisë së kripës

1. Rrotullojeni kapakun e kutisë së kripës në drejtim të kundërt të akrepave të orës dhe hiqeni.
2. Vendosni 1 litër ujë në kutinë e kripës (vetëm herën e parë).
3. Mbusheni kutinë e kripës me 1 kg kripë (derisa të mbushet plot).

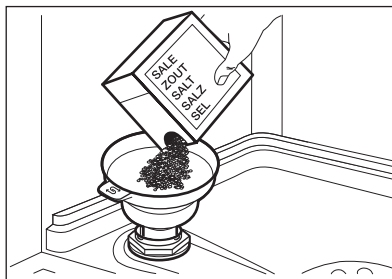

4. Tundeni hinkën me kujdes nga doreza që të futen brenda edhe kokrrizat e fundit.
5. Hiqni kripën përreth vrimës së kutisë së kripës.

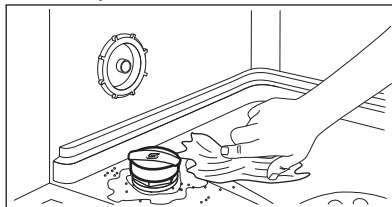

6. Rrotulloni kapakun e kutisë së kripës në drejtim të akrepave të orës për ta mbyllur kutinë e kripës.



#### KUJDES!

Uji dhe kripa mund të derdhen nga kutia e kripës kur e mbushni. Pasi ta mbushni kutinë e kripës, nisni menjëherë një program larjeje për të shmangur gërryerjen.

## 7.2 Si të mbushni kutinë e solucionit të shpëlarjes

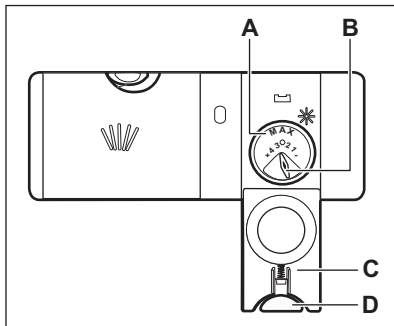

### KUJDES!

Ndarja (A) është vetëm për solucionin e shpëlarjes. Mos e mbushni me detergjent.



### KUJDES!

Përdorni vetëm solucion shpëlarje të posaçëm për lavastovilje.

1. Shtypni butonin e lëshimit (D) për të hapur kapakun (C).
2. Hidhni solucionin e shpëlarjes në kutinë e solucionit të shpëlarjes (A) derisa lëngu të arrijë nivelin e mbushjes "max".
3. Hiqni solucionin e shpëlarjes që është derdhur me një leckë thithëse për të parandaluar formimin e shumës së tepërt.
4. Mbyllni kapakun. Sigurohuni që butoni i lëshimit të kyçet në pozicion.



Zgjedhësin e sasisë së lëshuar (B) mund ta rrotulloni midis pozicionit 1 (sasia më e vogël) dhe pozicionit 4 apo 6 (sasia më e madhe).

## 8. PËRDORIMI I PËRDITSHËM

1. Hapeni rubinetin e ujit.
2. Shtypni dhe mbani shtypur ① derisa pajisja të aktivizohet.
3. Mbusheni kutinë e kripës nëse është bosh.
4. Mbushni folenë e shkëlqyesit nëse është bosh.
5. Mbushni koshat.
6. Shtoni detergjentin.
7. Përzgjedhja dhe fillimi i një programi.
8. Mbyllni rubinetin e ujit kur programi të përfundojë.

### 8.1 Përdorimi i detergjentit

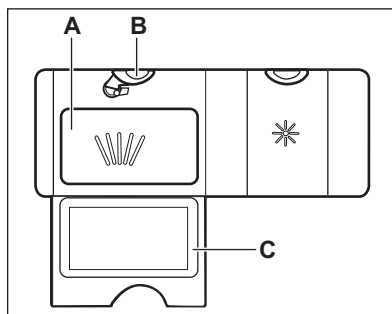

1. Shtypni butonin e lëshimit (B) për të hapur kapakun (C).
2. Vendosni detergjentin, pluhur ose tabletë, në ndarjen (A).
3. Nëse programi ka një fazë paralarjeje, vendosni një sasi të vogël detergjenti në pjesën e brendshme të derës së pajisjes.
4. Mbyllni kapakun. Sigurohuni që butoni i lëshimit të kyçet në pozicion.

**i** Për informacion mbi dozimin e detergjentit, shihni udhëzimet e fabrikës që vijnë me paketimin e produktit. Zakonisht 20-25 ml detergjent xhel mjafton për larjen e një ngarkese me ndotje normale.

**i** Mos e mbushni ndarjen (A) me mbi 30 ml detergjent xhel.

## 8.2 Zgjedhja dhe përdorimi i një programi duke përdorur shiritin e përzgjedhjes MY TIME

1. Rrëshqitni gishtin nëpër shiritin e përzgjedhjes MY TIME për të zgjedhur një program të përshtatshëm.
  - Drita e lidhur me programin e zgjedhur ndizet.
  - ECOMETER tregon nivelin e energjisë dhe konsumit të ujit.
  - Ekрани tregon kohëzgjatjen e programit.
2. Aktivizoni EXTRAS të aplikueshme nëse dëshironi.
3. Mbyllni derën e pajisjes për të filluar programin.

## 8.3 Përzgjedhja dhe nisja e programit Shpëlarje paraprake

1. Për të zgjedhur  Shpëlarje paraprake, shtypni dhe mbani shtypur QUICK për 3 sekonda.
  - Drita e lidhur me butonin është e ndezur.
  - ECOMETER është e fikur.
  - Ekрани tregon kohëzgjatjen e programit.
2. Mbyllni derën e pajisjes për të filluar programin.

## 8.4 Si ta aktivizoni EXTRAS

1. Zgjidhni një program duke përdorur shiritin e përzgjedhjes MY TIME.
2. Shtypni butonin e dedikuar me opsionin që dëshironi të aktivizoni.

- Drita e lidhur me butonin ndizet.
- Ekрани tregon kohëzgjatjen e përditësuar të programit.
- ECOMETER tregon nivelin e përditësuar të energjisë dhe konsumit të ujit.

**i** Si parazgjedhje, opsionet mund të aktivizohen kurdo përpara nisjes së një programi. Nëse aktivizohet përzgjedhja e programit të fundit, opsionet e ruajtura aktivizohen bashkë me programin.

**i** Nuk mund t'i aktivizoni ose çaktivizoni opsionet gjatë kryerjes së një programi.

**i** Jo të gjitha opsionet përputhen me njëra-tjetrën.

**i** Çaktivizimi i opsioneve shpesh mund të rrisë konsumin e ujit dhe të energjisë si edhe në kohëzgjatjen e programit.

## 8.5 Si të nisni AUTO Sense programin

1. Shtypni <sup>AUTO</sup> Sense .
  - Drita që i përket butonit është e ndezur.
  - Ekрани tregon kohëzgjatjen më të gjatë të mundshme të programit.
2. Mbyllni derën e pajisjes për të nisur programin.

Pajisja dallon llojin e ngarkesës dhe rregullon një cikël të përshtatshëm larjeje. Gjatë ciklit, sensorët punojnë disa herë dhe mund të rritet kohëzgjatja fillestare e programit.

## 8.6 Si të shtyni fillimin e programit

1. Zgjidhni një program.
2. Shtypni  në mënyrë të përsëritur derisa ekрани të tregojë kohën e dëshiruar të vonesës (nga 1 në 24 orë).

Drita e lidhur me butonin ndizet.

### 3. Mbyllni derën e pajisjes për të filluar numërimin mbrapsht.

Gjatë numërimit mbrapsht, nuk mund të ndryshohet koha e shtyrjes së programit dhe përzgjedhja e programit.

Programi fillon kur përfundon numërimi mbrapsht.

## 8.7 Anulimi i shtyrjes së nisjes së programit ndërsa funksionon numërimi mbrapsht

Shtypni dhe mbani shtypur  për 3 sekonda.

Pajisja kthehet sërish në përzgjedhjen e programit.



Nëse e anuloni shtyrjen e nisjes së programit, duhet ta zgjidhni programin përsëri.

## 8.8 Anulimi i një programi në funksionim

Shtypni dhe mbani shtypur  për 3 sekonda.

Pajisja kthehet sërish në përzgjedhjen e programit.



Sigurohuni që të ketë detergjent në folenë e detergjentit përpara se të filloni një program të ri.

## 8.9 Hapja e derës ndërkohë që pajisja është në punë

Hapja e derës ndërkohë që programi është në punë, ndalon pajisjen. Kjo

mund të ndikojë në konsumin e energjisë dhe kohëzgjatjen e programit. Pasi e mbyllni derën, pajisja vazhdon nga pika ku u ndërpre.



Nëse dera mbahet hapur për më shumë se 30 sekonda gjatë fazës së tharjes, programi që është në punë do të përfundojë. Kjo nuk ndodh nëse dera hapet me funksionin AirDry.

## 8.10 Funksioni Auto Off

Ky funksion ruan energjinë duke e fikur pajisjen kur nuk është në punë.

Funksioni nis të funksionojë automatikisht:

- Kur programi ka përfunduar.
- Pas 5 minutave, nëse programi nuk ka filluar:

## 8.11 Fundi i programit

Kur programi ka përfunduar, ekrani shfaq **0:00**.

Funksioni Auto Off e fik automatikisht pajisjen.

Të gjithë butonat janë të çaktivizuar me përjashtim të butonit të ndezjes/fikjes.

# 9. UDHËZIME DHE KËSHILLA

## 9.1 Të përgjithshme

Ndiqui këshillat e mëposhtme për të garantuar rezultate optimale pastrimi dhe tharjeje në përdorimin ditor dhe për të ndihmuar në mbrojtjen e mjedisit.

- Larja e enëve në lavastovilje sipas udhëzimeve të manualit të përdorimit zakonisht konsumon më pak ujë dhe energji se larja me dorë.

- Mbusheni lavastoviljen në kapacitet të plotë për të kursyer ujë dhe energji. Për rezultate më të mira në pastrim, sistemojini artikujt në kosha sipas udhëzimeve të manualit të përdorimit dhe mos i mbingarkoni koshat.
- Mos i shpëlani enët paraprakisht me dorë. Kjo rrit konsumin e ujit dhe energjisë. Kur t'ju nevojitet, vendosni një program me fazë paralarjeje.

- Hiqni mbetjet e mëdha ushqimore nga enët dhe zbrazni gotat dhe filxhanët përpara se t'i fusni në pajisje.
- Njomini ose shpëlajini lehtë enët e gatimit me ushqim të ngjitur nga gatimi përpara se t'i lani në pajisje.
- Sigurohuni që artikujt në kosha të mos prekin ose të mos mbulojnë njeri-tjetrin. Vetëm atëherë uji mund të arrijë dhe të lajë plotësisht enët.
- Mund të përdorni detergjent për larjen e enëve, shpëlarës dhe kripë veçmas ose mund të përdorni tabletat e shumëfishta (p.sh. "Të gjitha në 1"). Ndiqni udhëzimet e shfaqura në paketim.
- Zgjidhni një program sipas llojit të ngarkesës dhe nivelit të ndotjes. ECO ofron përdorimin më efikas të ujit dhe energjisë.
- Për të parandaluar akumulimin e çmërsit brenda pajisjes:
  - Rimbusheni kutinë e kripës sa herë që të jetë e nevojshme.
  - Përdorni dozën e rekomanduar të detergjentit dhe shkëlqyesit.
  - Sigurohuni që niveli aktual i zbutësit të ujit të përkojë me fortësinë e ujit në zonën që furnizohet.
  - Ndiqni udhëzimet në kapitullin **"Kujdesi dhe pastrimi"**.

## 9.2 Përdorimi i kripës, shkëlqyesit dhe detergjentit

- Përdorni vetëm kripë, shkëlqyes dhe detergjent të projektuar për lavastovilje. Produktet e tjera mund të shkaktojnë dëmtimin e pajisjes.
- Në zonat me ujë të fortë dhe shumë të fortë ne rekomandojmë përdorimin e një detergjenti të thjeshtë për lavastovilje (pluhur, xhel, tableta pa agjentë shtesë), shkëlqyesit dhe kripës veçmas për rezultate optimale pastrimi dhe tharjeje.
- Tabletat e detergjentit nuk shkrihen plotësisht në programet e shkurtra. Për të parandaluar mbetjet e detergjentit te takëmet, ne ju rekomandojmë që t'i përdorni tabletat me programet e gjata.
- Gjithmonë përdorni sasinë e duhur të detergjentit. Dozimi i pamjaftueshëm i detergjentit mund të rezultojë në

rezultate pastrimi të këqija dhe veshje ose njolla te enët nga uji i fortë. Përdorimi i detergjentit të tepërt me ujë të butë ose të zbutur rezulton në mbetje detergjenti mbi enë. Rregulloni sasinë e detergjentit në fortësinë e ujit. Referojuni udhëzimeve që jepen në paketimin e detergjentit.

- Gjithmonë përdorni sasinë e duhur të shkëlqyesit. Dozimi i pamjaftueshëm i shkëlqyesit ul rezultatet e tharjes. Përdorimi i tepërt i shkëlqyesit rezulton në shtresa ngjyrë blu mbi enë.
- Sigurohuni që niveli i zbutësit të ujit të jetë në rregull. Nëse niveli është tepër i lartë, sasia e tepërt e kripës në ujë mund të krijojë ndryshk nëpër takëme.

## 9.3 Si të veproni nëse dëshironi të ndaloni përdorimin e tabletave të shumëfishta

Përpara se të filloni të përdorni veç e veç detergjentin, kripën dhe shkëlqyesin, kryeni hapat e mëposhtëm:

1. Vendosni nivelin më të lartë të zbutësit të ujit.
2. Sigurohuni që kutia e kripës dhe kutia e shkëlqyesit të jenë plot.
3. Nisni programin Quick. Mos shtoni detergjent dhe mos vendosni enë në kosha.
4. Kur programi të përfundojë, përshtateni zbutësin e ujit sipas fortësisë së ujit në zonën tuaj.
5. Rregulloni sasinë e lëshimit të shkëlqyesit.

## 9.4 Para nisjes së një programi

Përpara se të nisni programin e zgjedhur, sigurohuni që:

- Filtrat të jenë të pastër dhe të instaluar siç duhet.
- Kapaku i kutisë së kripës të jetë i shtërnguar.
- Krahët spërkatës të mos jenë të bllokuar.
- Të ketë kripë dhe shpëlarës mjaftueshëm (përveç rastit kur përdorni tableta të shumëfishta).
- Pozicionimi i artikujve në kosha të jetë i saktë.

- Programi të jetë i përshtatshëm për llojin e ngarkesës dhe për shkallën e ndotjes.
- Gjithmonë të përdoret sasia e duhur të detergjentit.

## 9.5 Ngarkimi i koshave

- Përdorni gjithmonë tërë hapësirën e koshave.
- Përdoreni pajisjen për të larë vetëm artikuj që mund të lahen në pjatlarëse.
- Mos i lani materialet në vijim në larëse enësh: dru, bri, kallaj, bakër, alumin, porcelan me zbukurime delikate dhe çelik të pambrojtur karboni. Kjo mund të shkaktojë thyerje, prishje, çngjyrosje, shenja ose ndryshkje.
- Mos lani në pajisje artikuj që mund të thithin ujë (sfungjerë, leckë pastrimi).
- Futini artikujt e thellë (filxhanët, gotat dhe tenxheret) me pjesën e hapur të drejtuar poshtë.

- Sigurohuni që gotat të mos prekin njëra-tjetrën.
- Futini artikujt e lehtë ose plastikë në koshin e sipërm. Sigurohuni që artikujt të mos lëvizin lirshëm.
- Vendosni artikujt e vegjël në sirtarin e takëmeve.
- Sigurohuni që krahët spërkatës të jenë në gjendje të lëvizin lirshëm përpara se të nisni një program.

## 9.6 Zbrazja e koshave

1. Lërimi enët të ftohen para se t'i hiqni ato nga pajisja. Enët e nxehta mund të dëmtohen lehtë.
2. Boshatisni koshin e poshtëm në fillim e më pas atë të sipërmin.



Pasi përfundon programi, uji mund të qëndrojë ende në sipërfaqen e brendshme të pajisjes.

# 10. KUJDESI DHE PASTRIMI



### PARALAJMËRIM!

Përpara se të kryeni shërbim mirëmbajtjeje përveç programit Machine Care, çaktivizoni pajisjen dhe hiqni spinën nga prizja kryesore.



Filtrat e ndotur dhe krahët spërkatës të bllokuar ndikojnë negativisht në rezultatet e larjes. Kontrolloni këto elemente rregullisht dhe, nëse është e nevojshme, pastrojeni ato.

## 10.1 Machine Care



Machine Care është program i projektuar për të pastruar brendësinë e pajisjes me rezultate optimale. Ai heq akumulimin e çmërsit dhe yndyrës.



Kur pajisja dallon nevojën për pastrim, treguesi  ndizet. Nisni programin Machine Care për të pastruar brendësinë e pajisjes.

## Si të nisni Machine Care programin



Përpara se të nisni Machine Care programin, pastroni filtrat dhe krahët spërkatës.

1. Përdorni një heqës çmërsi ose produkt pastrues të projektuar posaçërisht për pjatlarëse. Ndiqni udhëzimet e shfaqura në paketim. Mos fusni enë brenda në kosha.
2. Shtypni dhe mbani shtypur njëkohësisht  dhe  për rreth 3 sekonda.

Treguesit  dhe  pulsojnë. Ekranin tregon kohëzgjatjen e programit.

3. Mbyllni derën e pajisjes për të nisur programin.

Kur programi përfundon, treguesi  fiket.

## 10.2 Pastrimi i brendshëm

- Pastrojeni pajisjen nga brenda me një leckë të butë e të njomë.
- Mos përdorni produkte gërryese, sfungjerë pastrues gërryese, mjete të

mprehta, lëndë kimike të forta, materiale pastruese të ashpra apo tretës.

- Fshini derën, përfshirë guarnicionin prej gome, një herë në javë.
- Për të ruajtur performancën e pajisjes suaj, përdorni një produkt specifik pastrimi për pjatararëse të paktën një herë në dy muaj. Ndiqni me kujdes udhëzimet në paketimin e produktit.
- Për rezultate sa më të mira larjeje, nisni programin Machine Care.

### 10.3 Heqja e objekteve të huaja

Kontrolloni filtrat dhe grupin e shkarkimit pas çdo përdorimi të lavastoviljes. Objektet e huaja (p.sh. copat e xhamit, plastikës, kockat ose kruajtëset e dhëmbëve etj.) ulin performancën e pastrimit dhe mund të shkaktojnë dëmtim të pompës së shkarkimit.



#### KUJDES!

Nëse nuk jeni në gjendje t'i hiqni objektet, kontaktoni me një qendër të autorizuar shërbimi.

1. Çmontoni sistemin e filtrave sipas udhëzimeve në këtë kapitull.
2. Hiqni çdo objekt të huaj në mënyrë manuale.
3. Rimontoni filtrat sipas udhëzimeve në këtë kapitull.

### 10.4 Pastrimi i jashtëm

- Pastrojeni pajisjen me një leckë të butë të lagësht.
- Përdorni vetëm detergjente neutrale.
- Mos përdorni produkte gërryese, materiale pastruese të ashpra ose tretës.

### 10.5 Pastrimi i filtrave

Sistemi i filtrave përbëhet nga 3 pjesë.

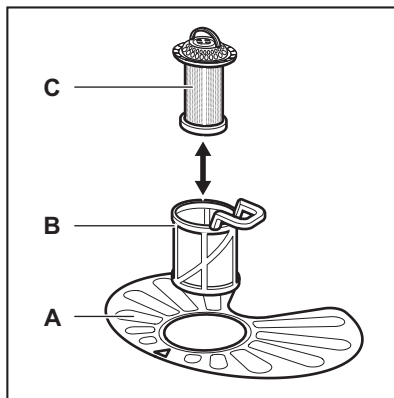

1. Rrotullojeni filtrin (B) në drejtim të kundërt të akrepave të orës dhe hiqeni.

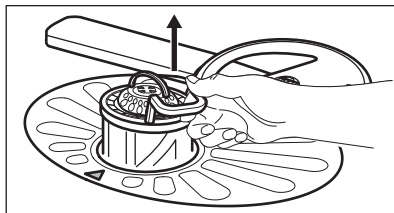
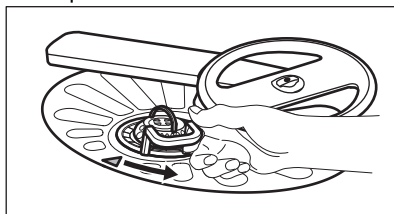

2. Hiqni filtrin (C) nga filtri (B).
3. Hiqni filtrin e rrafshët (A).

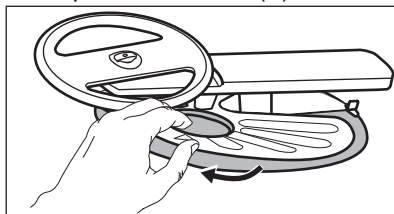

4. Lajini filtrat.

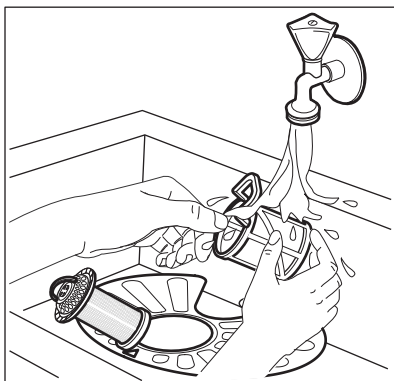

5. Sigurohuni që të mos ketë mbetur ushqim ose papastërti brenda ose rreth buzëve të piletës.
6. Ktheni në vend filtrin e rrafshët (A). Sigurohuni që ai të jetë pozicionuar saktë poshtë 2 udhëzueseve.

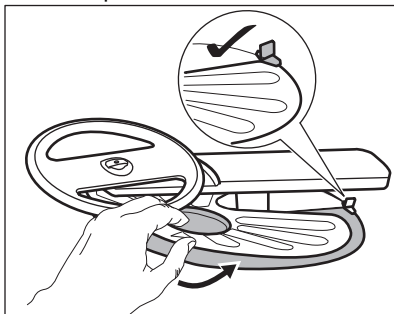

7. Rivendosni filtrat (B) dhe (C).
8. Ktheni filtrin (B) në filtrin e rrafshët (A). Rrotullojeni në drejtim orar derisa të ngjicë në vend.

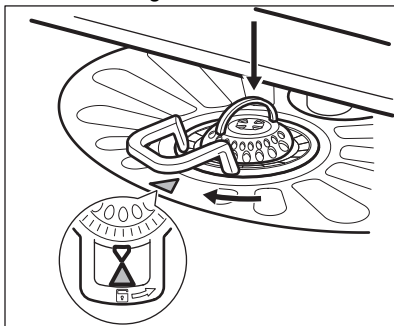

### KUJDES!

Pozicionimi i pasaktë i filtrave mund të shkaktojë rezultate të këqija larjeje dhe dëmtim të pajisjes.

## 10.6 Pastrimi i krahut të poshtëm spërkatës

Rekomandojmë të pastroni rregullisht krahun e poshtëm spërkatës për të shmangur bllokimin e vrimave nga ndotja.

Vrimat e bllokuara mund të sjellin rezultate të pakënaqshme në larje.

1. Për të hequr krahun e poshtëm spërkatës, tërhiqeni lart.

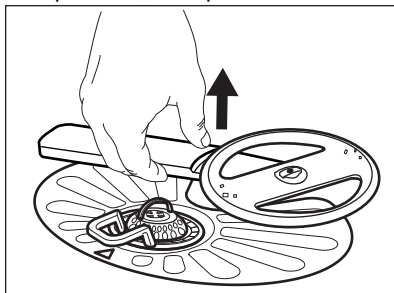

2. Lajeni krahun spërkatës në ujë të rrjedhshëm. Përdorni një mjet të hollë me majë, p.sh. kruajtëse dhëmbësh, për të hequr mbetjet e ndotjes nga vrimat.

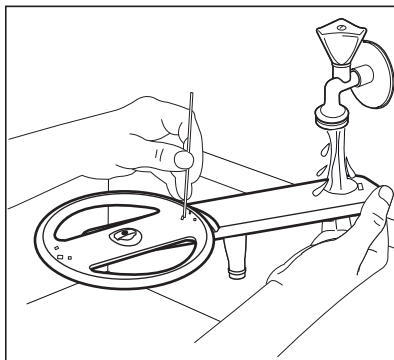

3. Për të instaluar sërish krahun spërkatës, shtypeni poshtë.

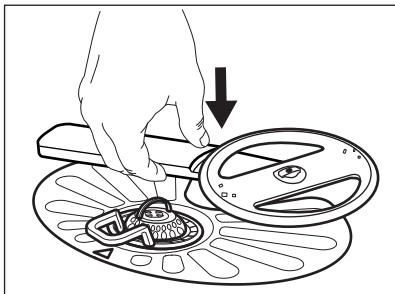

### 10.7 Pastrimi i krahut të sipërm spërkatës

Mos e hiqni krahun e sipërm spërkatës. Nëse hapjet në krahun e spërkatjes janë bllokuar, hiqni pjesët e mbetura të mbeturinave me një objekt të hollë me majë, p.sh. kruajtëse dhëmbësh.

### 10.8 Pastrimi i krahut më të sipërm spërkatës

Rekomandojmë të pastroni rregullisht krahun më të sipërm spërkatës për të shmangur bllokimin e vrimave nga ndotja. Vrimat e bllokuara mund të sjellin rezultate të pakënaqshme larjeje.

Krahu më i sipërm spërkatës ndodhet në pjesën e sipërme të brendësisë së pajisjes. Krahu spërkatës (C) është i instaluar në tubin e shpërndarjes (A) me elementin e montimit (B).

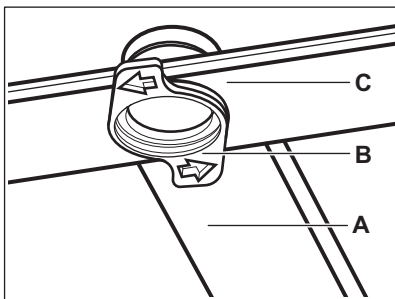

1. Lironi tapat në anët e shinave të rrëshqitjes së sirtarit të takëmeve dhe nxirreni sirtarin jashtë.

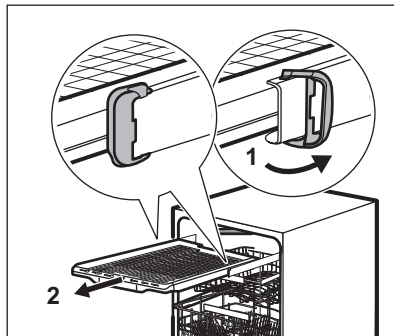

2. Vendoseni koshin e sipërm në nivelin më të ulët për të arritur më lehtë krahun spërkatës.
3. Për të shkëputur krahun spërkatës (C) nga tubi i shpërndarjes (A), rrotullojeni elementin e montimit (B) në drejtim të kundërt të akrepave të orës dhe tërhiqeni krahun spërkatës poshtë.
4. Lajeni krahun spërkatës në ujë të rrjedhshëm. Përdorni një mjet të hollë me majë, p.sh. kruajtëse dhëmbësh, për të hequr mbetjet e ndotjes nga vrimat. Kaloni ujë përmes vrimave për të shpëlarë grimcat e ndotjeve nga brenda.

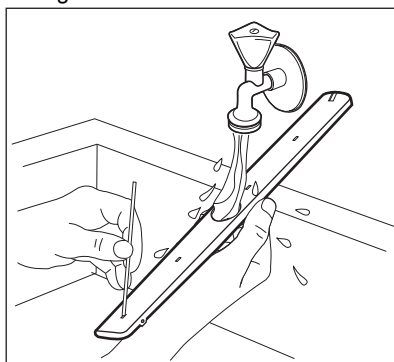

5. Për të instaluar sërish krahun spërkatës (C), futni elementin e montimit (B) në krahun spërkatës dhe fiksojeni në tubin e shpërndarjes (A) duke e rrotulluar në drejtim të akrepave të orës. Sigurohuni që elementi i montimit të bllokohet në vend.
6. Instaloni sirtarin e takëmeve në shinat rrëshqitëse dhe ndaloni tapat.

## 11. ZGJIDHJA E PROBLEMEVE



### PARALAJMËRIM!

Riparimi i gabuar i pajisjes mund të sjellë rrezik për përdoruesin. Çdo riparim duhet kryer vetëm nga personel i kualifikuar.

Referojuni tabelës së mëposhtme për informacion rreth problemeve të mundshme.

Kur ndodhin disa probleme, ekrani tregon një kod alarmi.

**Shumica e problemeve që mund të ndodhin mund të zgjidhen pa nevojën e një qendre të autorizuar shërbimi.**

Problemi dhe kodi i alarmit	Shkaku i mundshëm/zgjidhja
Nuk mund ta aktivizoni pajisjen.	<ul style="list-style-type: none"> <li>• Sigurohuni që spina kryesore të jetë e lidhur me prizën e rrjetit.</li> <li>• Sigurohuni që të mos keni siguresa të dëmtuara në kutinë e siguresave.</li> </ul>
Programi nuk fillon.	<ul style="list-style-type: none"> <li>• Sigurohuni që dera e pajisjes të jetë mbyllur mirë.</li> <li>• Nëse është caktuar ndezja e vonuar e pajisjes, anuloni parametrin ose prisni sa të përfundojë numërimi mbrapsht.</li> <li>• Pajisja rimbush rezinën brenda zbutësit të ujit. Kohëzgjatja e procedurës është rreth 5 minuta.</li> </ul>
Pajisja nuk mbushet me ujë. Ekрани tregon <b>i10</b> ose <b>i11</b> .	<ul style="list-style-type: none"> <li>• Sigurohuni që rubineti i ujit të jetë i hapur.</li> <li>• Sigurohuni që presioni i furnizimit me ujë të mos jetë shumë i ulët. Për këtë informacion, kontaktoni autoritetin tuaj lokal të ujit.</li> <li>• Sigurohuni që rubineti i ujit të mos jetë bllokuar.</li> <li>• Sigurohuni që filtri në tubin dalës të mos jetë i bllokuar.</li> <li>• Sigurohuni që zorra e kullimit të mos jetë e përdredhur ose e përthyer.</li> </ul>
Pajisja nuk e shkarkon ujin. Ekрани tregon <b>i20</b> .	<ul style="list-style-type: none"> <li>• Sigurohuni që tapa e lavamanit të mos jetë e bllokuar.</li> <li>• Sigurohuni që sistemi i filtrit të brendshëm të mos jetë i bllokuar.</li> <li>• Sigurohuni që zorra e kullimit të mos jetë e përdredhur ose e përthyer.</li> </ul>
Është aktivizuar pajisja kundër përmbytjes. Ekрани tregon <b>i30</b> .	<ul style="list-style-type: none"> <li>• Mbyllni rubinetin e ujit.</li> <li>• Sigurohuni që pajisja të jetë instaluar saktë.</li> <li>• Sigurohuni që koshat të jenë ngarkuar siç udhëzohet manuali i përdorimit.</li> </ul>
Keqfunksionim i sensorit të zbulimit të niveli të ujit. Ekрани tregon <b>i41</b> - <b>i44</b> .	<ul style="list-style-type: none"> <li>• Sigurohuni që filtrat të jenë të pastër.</li> <li>• Fikeni dhe rindizeni pajisjen.</li> </ul>

Problemi dhe kodi i alarmit	Shkaku i mundshëm/zgjidhja
Keqfunksionim i pompës së larjes ose pompës së shkarkimit. Ekрани tregon <b>i51 - i59</b> ose <b>i5A - i5F</b> .	<ul style="list-style-type: none"> <li>Fikeni dhe rindizeni pajisjen.</li> </ul>
Temperatura e ujit brenda pajisjes është tepër e lartë ose ka ndodhur keqfunksionim i sensorit të temperaturës. Ekрани tregon <b>i61</b> ose <b>i69</b> .	<ul style="list-style-type: none"> <li>Sigurohuni që temperatura e ujit në hyrje të mos tejkalojë 60°C.</li> <li>Fikeni dhe rindizeni pajisjen.</li> </ul>
Keqfunksionim teknik i pajisjes. Ekрани tregon <b>iC0</b> ose <b>iC3</b> .	<ul style="list-style-type: none"> <li>Fikeni dhe rindizeni pajisjen.</li> </ul>
Niveli i ujit brenda pajisjes është tepër i lartë. Ekрани tregon <b>iF1</b> .	<ul style="list-style-type: none"> <li>Fikeni dhe rindizeni pajisjen.</li> <li>Sigurohuni që filtrat të jenë të pastër.</li> <li>Sigurohuni që tubi i daljes të jetë instaluar në lartësinë e duhur nga dyshemeja. Shikoni udhëzimet e instalimit.</li> </ul>
Pajisja ndalon dhe fillon shumë herë gjatë procesit.	<ul style="list-style-type: none"> <li>Është normale. Kjo sjell rezultate optimale në larje dhe kursim energjie.</li> </ul>
Programi zgjat shumë.	<ul style="list-style-type: none"> <li>Nëse është caktuar opsioni i ndezjes së vonuar, anuloni parametrin e vonesës ose prisni sa të përfundojë numërimi mbrapsht.</li> <li>Aktivizimi i opsioneve shpesh rrit kohëzgjatjen e programit.</li> </ul>
Kohëzgjatja e programit të shfaqur është e ndryshme nga kohëzgjatja në tabelën e vlerave të konsumit.	<ul style="list-style-type: none"> <li>Shihni tabelën e vlerave të konsumit në kapitullin "<b>Zgjedhja e programit</b>".</li> </ul>
Koha e mbetur në ekran rritet dhe kapërcehet pranë fundit të kohëzgjatjes së programit.	<ul style="list-style-type: none"> <li>Ky nuk është defekt. Pajisja punon siç duhet.</li> </ul>
Rrjedhje e vogël nga dera e pajisjes.	<ul style="list-style-type: none"> <li>Pajisja nuk është e niveluar. Lironi ose shtrëngoni këmbët e rregullueshme (nëse ka).</li> <li>Dera e pajisjes nuk është e centruar me kazanin. Rregulloni këmbët e pasme (nëse ka).</li> </ul>
Dera e pajisjes mbyllet me vështirësi.	<ul style="list-style-type: none"> <li>Pajisja nuk është e niveluar. Lironi ose shtrëngoni këmbët e rregullueshme (nëse ka).</li> <li>Pjesë të takëmeve dalin jashtë nga koshat.</li> </ul>
Dera e pajisjes hapet gjatë ciklit të larjes.	<ul style="list-style-type: none"> <li>Aktivizohet funksioni AirDry. Tani mund të aktivizoni funksionet. Referojuni "<b>Parametrat bazë</b>".</li> </ul>

Problemi dhe kodi i alarmit	Shkaku i mundshëm/zgjidhja
Zhurma kërcitëse ose goditëse nga brenda pajisjes.	<ul style="list-style-type: none"> <li>Takëmet nuk janë rregulluar mirë në kosha. Referojuni fletëpalosjes së mbushjes së koshave.</li> <li>Sigurohuni që krahët spërkatës të rrotullohen lirshëm.</li> </ul>
Bie automati nga pajisja.	<ul style="list-style-type: none"> <li>Amperazhi është i pamjaftueshëm për të furnizuar njëkohësisht të gjitha pajisjet në përdorim. Kontrolloni amperazhin e prizës dhe kapacitetin e matësit ose fikni një prej pajisjeve që jeni duke përdorur.</li> <li>Defekt i brendshëm elektrik i pajisjes. Kontaktoni një Qendër të Autorizuar të Shërbimit.</li> </ul>

Pasi ta kontrolloni pajisjen, çaktivizojeni dhe aktivizojeni. Nëse problemi ndodh përsëri, kontaktoni një Qendër të Autorizuar të Shërbimit.

Për kodet e alarmeve që nuk përshkruhen në tabelë, kontaktoni një Qendër të Autorizuar të Shërbimit.



#### **PARALAJMËRIM!**

Nuk rekomandojmë që ta përdorni pajisjen derisa problemi të jetë zgjidhur plotësisht. Shkëputeni pajisjen nga energjia dhe mos e lidhni përsëri derisa të jeni të sigurt se funksionon mirë.

### 11.1 Kodi i numrit të produktit (PNC)

Nëse kontaktoni me qendrën e autorizuar të shërbimit, duhet të jepni



### 11.2 Rezultatet e larjes dhe tharjes nuk janë të kënaqshme

Problemi	Shkaku i mundshëm dhe zgjidhja
Rezultate të pakënaqshme larjeje.	<ul style="list-style-type: none"> <li>Shihni kapitullin “Përdorimi i përditshëm”, “Udhëzime dhe këshilla” dhe fletëpalosjen për mbushjen e koshave.</li> <li>Përdorni program larjeje më intensive.</li> <li>Aktivizoni opsionin ExtraPower për të përmirësuar rezultatet e larjes të programit të përzgjedhur.</li> <li>Pastroni injektorët e krahëve spërkatës dhe filtrin. Shikoni “Kujdesi dhe pastrimi”.</li> </ul>



kodin e numrit të produktit të pajisjes suaj.

PNC mund të gjendet në pllakëzën e specifikimeve në derën e pajisjes. Ju mund të kontrolloni gjithashtu PNC në panelin e kontrollit.

Përpara se të kontrolloni PNC, sigurohuni që pajisja të jetë në përzgjedhjen e programit.

1. Shtypni dhe mbani shtypur njëkohësisht  dhe  për rreth 3 sekonda.

Ekрани tregon PNC të pajisjes.

2. Për të dalë nga prezantimi i PNC, shtypni dhe mbani shtypur njëkohësisht  dhe  për rreth 3 sekonda.

Pajisja kthehet sërish në përzgjedhjen e programit.

Problemi	Shkaku i mundshëm dhe zgjidhja
Rezultate të pakënaqshme tharjeje.	<ul style="list-style-type: none"> <li>• Takëmet janë lënë shumë kohë brenda pajisjes së mbyllur. Aktivizoni funksionin AirDry për të caktuar hapjen e derës dhe për të përmirësuar performancën në tharje.</li> <li>• Nuk ka solucion shpëlarës apo doza e solucionit shpëlarës nuk është e mjaftueshme. Mbushni kutinë e solucionit shpëlarës ose caktoni dozën e solucionit shpëlarës në një nivel më të lartë.</li> <li>• Shkaku mund të jetë cilësia e solucionit shpëlarës.</li> <li>• Përdorni gjithnjë solucion shpëlarës, edhe në rastin e multitabletave.</li> <li>• Artikujt plastikë mund të duhet të thahen me peshqir.</li> <li>• Programi nuk e ka fazën e tharjes. Referojuni kapitullit <b>“Vështrim i përgjithshëm i programeve”</b>.</li> </ul>
Ka vijëzime të bardha ose shtresa blu mbi gota dhe enë.	<ul style="list-style-type: none"> <li>• Sasia e lëshuar e solucionit shpëlarës është tepër e madhe. Rregulloni dozën e solucionit shpëlarës në një nivel më të ulët.</li> <li>• Sasia e detergjentit është tepër e madhe.</li> </ul>
Ka njolla dhe shenja piklash uji të thara mbi gota dhe enë.	<ul style="list-style-type: none"> <li>• Sasia e lëshuar e solucionit shpëlarës nuk është e mjaftueshme. Rregulloni dozën e solucionit shpëlarës në një nivel më të lartë.</li> <li>• Shkaku mund të jetë cilësia e solucionit shpëlarës.</li> </ul>
Pjesa e brendshme e pajisjes është e lagur.	<ul style="list-style-type: none"> <li>• Ky nuk është defekt i pajisjes. Lagështira kondensohet në paretet e pajisjes.</li> </ul>
Shkumë e pazakontë gjatë larjes.	<ul style="list-style-type: none"> <li>• Përdorni detergjent të posaçëm për lavastovilje.</li> <li>• Përdorni detergjent të një prodhuesi tjetër.</li> <li>• Mos i lani paraprakisht enët me ujë të rrjedhshëm.</li> </ul>
Ka gjurmë ndryshku në takëme.	<ul style="list-style-type: none"> <li>• Në ujin e përdorur për larje ka shumë kripë. Shihni kapitullin <b>“Zbutësi i ujit”</b>.</li> <li>• Janë vendosur bashkë takëme prej argjendi dhe inoksi. Mos i vendosni bashkë artikujt prej argjendi me ato prej inoksi.</li> </ul>
Ka mbetje detergjenti në shpërndarës në përfundim të programit.	<ul style="list-style-type: none"> <li>• Tableta e detergjentit kishte ngecur në kuti dhe nuk u shpërbë nga uji.</li> <li>• Uji nuk mund të largojë detergjentin nga kutia. Sigurohuni që krahët spërkatës të mos jenë ngecur ose bllokuar.</li> <li>• Sigurohuni që artikujt në kosha të mos pengojnë hapjen e kapakut të kutisë së detergjentit.</li> </ul>
Pajisja mban erë të keqe nga brenda.	<ul style="list-style-type: none"> <li>• Referojuni kapitullit <b>“Pastrimi i brendshëm”</b>.</li> <li>• Nisni programin Machine Care me një heqës çmërsi ose produkt pastrues të projektuar për lavastovilje.</li> </ul>

Problemi	Shkaku i mundshëm dhe zgjidhja
Depozitime çmërsi në takëme, në kazan dhe në anën e brendshme të derës.	<ul style="list-style-type: none"> <li>Niveli i kripës është i ulët, kontrolloni treguesin e rimbushjes.</li> <li>Kapaku i kutisë së kripës rri lirshëm.</li> <li>Uji i rubinetit është i fortë. Shihni kapitullin <b>“Zbutësi i ujit”</b>.</li> <li>Përdorni kripë dhe caktoni rigjenerimin e zbutësit të ujit edhe kur përdoren tableta multifunksionale. Shihni kapitullin <b>“Zbutësi i ujit”</b>.</li> <li>Nisni programin Machine Care me një heqës çmërsi të projektuar për lavastovilje.</li> <li>Nëse depozitimet e çmërsit mbeten, pastrojeni pajisjen me detergjentë të përshtatshëm.</li> <li>Provoni detergjent tjetër.</li> <li>Kontakttoni prodhuesin e detergjentit.</li> </ul>
Takëme të turbullta, të çngjyrosura ose të ciflosura.	<ul style="list-style-type: none"> <li>Sigurohuni që në pajisje të lahen vetëm artikuj për larje në lavastovilje.</li> <li>Ngarkoni dhe shkarkoni koshin me kujdes. Referojuni fletëpalosjes me udhëzime mbi mbushjen e koshit.</li> <li>Vendosini artikujt delikatë në koshin e sipërm.</li> <li>Aktivizoni opsionin GlassCare për të siguruar përkujdesje të posaçme për artikujt delikatë dhe qelqurinat.</li> </ul>



Referojuni kapitujve **“Përpara përdorimit”**, **“Përdorimi i përditshëm”** ose **“Udhëzime dhe këshilla”** për shkaqet e tjera të mundshme.

## 12. INFORMACIONI TEKNIK

Përmasat	Gjerësia / lartësia / thellësia (mm)	596 / 818 - 898 / 550
Lidhja elektrike <sup>1)</sup>	Voltazhi (V)	220 - 240
	Frekuenca (Hz)	50
Presioni i furnizimit me ujë	Min. / maks. bar (MPa)	0.5 (0.05) / 10 (1.0)
Furnizimi me ujë	Ujë i ftohtë ose ujë i nxehtë <sup>2)</sup>	maks. 60°C
Kapaciteti	Vendosja e cilësimeve	14

<sup>1)</sup> Shihni pllakën e specifikimeve për vlera të tjera.

<sup>2)</sup> Nëse uji i nxehtë vjen nga burim alternativ energjie (p.sh. panele diellore), përdorni furnizimin me ujë të nxehtë për të ulur konsumin e energjisë.

## 12.1 Lidhja te databaza e EU EPREL

Kodi QR në etiketën e energjisë të dhënë me pajisjen jep një lidhje uebi te regjistrimi i kësaj pajisjeje në databazën e EU EPREL. Ruajeni etiketën e energjisë për referencë së bashku me manualin e përdorimit dhe të gjitha dokumentet e tjera që ofrohen me këtë pajisje.

Informacionin në lidhje me performancën e produktit në databazën e EU EPREL

mund ta gjeni duke përdorur lidhjen <https://eprel.ec.europa.eu> dhe emrin e modelit dhe numrin e produktit që gjeni në pllakëzën e specifikimeve të pajisjes. Shikoni kapitullin "Përshkrimi i produktit".

Për më shumë informacion të detajuar rreth etiketës së energjisë, vizitoni [www.theenergylabel.eu](http://www.theenergylabel.eu).

## 13. ÇËSHTJE QË LIDHEN ME AMBIENTIN

Ricikloni materialet me simbolin . Vendoseni ambalazhin te kontejnerët e riciklimit nëse ka. Ndhmoni në mbrojtjen e mjedisit dhe shëndetit të njerëzve dhe në riciklimin e mbetjeve të pajisjeve elektrike dhe elektronike. Mos hidhni

pajisjet e shënuara me simbolin  e mbeturinave shtëpiake. Ktheni produktin në pikën lokale të riciklimit ose kontaktoni me zyrën komunale.





[www.electrolux.com/shop](http://www.electrolux.com/shop)



156936762-A-462022

