



LNT7ME36G2

SB Frižider sa Zamrzivačem

AL Ngrirës - Frigorifer

МК Ладилник - Длабоко замрзнување

Uputstva za upotrebu

Manuali i përdoruesit

Прирачник за Употреба

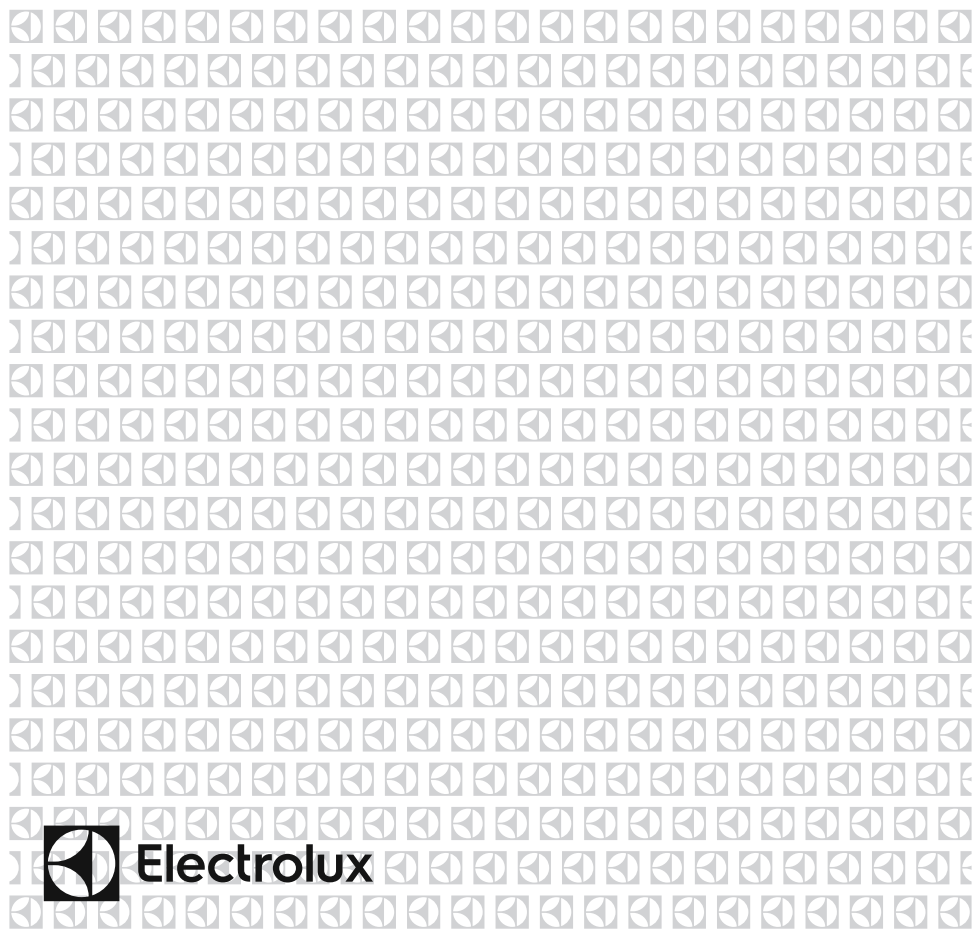

Electrolux



SB

POŽAR

Upozorenje; Rizik od požara / zapaljivih materijala

SADRŽAJ

PRE UPOTREBE APARATA	5
Opšta upozorenja	5
Stari i pokvareni frižideri	9
Bezbednosna upozorenja.....	9
Instalacija i rukovanje frižiderom	10
Pre korišćenja vašeg frižidera	10
Dimenzije.....	11
INFORMACIJE O KORIŠĆENJU.....	12
Informacije o tehnologiji hlađenja nove generacije.....	12
Ekran i kontrolna tabla.....	13
Rukovanje frižiderom.....	13
Alarm za visoku temperaturu	13
Podešavanja temperature zamrzivača.....	13
Podešavanja temperature frižidera.....	14
Režim za brzo zamrzavanje.....	14
Funkcija alarma za otvorena vrata	14
Upozorenja u vezi sa podešavanjima temperature	15
Dodaci	15
Posuda za led	15
Kutija zamrzivača	16
Odeljak za dodatno hlađenje.....	16
Funkcija kontrole vlažnosti	16
RASPOREĐIVANJE HRANE U UREĐAJU	17
Odeljak frižidera	17
Odeljak zamrzivača	17
ČIŠĆENJE I ODRŽAVANJE	20
Odmrzavanje	21
TRANSPORT I PROMENA POLOŽAJA	21
Promena položaja vrata	21
PRE POZIVANJA SERVISA ZA PODRŠKU NAKON KUPOVINE ...	22
Saveti za uštedu energije	25
DELOVI UREĐAJA I ODELJCI.....	26
TEHNIČKI PODACI.....	27
INFORMACIJE ZA INSTITUCIJE ZA TESTIRANJE	27

MISLIMO NA VAS

Hvala vam što ste kupili Electrolux aparat. Odabrali ste proizvod koji sa sobom donosi decenije profesionalnog iskustva i inovacija. Genijalan i elegantan, dizajniran je s vama na umu. Zato, kad god ga koristite, možete biti sigurni da ćete svaki put postići odlične rezultate.

Dobrodošli u Electrolux.

Posetite našu internet stranicu da:



Dobijete savete o upotrebi, brošure, rešite probleme, informacije o servisu i popravci:

www.electrolux.com/support



Registrujte svoj proizvod za bolju uslugu:

www.registerelectrolux.com



Kupite dodatnu opremu, potrošni materijal i originalne rezervne delove za vaš aparat:

www.electrolux.com/shop

BRIGA O POTROŠAČIMA I SERVIS

Uvek koristite samo originalne rezervne delove.

Kada se obraćate našem ovlašćenom servisnom centru, proverite imate li na raspolaganju sljedeće podatke: Model, PNC, Serijski broj.

Informacije se nalaze na natpisnoj tabli.

 Upozorenje / Oprez - Informacije o bezbednosti

 Opšte informacije i saveti

 Informacije o životnoj sredini

Podložno je promeni bez prethodne najave

DEO - 1. PRE UPOTREBE APARATA

Opšta upozorenja

Pročitajte priručnik sa uputstvima pažljivo pre instalacije i upotrebe uređaja. Mi nismo odgovorni za oštećenje koje se desi usled pogrešnog korišćenja.

Pratite sva uputstva na uređaji i iz priručnika za upotrebu i čuvajte ovaj priručnik na bezbednom mestu da biste rešili probleme do kojih može doći u budućnosti.

Ovaj aparat nije predviđen za upotrebu kao ugrađeni uređaj.

Ако се не постави да стоји самостално и уз поштовање димензија слободног простора, уређај ће радити исправно, али потрошња електричне енергије може мало да се повећа.

! UPOZORENJE: Nemojte da blokirate otvore za ventilaciju na kućištu ili strukturi uređaja.

! UPOZORENJE: Nemojte koristiti mehaničke uređaje ili druga sredstva za ubrzavanje odmrzavanja, osim onih koje preporučuje proizvođač.

! UPOZORENJE: Nemojte koristiti električne aparate unutar prostora za smeštaj hrane, osim ako se ne radi o aparatima čiju upotrebu preporučuje proizvođač.

! UPOZORENJE: Nemojte da oštetite kruženje sredstva za hlađenje.

! UPOZORENJE: Prilikom pozicioniranja uređaja postarajte se da kabl za napajanje ne bude zaglavljen ili oštećen.

! UPOZORENJE: Nemojte da postavljate više prenosivih strujnih utičnica ili prenosivih jedinica napajanja na zadnjoj strani uređaja.

! UPOZORENJE: Da biste izbegli opasnost usled nestabilnosti uređaja, on se mora fiksirati u skladu sa uputstvima.

 Ako vaš uređaj koristi R600a kao gas za hlađenje – ovu informaciju možete da saznate sa etikete na hladnjaku - treba da budete obazrivi za vreme prenosa i montaže da biste sprečili oštećenje elemenata hladnjaka na vašem uređaju. Iako je R600a jedan ekološki prihvatljiv i prirodan gas. Pošto je eksplozivan, u slučaju curenja usled oštećenja na elementima hladnjaka, premestite vaš frižider dalje od otvorenog plamena ili izvora toplote i provetrite prostoriju gde je uređaj smešten na nekoliko minuta.

- Dok prenosite i smeštate frižider, nemojte oštetiti kruženje gasa za hlađenje.
- Dok prenosite i smeštate frižider, nemojte oštetiti kruženje gasa za hlađenje.
- Nemojte da skladištite eksplozivne supstance kao što su konzerve aerosola sa zapaljivim gorivom u ovaj uređaj.
- Uređaj je namenjen isključivo za čuvanje hrane i pića.
- Ovaj uređaj je namenjen za upotrebu u zatvorenom prostoru u jednom domaćinstvu.
- Uređaj se može koristiti u kancelarijama, hotelskim sobama, motelima, pansionima, seoskim turističkim gazdinstvima i sličnim smeštajnim objektima gde upotreba ne prelazi (prosečan) nivo potrošnje po domaćinstvu.
- Ako se utičnica ne poklapa sa utikačem frižidera, proizvođač, servisno osoblje ili slično kvalifikovane osobe treba da zamene utikač da bi se izbegla opasnost.
- Posebni uzemljeni utikač je povezan sa kablom za napajanje vašeg frižidera. Ovaj utikač treba koristiti uz posebno uzemljenu utičnicu od 16 ili 10 ampera, zavisno od države u kojoj će se proizvod prodavati. Ako nema takve utičnice u vašem stanu, angažujte kvalifikovanog tehničara da je instalira.

- Ovaj uređaj mogu da koriste deca starosti 8 godina i više kao i osobe sa smanjenim fizičkim, senzornim ili mentalnim sposobnostima ili nedostatkom iskustva ili znanja ako su pod nadzorom ili su poučene po pitanju korišćenja uređaja na bezbedan način i razumeju opasnost. Deca ne smeju da se igraju ovim uređajem. Čišćenje i održavanje ne smeju da sprovode deca bez nadzora.
- Deci uzrasta od 3 do 8 godina je dozvoljeno da pune i prazne rashladne uređaje. Od dece se ne očekuje da obavljaju čišćenje ili održavanje uređaja, od vrlo male dece (od 0 do 3 godine) se ne očekuje da koriste uređaje, od male dece (od 3-8 godina) se ne očekuje da koriste uređaje na bezbedan način, osim ako su pod stalnim nadzorom, starija deca (8 - 14 godina) i ranjiva lica mogu bezbedno da koriste aparate nakon što im je dat odgovarajući nadzor ili instrukcija u vezi sa upotrebom aparata. Od vrlo ranjiva lica se ne očekuje da koriste uređaje na siguran način osim ako im nije dat odgovarajući nadzor.
- Ako je kabl za napajanje oštećen, proizvođač, servisno osoblje ili slično kvalifikovane osobe treba da ga zamene da bi se izbegla opasnost.
- Ovaj uređaj nije namenjen za upotrebu na nadmorskim visinama većim od 2000 m.

Da biste izbegli kontaminaciju hrane, molimo pridržavati se sledećih uputstava:

- Otvaranje vrata na duži period može prouzrokovati značajno povećanje temperature u odeljcima uređaja.
- Redovno čistite površine koje mogu doći u dodir sa hranom i pristupačnim sistemima za odvodnjavanje.
- Sirovo meso i ribu čuvajte u odgovarajuće sudove u frižideru, tako da ne budu u kontaktu sa ili da ne kapaju na drugu hranu.

- Odeljci sa zamrznutom hranom sa dve zvezdice pogodni su za skladištenje zamrznute hrane, skladištenje ili pravljenje sladoleda i pravljenje kocki leda.
- Odeljci sa jednim, dva i tri zvezdice nisu pogodni za zamrzavanje sveže hrane.
- Ako je rashladni uređaj ostavljen prazan dulje vrijeme, isključite ga, odmrznite, očistite, osušite i ostavite vrata otvorena kako bi se spriječilo stvaranje plijesni unutar uređaja.

Servisiranje

- Za popravku uređaja kontaktirajte sa ovlašćenim servisom. Koristite samo originalne rezervne delove.
- Uzmite u obzir da samostalno popravljjanje ili neprofesionalno popravljjanje mogu imati bezbednosne posledice pri čemu možda neće važiti garancija.
- Sledeći rezervni delovi će biti dostupni 7 godina od prestanka proizvodnje modela: termostati, senzori za temperaturu, štampane kružne table, svetlosni izvori, ručice za vrata, šarke za vrata, ležišta i korpe.
- Molimo uzmite u obzir da su neki od ovih rezervnih delova dostupni samo profesionalnim serviserima, i da svi rezervni delovi nisu relevantni za sve modele.
- Zaptivači za vrata će biti dostupni 10 godina nakon što prestane proizvodnja modela.

Stari i pokvareni frižideri

- Ako vaš stari frižider ima bravu, slomite je ili je uklonite pre odlaganja jer se deca mogu zaglaviti unutra i može doći do nesreće.
- Stari frižideri i zamrzivači sadrže izolacioni materijal i gas za hlađenje sa CFC-om. Stoga, budite obazrivi da ne naškodite životnoj sredini prilikom odlaganja starih frižidera.

Odlaganje vaše stare mašine



Simbol na ovom proizvodu ili na njegovom pakovanju ukazuje na to da se ovaj proizvod ne može smatrati kućnim otpadom. Umesto toga, treba da se preda na sabirno mesto za reciklažu električne i elektronske opreme. Pravilnim odlaganjem ovog proizvoda pomažete u sprečavanju mogućih negativnih posledica po životnu okolinu i zdravlje ljudi, do kojih bi došlo usled neodgovarajuće obrade otpada ovog proizvoda. Detaljnije informacije o reciklaži ovog proizvoda potražite u vašoj opštini, komunalnoj službi ili u prodavnici u kojoj ste kupili ovaj proizvod.

Napomene:

- Ovaj uređaj je proizveden da se koristi u domaćinstvima i može se koristiti samo u kućnim okruženjima i za navedene namene. Nije prikladan za komercijalnu ili uobičajenu upotrebu. Takva upotreba će dovesti do kršenja garancije na uređaj i naša kompanija neće biti odgovorna za nastale gubitke.
- Ovaj uređaj je proizveden za upotrebu u kućama/stanovima i prikladan je za hlađenje / čuvanje hrane. Nije prikladan za komercijalnu ili zajedničku upotrebu i/ili skladištenje drugih supstancija osim hrane. Naša kompanija nije odgovorna za gubitke koji nastaju nepravilnom upotrebom.

Bezbednosna upozorenja

- Nemojte da koristite višestruke utičnice ili produžni kabl.
- Nemojte da uključujete oštećeni, pokidani ili stari utikač.
- Nemojte da povlačite, savijate ili oštećujete kabl.



- Nemojte da koristite adapter za utikač.
- Ovaj uređaj je projektovan za korišćenje od strane odraslih osoba, nemojte da dozvolite deci da se igraju sa uređajem ili da im dozvolite da se kače za vrata.
- Nemojte da priključujete ili isključujete utikač iz utičnice vlažnim rukama da biste sprečili strujni udar!
- Nemojte da stavljate staklene flaše ili konzerve piva u odeljak zamrzivača. Flaše ili konzerve mogu eksplodirati.
- Nemojte da stavljate eksplozivni ili zapaljivi materijal u frižider zbog bezbednosti. Pića sa većim procentom alkohola stavljajte vertikalno i čvrsto zatvorite flaše u odeljku frižidera.
- Prilikom uzimanja leda iz odeljka zamrzivača, nemojte da ga dodirujete, led može izazvati ledene opekotine i/ili posekotine.

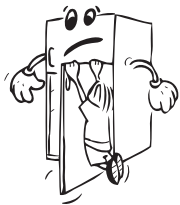

- Nemojte da dodirujete zamrznutu hranu vlažnim rukama! Nemojte da jedete sladoled i kocke leda odmah nakon što ih izvadite iz odeljka zamrzivača!
- Nemojte ponovo zamrzavati smrznutu hranu nakon što je otopljena. To može da izazove zdravstvene probleme kao što je trovanje hranom.
- Nemojte da prekrivate telo ili vrh frižidera. To može da utiče na performanse frižidera.
- Pričvrstite dodatke u frižideru tokom transporta za biste sprečili oštećenje dodatka.



Instalacija i rukovanje frižiderom

Pre početka upotrebe frižidera, treba da obratite pažnju na sledeće tačke:

- Radni napon vašeg frižidera je 220 - 240 V na 50 Hz.
- Ne preuzimamo odgovornost za oštećenja koja nastanu usled upotrebe bez uzemljenja.
- Stavite frižider na mesto na koje neće biti izložen sunčevoj svetlosti.
- Vaš uređaj treba da se nalazi najmanje 50 cm od štednjaka, pećnica na gas i grejača i najmanje 5 cm od električnih šporeta.
- Frižider nikada ne treba koristiti na otvorenom prostoru ili ostaviti na kiši.
- Slobodni prostor potreban iznad uređaja može se odrediti iz dimenzija datih u poglavlju Dimenzije.
- Ne postavljati teške predmete na uređaj.
- Podesive prednje noge bi trebale biti podešene da se osigura da je vaš uređaj ravan i stabilan. Nožice možete da podesite okretanjem u smeru kretanja kazaljki na satu (ili u suprotnom smeru). To treba učiniti pre stavljanja hrane u frižider.
- Pre korišćenja frižidera, obrišite sve delove toplom vodom sa dodatkom kašičicom sode bikarbone, zatim isperite čistom vodom i osušite. Postavite sve delove nakon čišćenja.
- Montirajte plastični vodič za rastojanje (deo s crnim lopaticama na zadnjoj strani) okretanjem za 90° kao što je prikazano na slici da bi se sprečilo da kondenzator dodiruje zid.
- Ako uređaj postavite uza zid u samostojeću instalaciju, postavite zadnje razmake kako biste garantovali najveću moguću udaljenost.

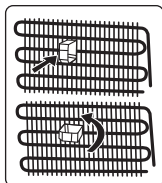

Pre korišćenja vašeg frižidera

- Kada se koristi po prvi put ili nakon transporta, držite frižider u uspravnom položaju 3 sata i uključite ga da biste omogućili efikasan rad. U suprotnom, možete da oštetite kompresor.
- Vaš frižider može imati neprijatan miris po prvom uključivanju; miris će nestati kada vaš frižider počne da hladi.



Unutrašnje osvetljenje



UPOZORENJE!

Rizik od električnog udara.

- Sijalica (sijalice) unutar ovog proizvoda i rezervne sijalice posebno se prodaju: Ove sijalice su predviđene da izdrže ekstremne fizičke uslove u kućanim aparatima, kao što su temperatura, vibracije, vlaga ili su namenjene da pokažu informacije o radnom stanju uređaja. Nisu predviđene za upotrebu u druge namene i nisu pogodne za osvetljenje prostorija u domaćinstvu.

Dimenzije

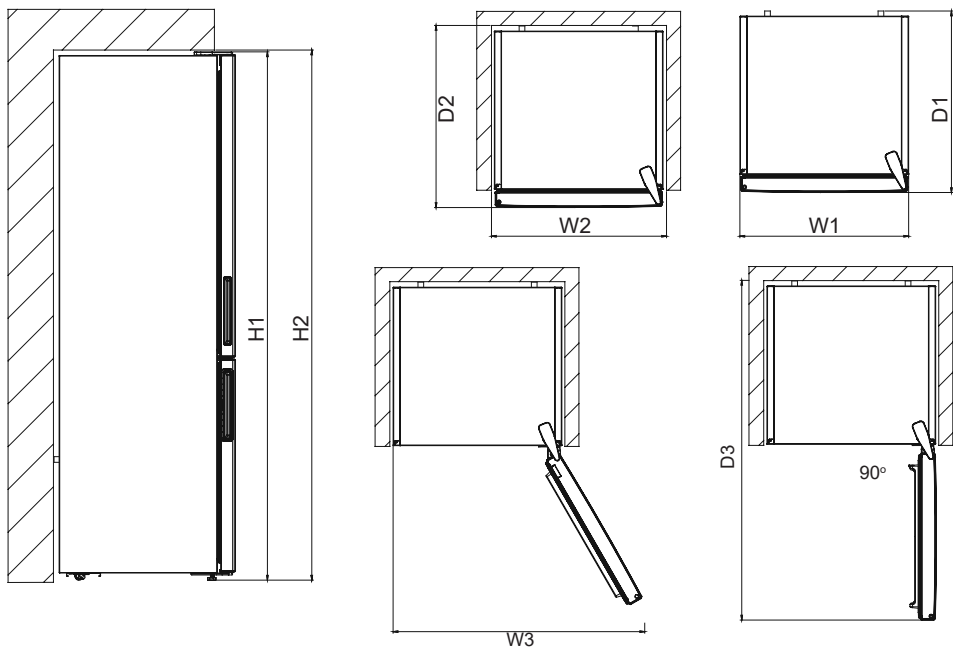

Ukupne dimenzije ¹		
H1*	mm	2010
W1	mm	595
D1	mm	660

¹ visina, širina i dubina uređaja bez ručki
* uključujući visinu gornje šarke (10 mm)

Potreban prostor za upotrebu ²		
H2	mm	2050
W2	mm	600
D2	mm	677

² visina, širina i dubina uređaja sa ručkom,
plus prostor potreban za slobodnu
cirkulaciju vazduha za hlađenje

Ukupno potreban prostor za upotrebu ³		
W3	mm	823
D3	mm	1176

³ visina, širina i dubina uređaja sa ručkom,
plus prostor potreban za slobodnu
cirkulaciju vazduha za hlađenje, plus
prostor potreban da se vrata otvore
pod minimalnim uglom koji dozvoljava
uklanjanje sve unutrašnje opreme

DEO - 2. INFORMACIJE O KORIŠĆENJU

Informacije o tehnologiji hlađenja nove generacije

Frižideri sa tehnologijom hlađenja nove generacije poseduju drugačiji operativni sistem od statičnih frižidera. Kod standardnih frižidera vlažni vazduh koji uđe u frižider i isparavanje tečnosti iz hrane akumuliraju formiranje mraza u odeljku zamrzivača. Da bi se ovaj mraz otopio, tj. da bi se odmrzao, frižider mora da se isključi. Tokom perioda isključivanja, da bi hrana ostala hladna, korisnik mora da iznese hranu iz frižidera i korisnik mora da očisti led tokom tog perioda.

Kod frižidera sa tehnologijom hlađenja nove generacije situacija u odeljku zamrzivača je potpuno drugačija. Zahvaljujući pomoćnom ventilatoru hladan i suv vazduh se izduvava kroz mnogo tačaka u odeljak zamrzivača. Kao rezultat homogenog izduvavanja vazduha, čak i u prostor između policica, hrana ostaje zaleđena ujednačeno i ispravno. S druge strane, neće doći do formiranja mraza.

U odeljku frižidera postojaće gotovo ista konfiguracija kao u odeljku zamrzivača. Vazduh, koji se generiše korišćenjem ventilatora, koji je smešten na vrhu odeljka frižidera, hladi se dok prolazi kroz prazan prostor iza kanala za vazduh. Istovremeno se vazduh izduvava kroz otvore na kanalu za vazduh tako da se proces hlađenja uspešno obavlja u odeljku frižidera. Otvori na kanalu za vazduh projektovani su tako da raspodela vazduha postane homogena u ovom odeljku.

Kako nema prolaska vazduha između odeljka zamrzivača i frižidera, neće doći do mešanja neprijatnih mirisa.

Kao rezultat toga, vaš frižider sa tehnologijom hlađenja nove generacije, pruža vam jednostavnu upotrebu zajedno sa pozamašnim kapacitetom i estetskim izgledom.

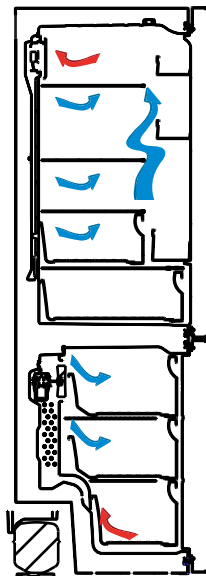

Ekran i kontrolna tabla

Upotreba kontrolne table

1. Omogućava podešavanje zamrzivača.
2. Omogućava podešavanje frižidera.
3. Ekran za podešavanje vrednosti zamrzivača.
4. Ekran za podešavanje vrednosti frižidera.
5. Simbol za brzo zamrzavanje.
6. Simbol alarma.

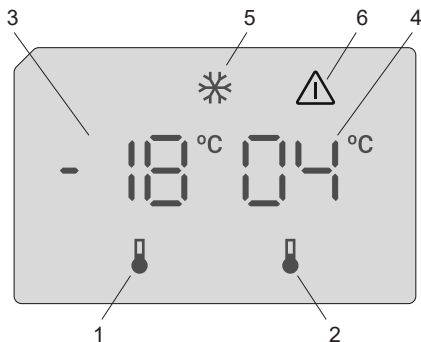

Rukovanje frižiderom

Alarm za visoku temperaturu



Alarm se aktivira kada uključite uređaj po prvi put.

Odeljak zamrzivača

Alarm se aktivira kada je temperatura u uređaju previsoka.

U toku alarma:

- prikaz pokazuje E09 kod greške koji treperi,
- indikator alarma blješti,
- akustika alarma šalje zvuk.

Isključivanje alarma

- Dodirnite bilo koje dugme na kontrolnom panelu da isključite alarm. Maksimalna dostignuta temperatura od odeljka pojavljuje se na prikazuj i onda je zamenjena podešenom temperaturom. Indikator alarma blješti dok se temperatura se povrati.
- Zvuk alarma se automatski isključuje nakon 1 sata. Indikator alarma treperi i kod greške ostaje na prikazu.
- Ako je uređaj vraćen na podešenu temperaturu, alarm se isključuje i normalni prikaz se vraća. Proverite da li je hrana koja je unutra pokvarena ili otopljena. Ako jeste, pogledajte odeljak "Otopljeno".



Pogledajte odeljak "Regulacija temperature" da biste podesili svaki odeljak temperature.

Osvetljenje (ako je dostupno)

Kada se proizvod prvi put priključi, unutrašnja svetla mogu se uključiti minut kasnije zbog početnih testova.

Čim je proizvod uključen, sve simbole se prikazuju na ekranu 2 sekunde i -18 °C se prikazuje kao početna vrednost za indikator podešavanja zamrzivača i +4 °C za početna vrednost za indikator podešavanja frižidera.

Podešavanje temperature zamrzivača

- Početna vrednost temperature za indikator podešavanja zamrzivača je -18 °C.
- Pritisnite dugme za podešavanje zamrzivača jednom.
Kada prvi put pritisnete dugme, poslednja vrednost će zatreperiti na ekranu.
- Uvek kada pritisnete ovo dugme temperatura će se redom smanjiti.

- Ako nastavite sa pritiskanjem istog dugmeta, restartovaće se od -16 °C.

Podešavanja temperature frižidera.

- Početna vrednost temperature za indikator podešavanja frižidera je +4 °C.
- Pritisnite dugme za frižider jednom.
- Uvek kada pritisnete ovo dugme temperatura će se redom smanjiti.
- Ako nastavite sa pritiskanjem istog dugmeta, restartovaće se od +8 °C.

Režim za brzo zamrzavanje

Namena

- Zamrzavanje velike količine hrane koja ne može da stane na policu za brzo zamrzavanje.
- Zamrzavanje pripremljene hrane.
- Brzo zamrzavanje sveže hrane sa ciljem očuvanja svežine.

Kako se koristi

Da biste omogućili režim za brzo zamrzavanje, pritisnite i držite dugme za podešavanje temperature zamrziavača tokom 3 sekunde. Kada se podesi režim za brzo zamrzavanje, simbol za brzo zamrzavanje će se uključiti i mašina će se oglasiti zvučnim signalom za potvrdu da je režim uključen.



Tokom režima za brzo zamrzavanje:

- Temperatura frižidera se može podesiti. U tom slučaju režim za brzo zamrzavanje se nastavlja.
- Režim za super zamrzavanje se može otkazati na isti način na koji se bira.

Zabeleške:

- Maksimalna količina sveže hrane (u kilograma) za zamrzavanje u roku od 24 časa prikazana je na etiketi uređaja.
- Za optimalni učinak uređaja pri maksimalnom kapacitet zamrziavača, podesite uređaj na režim za brzo zamrzavanje 3 sata pre stavljanja sveže hrane u zamrziavač.

 Režim za super zamrzavanje će se automatski otkazati nakon 24 časa, u zavisnosti od ambijentalne temperature ili kada senzor odeljka zamrziavača dostigne dovoljno nisku temperaturu.

Preporučena podešavanja temperature za zamrziavača i frižidera

Odeljak zamrziavača	Odeljak frižidera	Napomene
-18 °C	4 °C	Za uobičajenu upotrebu i najbolji učinak.
-20 °C, -22 °C ili -24 °C	4 °C	Preporučeno kada je ambijentalna temperatura preko 30 °C.
Režim za super zamrzavanje	4 °C	Obavezno koristiti kada želite da zamrznite hranu za kratak period.
-18 °C, -20 °C, -22 °C ili -24 °C	2 °C	Ova podešavanja temperature treba koristiti kada je ambijentalna temperatura visoka ili smatrate da odeljak frižidera nije dovoljno ohlađen jer se vrata često otvaraju.

Funkcija alarma za otvorena vrata

Kada se ostave otvorena vrata frižidera duže od 2 minuta, aktiviraće se zvučni signal uređaja.

Upozorenja u vezi sa podešavanjima temperature

- Ne preporučuje se da frižider radi u okolinama hladnijim od 10 °C zbog efikasnosti.
- Podešavanja temperature treba obaviti u skladu sa učestalošću otvaranja vrata i količinom hrane u frižideru.
- Nemojte da prelazite na druga podešavanja pre nego što završite sa ovim.
- Vaš frižider treba da radi 24 sata u skladu sa sobnom temperaturom bez prekida nakon što se priključi da bi se u potpunosti ohladio. Nemojte da otvarate vrata frižidera često i nemojte da stavljate previše hrane u ovom periodu.
- Funkcija odlaganja na 5 minuta se primenjuje da bi se sprečilo oštećenje kompresora frižidera, kada izvučete utikač i ponovo ga priključite ili kada dođe do nestanka struje. Vaš frižider će početi sa normalnim radom nakon 5 minuta.
- Vaš frižider je projektovan da radi na intervalima sobnih temperatura navedenih u standardima, u skladu sa klasom navedenom na etiketi sa informacijama. Ne preporučujemo da koristite frižider izvan navedenih temperatura u smislu efikasnosti hlađenja.
- Ovaj uređaj je projektovan za upotrebu na sobnoj temperaturi u opsegu 10 °C – 43 °C.

Klasa klime	Značenje	Ambijentalna temperatura
T	Tropska	Ovaj rashladni uređaj predviđen je za upotrebu na sobnoj temperaturi koja varira od 16 °C do 43 °C.
ST	Suptropska	Ovaj rashladni uređaj predviđen je za upotrebu na sobnoj temperaturi koja varira od 16 °C do 38 °C.
N	Umerena	Ovaj rashladni uređaj predviđen je za upotrebu na sobnoj temperaturi koja varira od 16 °C do 32 °C.
SN	Proširena umerena	Ovaj rashladni uređaj predviđen je za upotrebu na sobnoj temperaturi koja varira od 10 °C do 32 °C.

Ovaj uređaj je predviđen za rad na temperaturi sredine u rasponu od 10°C do 43°C. Pravilan rad uređaja može da se garantuje samo u naznačenom temperaturnom rasponu.

Dodaci

Posuda za led

- Napunite posudu za led I stavite u zamrzivac.
- Posto se led formirao okrenite posudu I dobice te kocke leda.

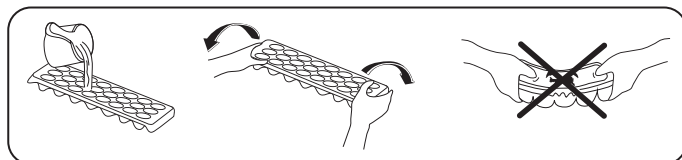

Kutija zamrzivača

Kutija zamrzivača omogućava redovnije održavanje hrane.

Uklanjanje kutije zamrzivača;

- Povucite kutiju prema van koliko god je to moguće
- Povucite prednji deo prema gore i prema van.



Uradite radnju obrnutim redosledom da ponovo stavite klizeći odeljak.



Napomena: Uvek držite ručicu kutije dok uklanjate kutiju.

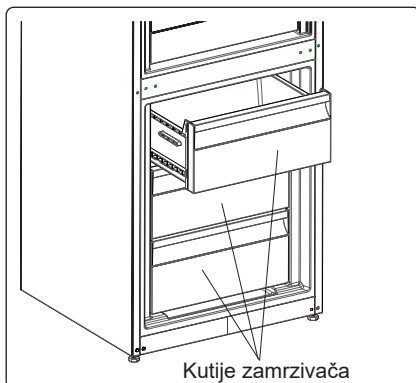

Odeljak za dodatno hlađenje (kod nekih modela)

Idealno za održavanje ukusa i teksture svežih odrezaka i sira. Fioka na izvlačenje osigurava sredinu sa nižom temperaturom u poređenju sa ostatkom frižidera, zahvaljujući aktivnoj cirkulaciji hladnog vazduha.

Uklanjanje rashladne police

- Povucite rashladnu policu ka sebi dok klizi niz šine.
- Povucite rashladnu policu nagore sa šina da biste je uklonili.

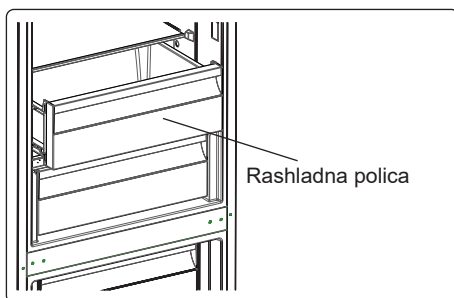

Funkcija kontrole vlažnosti (kod nekih modela)

Kada je funkcija kontrole vlažnosti u zatvorenom položaju, omogućava da se sveže voće i povrće skladišti tokom dužeg vremena.

U slučaju da je odeljak za voće i povrće u potpunosti pun, potrebno je otvoriti otvore za ventilaciju. Na taj način vazduh u odeljku za voće i povrće i nivo vlažnosti će biti kontrolisani i svežina će biti produžena.

Ako primetite bilo kakve znake kondenzacije na staklenoj polici, funkcija kontrole vlažnosti treba da se prebaci u otvoreni položaj.

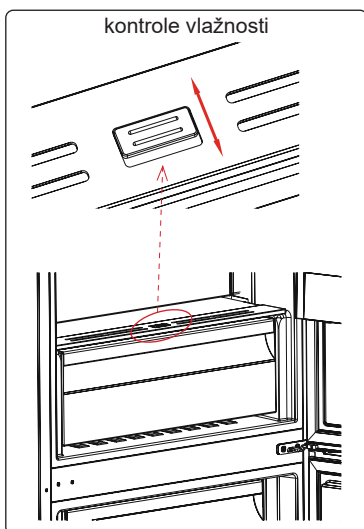

Vizuelni i tekstualni opisi u odeljku sa priborom se mogu razlikovati prema modelu vašeg uređaja.

DEO - 3. RASPOREĐIVANJE HRANE U UREĐAJU

Odeljak frižidera

- Odeljak za svežu hranu je onaj koji je označen (na natpisnoj tabli) sa .
- Da bi se smanjila vlažnost i posledično povećanje leda, u frižider nikada ne stavljajte tečnosti u nezatvorenim posudama. Led se stvara na najhladnijim delovima isparivača i vremenom će zahtevati češće odmrzavanje.
- Nikada ne stavljajte toplu hranu u frižider. Toplu hranu treba da ostavite da se ohladi na sobnoj temperaturi i treba da se složi tako da se omogući potrebna cirkulacija vazduha u odeljku frižidera.
- Ništa ne sme da dođe u dodir sa zadnjim zidom jer će izazvati stvaranje leda i pakovanja će se zalepiti za zadnji zid. Nemojte da otvarate vrata frižidera prečesto.
- Postavite meso i očišćenu ribu (umotanu u pakovanja ili plastificirani papir) koje ćete koristiti za 1–2 dana na donji deo odeljka frižidera (koji se nalazi iznad odeljka za sveže voće i povrće) jer je to najhladniji deo i obezbeđuje najbolje uslove za skladištenje.
- Možete da stavite voće i povrće u odeljak za voće i povrće bez pakovanja.

 **NAPOMENA:** Najefikasnija upotreba energije se obezbeđuje u konfiguraciji sa fiokama u donjem delu uređaja, i ravnomerno postavljenim policama, položaj korpi za vrata ne utiče na potrošnju energije.

Neke preporuke su navedene u nastavku za smeštanje i čuvanje vaše hrane u odeljku za hlađenje.

Hrana	Maksimalno vreme čuvanja	Gde smestiti u odeljak frižidera
Povrće i voće	1 sedmica	Odeljak za povrće
Meso i riba	2–3 dana	Umotano u plastičnu foliju ili kese ili u posudi za meso (na staklenoj polici)
Sveži sir	3–4 dana	U posebnoj polici u vratima
Puter i margarin	1 sedmica	U posebnoj polici u vratima
Flaširani proizvodi mleko i jogurt	Do roka trajanja koji je preporučen od strane proizvođača	U posebnoj polici u vratima
Jaja	1 mesec	U postolju za jaja
Kuvana hrana	2 dana	Sve police

NAPOMENA: Krompir, crni luk i beli luk ne bi trebalo čuvati u frižideru.

Odeljak zamrzivača

- Odeljak zamrzivača je onaj koji je označen sa .
- Koristite odeljak za duboko zamrzavanje u svom frižideru za skladištenje zamrznute hrane na duže vreme i za proizvodnju leda.
- Koristite policu za brzo zamrzavanje za brže zamrzavanje hrane skuvane u domaćinstvu (i bilo koju hranu koja treba brzo da se zamrzne) zbog veće snage zamrzavanja prostora zamrzivača. Polica za brzo zamrzavanje je fioka na vrhu odeljka zamrzivača.
- Nemojte da stavljate hranu koju ćete zamrzavati blizu zamrznute hrane.

- Hranu koju treba zamrznuti (meso, mleveno meso, riba itd.) treba zamrznuti u porcijama tako da se mogu konzumirati odjednom.
- Nemojte ponovo da zamrzavate hranu nakon što se otopi. To može da predstavlja opasnost po vaše zdravlje jer može da dovede do problema kao što je trovanje hranom.
- Nemojte da stavljate vruća jela u odeljak za duboko zamrzavanje dok se ne ohlade. Dovedi biste do kvarenja prethodno zamrznute hrane u odeljku za duboko zamrzavanje.
- Kada kupujete zamrznutu hranu, proverite da li je zamrznuta pod odgovarajućim uslovima i da pakovanje nije pocepano.
- Kada skladištite zamrznutu hranu, potrebno je poštovati uslove skladištenja na pakovanju. Ako nema objašnjenja, hranu treba konzumirati u najkraćem mogućem roku.
- Ako je pakovanje zamrznute hrane vlažno i odaje neprijatan miris, hrana je možda prethodno skladištena u neodgovarajućim uslovima i pokvarila se. Nemojte da kupujete ovu vrstu hrane!
- Uslovi skladištenja zamrznute hrane se razlikuju u zavisnosti od temperature sredine, čestog otvaranja i zatvaranja vrata, podešavanja termostata, tipova hrane i perioda koji je prošao od kada je hrana kupljena do trenutka kada uđe u frižider. Uvek sledite uputstva napisana na pakovanju i nikada nemojte prelaziti maksimalni naznačeni period čuvanja.

Imajte na umu da ako želite da otvorite frižider ponovo odmah po zatvaranju vrata, neće se otvoriti jednostavno. To je normalno! Nakon postizanja stanja izbalansiranosti, rata će se otvoriti jednostavno.

Važna napomena:

- *Zamrznuta hrana, kada se otopi, treba biti skuvana isto kao i sveža hrana. Ako se ne skuva nakon što se otopi, NIKADA se ne sme ponovo zamrznuti.*
- Ukus nekih začina koji se nalaze u kuvanim jelima (anis, bosiljak, potočarke, sirće, razni začini, đumbir, beli luk, crveni luk, senf, majčina dušica, majoran, crni biber itd.) menjaju i pretpostavljaju jak ukus kada se čuvaju na duži vremenski period. Zato, zamrznutoj hrani bi trebalo dodati malu količinu začina ili bi željeni začini trebalo dodati nakon što se hrana otopi.
- Period čuvanja hrane zavisi od masnoće koja je korišćena. Odgovarajuće masnoće su margarin, teleća mast, maslinovo ulje i maslac, a neodgovarajuće masnoće su masti kikirikija i svinjska mast.
- Hranu u tečnom obliku bi trebalo zamrznuti u plastičnim posudama, a drugu hranu bi trebalo zamrznuti u plastičnim folijama ili kesama.



Neke preporuke su navedene u nastavku za smeštanje i čuvanje vaše hrane u odeljku za zamrzivača.

Meso i riba	Priprema	Maksimalno vreme čuvanja (meseci)
Odrezak	Umotavanje u foliju	6–8
Jagnjetina	Umotavanje u foliju	6–8
Pečena teletina	Umotavanje u foliju	6–8
Teleće kockice	Komadići	6–8
Jagnjeće kockice	Na komadiće	4–8
Mleveno meso	U pakovanjima bez korišćenja začina	1–3

Meso i riba	Priprema	Maksimalno vreme čuvanja (meseci)
Iznutrice živine (na komadiće)	Na komadiće	1–3
Bolonjska kobasica/salama	Treba upakovati iako ima foliju	1–3
Piletina i ćurka	Umotavanje u foliju	4–6
Guska i patka	Umotavanje u foliju	4–6
Jelen, zec, divlja svinja	U porcijama od 2,5 kg i kao fileti	6–8
Slatkovodne ribe (losos, šaran, ždral, som)	Nakon čišćenja iznutrica i krljušti ribe, operite je i osušite; po potrebi, odsecite rep i glavu.	2
Posna riba; brancin, raža, iverak		4
Masna riba (tunj, skuša, lufer, inćun)		2–4
Morski plodovi	Očišćeno i u kesama	4–6
Kavijar	U svom pakovanju, aluminijumskoj ili plastičnoj posudi	2–3
Puževi	U slanoj vodi, aluminijumskoj ili plastičnoj posudi	3
 Napomena: Zamrznuto mesto treba kuvati kao sveže meso nakon topljenja. Ako se meso ne kuva nakon topljenja, nikada se ne sme ponovo zamrzavati.		

Povrće i voće	Priprema	Maksimalno vreme čuvanja (meseci)
Boranija i pasulj	Operite i isecite na male komade i skuvajte u vodi	10–13
Pasulj	Pretrebite i operite i skuvajte u vodi	12
Kupus	Očistite i skuvajte u vodi	6–8
Šargarepa	Očistite i isecite na kriške i skuvajte u vodi	12
Paprika	Isecite peteljku, isecite na dva dela, uklonite jezgro i skuvajte u vodi	8–10
Spanać	Operite i skuvajte u vodi	6–9
Karfiol	Razdvojite lišće, isecite srce na delove i ostavite nakratko u vodi sa malo limunovog soka	10–12
Plavi patlidžan	Isecite na delove od 2 cm nakon pranja	10–12
Kukuruz	Očistite i pakujte sa peteljkom ili kao sladak kukuruz	12
Jabuka i kruška	Oljuštite i isecite	8–10
Kajsija i breskva	Isecite na dva dela i uklonite jezgro	4–6
Jagoda i kupina	Operite i pretrebite	8–12
Kuvano voće	Dodavanje 10% šećera u posudu	12
Šljiva, trešnja, bobice ruja	Operite i pretrebite peteljke	8–12

Mlečni proizvodi	Priprema	Maksimalno vreme čuvanja (meseći)	Uslovi čuvanja
Pakovano (homogenizovano) mleko	U svom pakovanju	2–3	Obrano mleko – u svom pakovanju
Sir – osim belog sira	Na kriške	6–8	Originalno pakovanje se može koristiti za kratko čuvanje. Treba ga zamotati u foliju u slučaju dužeg čuvanja.
Puter, margarin	U svom pakovanju	6	-

	Maksimalno vreme čuvanja (meseći)	Vreme topljenja na sobnoj temperaturi (časova)	Vreme topljenja u rerni (minuta)
Hleb	4–6	2–3	4–5 (220–225 °C)
Biskviti	3–6	1–1,5	5–8 (190–200 °C)
Testenina	1–3	2–3	5–10 (200–225 °C)
Pita	1–1,5	3–4	5–8 (190–200 °C)
Lisnato testo	2–3	1–1,5	5–8 (190–200 °C)
Pica	2–3	2–4	15–20 (200 °C)

DEO - 4. ČIŠĆENJE I ODRŽAVANJE



Postarajte se da izvadite utikač frižidera pre početka čišćenja.

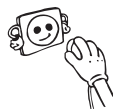

Nemojte da perete frižider prosipanjem vode.



Nikada nemojte da koristite zapaljiv, eksplozivni ili korozivni materijal kao što je razblaživač, gas ili kiselina za čišćenje.

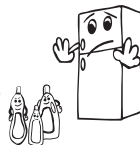

- Možete da obrišete unutrašnje i spoljašnje strane mekom krpom ili sunderom koristeći toplu i sapunjavu vodu.



- Uklonite pojedinačne delove i očistite sapunjavom vodom. Nemojte da perete u mašini za pranje suđa.



- Kondenzator treba da čistite četkom najmanje jednom godišnje da biste omogućili uštedu energije i povećali produktivnost.



Postarajte se da utikač vašeg frižidera bude isključen tokom čišćenja.

Odmrzavanje

- Vaš frižider obavlja automatsko odmrzavanje. Voda koja se formira kao rezultat odmrzavanja prolazi kroz otvor za prikupljanje vode, protiče u posudu za isparavanje iza frižidera i isparava.
- **Postarajte se da isključite utikač frižidera pre čišćenja posude za isparavanje.**
- Uklonite posudu za isparavanje iz njenog položaja odvijanjem označenih zavrtnjeva. Povremeno je čistite sapunjavom vodom. Na taj način će se sprečiti stvaranje neprijatnih mirisa.



Zamena LED lampe

Ako vaš frižider poseduje LED lampu, obratite se korisničkoj službi jer nju treba da zameni isključivo ovlašćeno osoblje.

Napomena: Brojevi i lokacija LED traka mogu da se promene u zavisnosti od različitih modela.

DEO - 5. TRANSPORT I PROMENA POLOŽAJA

- Originalno pakovanje i pena se mogu zadržati zbog ponovnog transporta (opciono).
- Treba da pričvrstite svoj frižider sa debelim pakovanjem, trakom ili snažnim kablovima i pratite uputstva za transport na pakovanju.
- Uklonite pokretne delove (police, dodatke, posude za povrće itd.) ili ih pričvrstite u frižideru zbog udaraca koristeći trake tokom premeštanja i transporta.

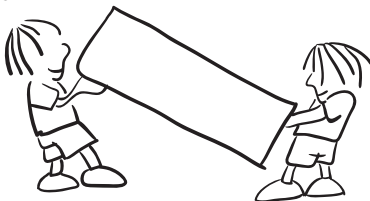

Frižider nosite u uspravnom položaju.

Promena položaja vrata

- Nije moguće promeniti smer otvaranja vrata frižidera ako su ručke na vratima postavljene na prednjoj površini vrata.
- Moguće je promeniti smer otvaranja vrata na modelima bez drške i na modelima sa drškama montiranim na bokovima.
- Ako se smer otvaranja vrata na vašem frižideru može promeniti, treba da kontaktirate najbliži ovlašćeni servis da biste promenili smer otvaranja vrata.

PRE POZIVANJA SERVISA ZA PODRŠKU NAKON KUPOVINE

Proverite upozorenja;

Vaš frižider vas upozorava kada su temperature za frižider i zamrzivač neodgovarajuće ili kada dođe do problema sa uređajem. Možete da vidite ova upozorenja na displeju indikatora.

TIP GREŠKE	ZNAČENJE	ZAŠTO	ŠTA URADITI
E01	Upozorenje senzora	-	Pozovite servis što je pre moguće.
E02			
E03			
E06			
E07			
E08	Upozorenje zbog niskog napona	Snaga električne energije uređaja je spala na vrednost ispod 170 V.	<ul style="list-style-type: none"> - To nije kvar uređaja, ova greška pomaže u sprečavanju oštećenja kompresora. - Napon mora da se poveća i vrati na prethodne neophodne nivoe <p>Ako se ovo upozorenje ne otkloni, neophodno je obratiti se ovlašćenom tehničaru.</p>
E09	Odeljak zamrzivača nije dovoljno hladan	<p>Do toga najčešće dolazi nakon dugoročnog kvara strujnog napajanja.</p> <p>Vruća hrana je ostavljena u frižideru.</p> <p>Uređaj je prvi put uključen.</p>	<ol style="list-style-type: none"> 1. Podesite temperaturu zamrzivača na niže vrednosti ili podesite super zamrzavanje. Time bi trebalo da se ukloni kod greške nakon što se dostigne neophodna temperatura. Držite vrata zatvorena da poboljšate utrošak vremena za dostizanje ispravne temperature. 2. Uklonite sve proizvode koji su se otopili/odmrzli tokom ove greške. Mogu se upotrebiti tokom kratkog perioda. 3. Nemojte da dodajete sveže proizvode u odeljak zamrzivača dok se ne dostigne pravilna temperatura i dok se ne ukloni greška. <p>Ako se ovo upozorenje ne otkloni, neophodno je obratiti se ovlašćenom tehničaru.</p>

TIP GREŠKE	ZNAČENJE	ZAŠTO	ŠTA URADITI
E10	Odeljak zamrzivača nije dovoljno hladan	<p>Do toga najčešće dolazi nakon:</p> <ul style="list-style-type: none"> - dugoročnog kvara strujnog napajanja; - ostavljanja vruće hrane u frižideru. - Uređaj je prvi put uključen. 	<ol style="list-style-type: none"> 1. Podesite temperaturu frižidera na nižu vrednost ili podesite super hlađenje. Time bi trebalo da se ukloni kod greške nakon što se dostigne neophodna temperatura. Držite vrata zatvorena da poboljšate utrošak vremena za dostizanje ispravne temperature. 2. Ispraznite prednju zonu sa otvorima za kanale za vazduh i izbegavajte da stavljate hranu blizu senzora. <p>Ako se ovo upozorenje ne otkloni, neophodno je obratiti se ovlašćenom tehničaru.</p>
E11	Odeljak frižidera je previše hladan	Razno	<ol style="list-style-type: none"> 1. Proverite da li je režim super hlađenja aktiviran 2. Smanjite temperaturu odeljka frižidera 3. Proverite da li su ventili prohodni i bez začepjenja <p>Ako se ovo upozorenje ne otkloni, neophodno je obratiti se ovlašćenom tehničaru.</p>

Ako vaš frižider nije uključen;

- Da li je nestalo struje?
- Da li je utikač pravilno priključen na utičnicu?
- Da li je pregoren osigurač utičnice na koju je priključen utikač ili glavni osigurač?
- Postoji li bilo kakav kvar na utičnici? Da biste ovo proverili, priključite vaš frižider na utičnicu za koju ste sigurni da radi.

Ako vaš frižider ne hladi dovoljno;

- Da li je podešavanje temperature odgovarajuće?
- Da li se vrata frižidera često otvaraju i ostavljaju otvorena duže vreme?
- Da li se vrata frižidera pravilno zatvaraju?
- Da li ste stavili posudu ili hranu na frižider tako da je u kontaktu sa zadnjim zidom frižidera i sprečava cirkulaciju vazduha?
- Da li je vaš frižider prekomerno popunjen?
- Da li postoji odgovarajuća razdaljina između frižidera i zadnjeg i bočnih zidova?
- Da li je ambijentalna temperatura u opsegu vrednosti naznačenih u priručniku za korišćenje?

Ako je hrana u odeljku frižidera prekomerno ohlađena

- Da li je podešavanje temperature odgovarajuće?
- Da li je nedavno mnogo hrane stavljeno u odeljak za zamrzavanje? Ako jeste, vaš frižider može da prekomerno ohladi hranu u odeljku frižidera jer će raditi duže.

Ako vaš frižider radi previše bučno;

U cilju održavanja nivoa hlađenja, kompresor se može aktivirati s vremena na vreme. Buka iz vašeg frižidera u to vreme je normalna i razlog je njegov rad. Kada se potrebni nivo hlađenja postigne, buka će se automatski smanjiti. Ako buka i dalje traje;

- Da li je vaš uređaj stabilan? Da li su nožice podešene?
- Da li ima nečega iza vašeg frižidera?
- Da li police ili sudovi na policama vibriraju? Promenite položaj policama i/ili sudova u tom slučaju.
- Da li predmeti na vašem frižideru vibriraju?

Normalna buka;

Zvuk pucketanja (pucketanje leda):

- Tokom automatskog odmrzavanja.
- Kada se uređaj hladi ili zagrejava (usled širenja materijala uređaja).

Kratko pucketanje: Čuje se kada termostat uključuje ili isključuje kompresor.

Buka kompresora (normalna buka motora): Buka znači da kompresor radi normalno. Kompresor može da izazove više buke tokom kraćeg perioda kada se aktivira.

Buka slična mehurićima i prskanju: Ovu buku izaziva protok gasa za hlađenje u cevima sistema.

Buka slična toku vode: Normalna buka protoka vode do odeljka za isparavanje tokom odmrzavanja. Ova buka se može čuti tokom odmrzavanja.

Buka usled protoka vazduha (normalna buka ventilatora): Ova buka se može čuti u frižideru sa tehnologijom No-Frost tokom normalnog rada sistema usled cirkulacije vazduha.

Ako se vlažnost nagomila u frižideru;

- Da li je hrana zapakovana ispravno? Da li su posude bile suve pre ubacivanja u frižider?
- Da li se vrata frižidera otvaraju često? Vlažnost iz prostorije ulazi u frižider kada se vrata otvore. Nagomilavanje vlažnosti biće brže ako češće otvarate vrata, naročito ako je vlažnost u prostoriji visoka.
- Nagomilavanje kapljica vode na zadnjem zidu nakon automatskog odmrzavanja je normalno. (kod statičkih modela)

Ako se vrata ne otvaraju i zatvaraju pravilno;

- Da li pakovanja hrane sprečavaju zatvaranje vrata?
- Da li su odeljci u vratima, police i fioke postavljeni pravilno?
- Da li su zaptivači vrata polomljeni ili pokidani?
- Da li se vaš frižider nalazi na ravnoj površini?

Ako su ivice frižidera sa kojima vrata dolaze u kontakt topli;

Naročito leti (toplo vreme), površine spoja se mogu zagrejati usled rada kompresora i to je normalno.

VAŽNE NAPOMENE:

- Funkcija zaštite kompresora će biti aktivirana nakon iznenadnog nestanka struje ili nakon isključivanja uređaja iz utičnice, zbog toga što gas u sistemu hlađenja još nije stabilizovan. Vaš frižider će početi nakon 5 minuta, ne trebate brinuti ni zbog čega.
- Ako nećete koristiti vaš frižider tokom dužeg vremena (npr. za vreme letnjih praznika) isključite ga. Očistite vaš frižider u skladu sa delom 4 i ostavite vrata otvorena da sprečite vlažnost i miris.
- Ako problem i dalje postoji nakon što ste sledili sva gore navedena uputstva, molimo posavetujte se sa najbližim ovlašćenim servisom.
- Uređaj koji ste kupili je dizajniran za kućnu upotrebu i može biti korišćen samo u kući i za navedene svrhe. Nije prikladan za komercijalnu ili zajedničku upotrebu. Ako potrošač koristi uređaj na način koji nije u skladu sa ovim karakteristikama, naglašavamo da proizvođač i trgovac neće biti odgovorni za bilo kakav popravak i kvar u garantnom roku.

Saveti za uštedu energije

1. Instalirajte uređaj u hladnoj, dobro provetреноj prostoriji a li ne na direktnoj sunčevoj svetlosti ili u blizini izvora toplote (radijator, šporet itd.). U suprotnom, koristite ploču za izolaciju.
2. Dozvolite hrani i piću da se ohladi van uređaja.
3. Prilikom odmrzavanja zaleđene hrane, stavite je u odeljak frižidera. Niska temperatura zamrznute hrane će pomoći kod hlađenja odeljka frižidera dok se otapa. To će vam omogućiti da uštedite energiju. Ako se zamrznuta hrana izvadi, to dovodi do gubitka energije.
4. Prekrijte pića ili druge tečnosti kada i stavljate u uređaj; u suprotnom, vlažnost se povećava u uređaju. Stoga radno vreme postaje duže. Takođe pokrivanje pića i drugih pića pomaže u otklanjanju neprijatnog mirisa i ukusa.
5. Pokušajte da izbegavate da držite vrata otvorena duže vreme ili da otvarate vrata previše često jer topao vazduh će ući u odeljak i dovešće do toga da se kompresor uključuje bespotrebno često.
6. Držite poklopce odeljaka sa različitom temperaturom zatvorene (odeljak za sveže voće i povrće, za brzo hlađenje itd)
7. Zaptivač na vratima mora da bude čist i gibak. U slučaju habanja, ako je vaša brtva odvojiva, zamenite je. Ako nije odvojiva, morate zameniti vrata.
8. Odeljak za svežu hranu (Frižider): Najefikasnija upotreba energije se obezbeđuje u konfiguraciji sa fiokama u donjem delu uređaja, i ravnomerno postavljenim policama, položaj korpi za vrata ne utiče na potrošnju energije.
9. Odeljak za zamrznutu hranu (Zamrzivač): Unutrašnja konfiguracija uređaja je ta koja osigurava najefikasniju upotrebu energije.
10. Ne vadite akumulatore hladnoće iz korpe zamrzivača (ako ih ima).

DEO - 7. DELOVI UREĐAJA I ODELJCI

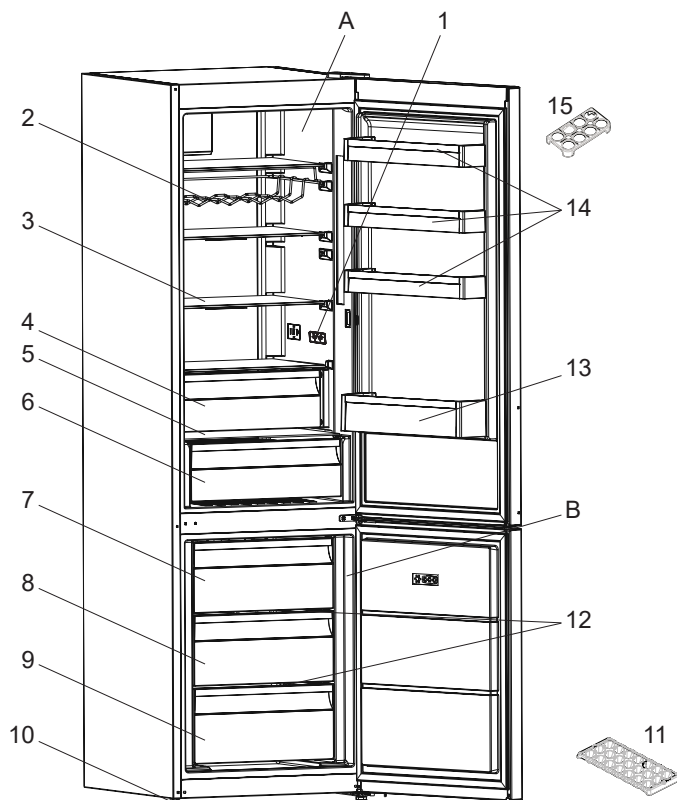

Ova prezentacija je samo za informaciju o delovima aparata. Delovi mogu da budu različiti zavisno od modela aparata.

A) Odeljak frižidera

B) Odeljak zamrzivača

1) Ekran i kontrolna tabla

2) Polica za vino *

3) Police frižidera

4) Odeljak za dodatno hlađenje
(Rashladni odeljak) *

5) Poklopac odeljka za voće i povrće

6) Odeljak za sveže voće i povrće

7) Gornji korpa zamrzivača

8) Središnji Korpa zamrzivača

9) Donja korpa zamrzivača

10) Podesivi podupirači

11) Posuda za led

12) Staklene police zamrzivača *

13) Polica za flaše

14) Police na vratima

15) Držač za jaja

* Kod nekih modela

DEO - 8. TEHNIČKI PODACI

Tehničke informacije nalaze se na tipskoj pločici na unutrašnjoj strani uređaja i na energetske nalepnici.

QR kod na energetske nalepnici koji se isporučuje sa uređajem sadrži link do veb adrese sa informacijama o performansima uređaja u EU EPREL bazi podataka.

Sačuvajte energetske nalepnicu za buduću potrebu zajedno sa uputstvom za upotrebu i svim ostalim dokumentima koji se isporučuju sa ovim uređajem.

Takođe je moguće iste informacije pronaći u EPREL-u koristeći link <https://eprel.ec.europa.eu> i naziv modela i broj proizvoda koji se nalaze na tipskoj pločici uređaja.

Pogledajte link www.theenergylabel.eu za detaljne informacije o energetske nalepnici.

DEO - 9. INFORMACIJE ZA INSTITUCIJE ZA TESTIRANJE

Instalacija i priprema uređaja za bilo kakvu proveru EcoDesign-a mora biti u skladu sa EN 62552. Zahtevi za ventilaciju, dimenzije udubljenja i minimalni razmak zadnje strane su navedeni u ovom korisničkom priručniku u DEO 1. Za sve dodatne informacije, uključujući planove utovara, obratite se proizvođaču.



AL

ZJARRI

Paralajmërim; Rrezik zjarri / materiale të djegshme

INDEKSI

PARA PËRDORIMIT TË PAJISJES.....	31
Paralajmërimi të përgjithshme.....	31
Informacione sigurie	36
Paralajmërimi sigurie.....	36
Instalimi dhe përdorimi i frigoriferit tuaj.....	37
Para se të përdorni frigoriferin tuaj.....	37
Dimensionet	38
FUNKSIONET DHE MUNDËSITË E NDRYSHME.....	39
Informacione rreth teknologjisë së ftohjes të gjeneratës së re	39
Ekрани dhe paneli i kontrollit	40
Përdorimi i ngrirësit të frigoriferit	40
Alarmi i temperaturës së lartë	40
Parametrat e temperaturës të ngrirësit	40
Parametrat e temperaturës së ftohësit.....	41
Modaliteti i Super ngrirjes.....	41
Funksioni i alarmit të derës së hapur	41
Paralajmërimet për rregullimet e temperaturës	42
Aksesorët	42
Forma e akullit.....	42
Kutia e ngrirësit	43
Dhoma Extra Chill (Ftohje Ekstra).....	43
Butoni i freskisë.....	43
RREGULLIMI I USHQIMIT NË PAJISJE	44
Ndarja e frigoriferit.....	44
Ndarja e ngrirësit.....	44
RREGULLIMI I USHQIMIT NË PAJISJE	48
Shkrija	48
TRANSPORTIMI DHE NDRYSHIMI I POZICIONIT TË INSTALIMIT	49
Ripozicionimi i derës	49
PARA SE TË THËRRISNI SHËRBIMIN E PAS SHITJES.....	49
Këshilla për ruajtjen e energjisë	53
PJESËT DHE ELEMENTET E FRIGORIFERIT.....	54
TË DHËNA TEKNIKE.....	55
TË DHËNA PËR INSTITUTET TESTUESE.....	55

NE MENDOJMË PËR JU

Faleminderit për blerjen e pajisjes Electrolux. Ju keni zgjedhur një pajisje që në vete ngërthen dekada përvojë profesionale dhe inovacion. E mençur dhe stilistike, kjo pajisje është dizajnuar për të plotësuar nevojat tuaja. Pra, kurdo që përdorni këtë, ju do të jeni të sigurt nga fakti që do të merrni rezultate të mëdha çdo herë.

Mirë se vini në Electrolux.

Vizitoni ueb-faqen tonë në:



Merrni këshilla, broshura, zgjidhje të problemit, informacion për servisim dhe mirëmbajtjes.

www.electrolux.com/support



Regjistroni produktin tuaj për servisim ose mirëmbajtje më të mirë:

www.registerelectrolux.com



Blini aksesorë, pjesë të konsumueshme dhe pjesë origjinale rezervë për pajisjes tuaj:

www.electrolux.com/shop

KUJDESI PËR KONSUMATORIN DHE MIRËMBAJTJA

Gjithmonë përdor vetëm pjesë origjinale rezervë

Kur kontaktoni Qendrën tonë të Autorizuar për Mirëmbajtje, sigurohuni që t'i keni këto dhëna: Modeli, PNC, Numri Serik.

Të dhënat mund të gjenden në pllakën pasaportës.

 Pralajmërim/Kujdes- të dhëna për siguri

 Të dhëna të përgjithshme dhe këshilla

 Të dhëna për mjedisin

Mund të ndryshojë pa paralajmërim paraprak.

KAPITULLI - 1. PARA PËRDORIMIT TË PAJISJES

Paralajmërime të përgjithshme

Ju lutemi lexoni me kujdes manualin e udhëzimeve para montimit dhe përdorimit të pajisjes. Ne nuk jemi përgjegjës për dëmtimet e shkaktuara nga keqpërdorimi.

Ndiqui të gjitha udhëzimet në pajisje dhe në manualin e udhëzimeve dhe mbajeni manualin në një vend të sigurt për të zgjidhur problemet që mund të ndodhin në të ardhmen.

Kjo pajisje nuk synon të përdoret si pajisje e integruar.

Nëse, për shkak të instalimit të ndryshëm, nuk respektohen kërkesat për ventilimin, pajisja do të funksionojë mirë, por konsumi i energjisë mund të rritet pak.

! PARALAJMËRIM: Mbajini hapësirat e ajrimit të pajisjes ose në strukturën e brendshme pa pengesa.

! PARALAJMËRIM: Mos përdorni pajisje mekanike ose mjete të tjera për të përshpejtuar procesin e ngrirjes, përveç atyre që rekomandohen nga prodhuesi.

! PARALAJMËRIM: Mos përdorni pajisje elektrike brenda ndarjeve për ruajtjen e ushqimit të pajisjes, nëse nuk rekomandohen nga prodhuesi.

! PARALAJMËRIM: Mos e dëmtoni qarkun ftohës.

! PARALAJMËRIM: Kur poziciononi pajisjen, sigurohuni që kordoni i energjisë të mos bllokohet ose dëmtohet.

! PARALAJMËRIM: Mos vendosni disa priza portative apo furnizime me energji portative mbrapa pajisjes.

! PARALAJMËRIM: Për të shmangur rrezikun për shkak të paqëndrueshmërisë të pajisjes, ajo duhet të fiksohet sipas udhëzimeve.

 Nëse pajisja juaj përdor R600a si lëndë ftohëse - mund ta mësoni këtë informacion nga etiketa në ftohësi - duhet të bëni kujdes gjatë transportit dhe instalimit për të mos lejuar që elementët ftohës të pajisjes të dëmtohen. Megjithëse R600a është një gaz natyror i padëmshëm për mjedisin. Meqenëse është shpërthyes, në rast të ndonjë rrjedhjeje të shkaktuar nga dëmtimi në elementët ftohës, largojeni frigoriferin nga flakët ose burimet e nxehtësisë dhe ajroseni dhomën për disa minuta ku ndodhet pajisja.

- Mbani të gjitha paketimet larg nga fëmijët dhe hidhni ato në mënyrë të duhur.
- Ndërsa e lëvizni dhe vendosni frigoriferin, mos dëmtoni qarkun e gazit ftohës.
- Mos vendosni substanca shpërthyes si kanaçe aerosoli me lëndë të djegshme në këtë pajisje.
- Kjo paisje përdoret vetëm për ruajtjen e ushqimeve dhe pijeve.
- Kjo paisje është krijuar për përdorim shtëpiak në ambient të brendshëm.
- Kjo paisje mund të përdoret në: zyra, dhoma hoteli, dhoma bujtine, dhoma hoteli rural, si dhe në vende të ngjashme ku përdorimi nuk tejkalon (mesatarisht) nivelet e përdorimit shtëpiak.
- Nëse priza nuk përputhet me spinën e frigoriferit, ajo duhet të ndërrohet nga prodhuesi, agjenti i shërbimit ose nga persona të tillë të kualifikuar me qëllim që të shmangni rreziqet.
- Një spinë tokëzimi specifike është lidhur kabllon e korrentit të frigoriferit tuaj. Kjo spinë tokëzimi duhet të përdoret me një posaçërisht spinë tokëzimi nga 16 amper ose 10 amper sipas vendit ku produkti do të shitet. Nëse nuk ka prizë të tillë në shtëpinë tuaj, instalojeni me një elektrikist të autorizuar.

- Kjo aparaturë mund të përdoret nga fëmijë të moshës 8 vjeç e lart dhe personat me aftësi të pakësuar fizike, të ndjesisë ose mendore ose mungesë të përvojës dhe njohurisë nëse u është dhënë mbikëqyrje ose udhëzime në lidhje me përdorimin e pajisjes në një mënyrë të sigurt dhe i kuptojnë rreziqet që përfshihen. Fëmijët nuk duhet të luajnë me pajisjen. Pastrimi dhe mirëmbajtja e përdoruesit nuk duhet bërë nga fëmijë pa mbikëqyrje.
- Fëmijët e moshave nga 3 deri në 8 lejohen të ngarkojnë dhe shkarkojnë pajisjet frigoriferike. Prej fëmijëve nuk pritet të kryejnë pastrim ose mirëmbajtje të përdoruesit të pajisjes, fëmijët shumë të vegjël (0-3 vjeç) nuk pritet të përdorin pajisjen, fëmijët e vegjël (3-8 vjeç) nuk pritet të përdorin vetëm nëse janë në mbikëqyrje të vazhdueshme, fëmijët e rritur (8-14 vjeç dhe personat e ndjeshëm mund të përdorin pajisjet me kujdes pasi t'u jepet mbikëqyrje e duhur ose udhëzime lidhur me përdorimin e pajisjes. Personat shumë të prekshëm nuk pritet të përdorin pajisjet sigurt vetëm nëse ju jepet mbikëqyrje e vazhdueshme.
- Nëse kablloja e korrentit është e dëmtuar, ai duhet të ndërrohet nga prodhuesi, agjenti i tij i shërbimit ose nga persona të ngjashëm të kualifikuar për të shmangur rrezikun.
- Kjo pajisje nuk është bërë për përdorim në lartësi më tepër se 2000 m.

Për të shmangur kontaminimin e ushqimit, ju lutemi respektoni udhëzimet e mëposhtme:

- Hapja e derës për periudha të gjata mund të shkaktojë një rritje të ndjeshme të temperaturës në pjesët e pajisjes.
- Pastroni rregullisht sipërfaqet që mund të shkaktojnë një rritje të ndjeshme të temperaturës në pjesën e pajisjes.
- Rruani mishin dhe peshkun në kontejnerë të përshtatshëm në frigorifer, në mënyrë që ato të mos jenë në kontakt me akullore dhe ushqime të tjera.
- Njësitë për ushqim të ngrirë me dy yje janë të përshtatshme për ruajtjen e ushqimit të ngrirë, ruajtjen ose bërjen e akullores dhe bërjen e kubeve prej akulli.
- Njësitë me një, dy dhe tre yje nuk janë të përshtatshme për ngrirje të ushqimit të freskët.
- Nëse pajisja frigoriferike është lënë bosh për periudha të gjata, fikenit, shkrini, pastroni, thani dhe lëreni derën e hapur për të parandaluar zhvillimin e mykut brenda në pajisje.

Riparimi

- Për ta riparuar pajisjen tuaj, ju lutem kontaktoni Qendrën e Autorizuar për Servisim ose Riparim Përdor vetëm pjesë origjinale rezervë
- Ju lutemi mos harroni se vetë-riparimi ose riparimi nga persona të paautorizuar mund të sjell pasoja për sigurinë tuaj dhe shfuqizon garancinë.
- Pjesët vijuese rezervë do të jenë në dispozicion 7 vite pasi modeli të jetë ndërprerë: termostatë, ndjesorë të temperaturës, plakat e shtypura elektrike, burimet e dritës, dorezat e dymëve, menteshat e dymëve, govata dhe kanistra.
- Ju lutemi mbani mend se disa nga këto pjesë mund të jenë në dispozicion vetëm për riparuesit profesional, dhe se jo të gjithë pjesët rezervë janë relevante për të gjithë modelet.
- Rondelat e derës do të jenë në dispozicion 10- vite pasi të ndërpritet modeli.

Informacione sigurie

- Ndërsa e lëvizni dhe vendosni frigoriferin, bëni kujdes të mos dëmtoni qarkun e gazit ftohës.
- Nëse frigoriferi juaj ka një çelës, prisheni ose hiqeni çelësin para se ta hidhni pasi fëmijët mund të bllokohen brenda dhe mund të shkaktojë aksident.

Shënime të rëndësishme

- Kjo pajisje është prodhuar që të përdoret në ambiente të brendshme dhe duhet të përdoret vetëm për të ruajtur ushqime. Nuk është e përshtatshme për qëllime tregtare dhe ky lloj përdorimi do ta bëjë garancinë të pavlefshme.

Hedhja e pajisjes së vjetër

Frigoriferit dhe ngrirësit e vjetër përmbajnë material izolimi dhe ftohës me CFC. Prandaj, duhet bërë kujdes të mos dëmtoni mjedisin kur hidhni frigoriferët e vjetër dhe të siguroheni që të zbatoni rregullat vendase.



Simboli mbi produkt ose mbi paketim tregon që ky produkt mund të mos trajtohet si mbeturina shtëpiake. Por në vend të kësaj duhet dorëzuar pikës së caktuar të mbledhjes për riciklimin e pajisjeve elektrike dhe elektronike. Me sigurimin se ky produkt hidhet në mënyrë të duhur, ju do të ndihmoni në parandalimin e pasojave të mundshme negative për mjedisin dhe shëndetin njerëzor, të cilat ndryshe do të mund të shkaktoheshin nga trajtimi joadekuat i mbeturinave të këtij produkti. Për informacione më të hollësishme në lidhje me riciklimin e këtij produkti, ju lutem kontaktoni zyrën tuaj lokale në qytetin tuaj, shërbimin e mbeturinave të shtëpisë suaj apo shitoren ku e keni blerë produktin.

Paralajmërimi sigurie

- Mos përdorni priza të shumëfishta ose kablo zgjatues.
- Mos futni spina të dëmtuara, të zhveshura ose të vjetra.
- Mos e tërhiqni, përthyeri ose dëmtoni kablun.



- Mos përdorni përshtatës spine.
- Kjo pajisje është bërë për t'u përdorur nga të rriturit, mos i lini fëmijët të luajnë me pajisjen ose të varen mbi derë.
- Mos futni ose nxirrni spinën nga priza me duar të lagura për të shmangur zënien e korrentit.
- Mos vendosni shishe qelqi ose kanaçe pijesh në dhomën e ngrirësit. Shishet ose kanaçet mund të shpërthejnë.
- Për sigurinë tuaj mos vendosni materiale shpërthyes ose të djegshme brenda frigoriferit. Vendosini pijet me sasi të lartë alkooli në pozicion vertikal në ndarjen e frigoriferit dhe duke i mbyllur grykat fort.
- Kur merrni akull të bërë në dhomën e ngrirësit, mos e prekni, akulli mund të shkaktojë djegie dhe/ose prerje akulli.

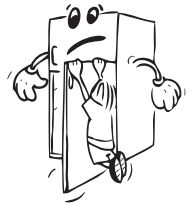

- Mos i prekni gjërat e ngrira me duar të lagura! Mos i hani akulloret dhe kubat e akullit menjëherë pasi t'i keni nxjerrë nga dhoma e ngrirësit!
- Mos i ngrini përsëri ushqimet e ngrira pasi kanë shkrire. Kjo mund të shkaktojë probleme shëndetësore si helmim nga ushqimi.
- Mos e mbuloni trupin ose kreun e frigoriferit me leckë. Kjo ndikon në performancën e frigoriferit tuaj.
- Fiksojini aksesorët në frigorifer gjatë transportit për të parandaluar dëmtimin e tyre.



Instalimi dhe përdorimi i frigoriferit tuaj

Para se të filloni ta përdorni frigoriferin tuaj, duhet t'i kushtoni vëmendje pikave të mëposhtme:

- Tensioni i punës për frigoriferin tuaj është 220-240 V në 50Hz.
- Ne nuk mbajmë përgjegjësi për dëmtimet që ndodhin për shkak të përdorimit pa tokëzim.
- Vendoseni frigoriferin në një vend ku nuk do të ekspozohet nën dritën direkte të diellit.
- Pajisja juaj duhet të jetë të paktën 50 cm larg nga sobat, furrat me gaz dhe pajisjet e ngrohjes dhe duhet të jetë të paktën 5 cm larg nga furrat elektrike.
- Frigoriferi juaj nuk duhet të përdoret asnjëherë jashtë ose të lihet nën shi.
- Hapësira e sipërme e nevojshme e pajisjes mund të merret nga dimensionet që gjenden në kapitullin Dimensionet.
- Këmbët e para të lëvizshme duhet të rregullohen në mënyrë që pajisja të jetë në nivel dhe e palëvizshme. Mund t'i rregulloni këmbët duke i rrotulluar ato në drejtim të akrepave të orës (ose në drejtim të kundërt). Kjo mund të bëhet para se të vendosni ushqim në frigorifer.
- Para se ta përdorni frigoriferin tuaj, fshijini të gjitha pjesët me ujë të ngrohtë me një lugë çaji bikarbonat sode, dhe pastaj shëplajeni me ujë të pastër dhe thajeni. Vendosini të gjitha pjesët pas pastrimit.
- Montoni shinën plastike (pjesa me fletë të zeza prapa) duke e rrotulluar 90° siç tregohet në figurë për të mos e lejuar kondensatorin të prekë murin.
- Nëse e vendosni pajisjen mbështetur në mur në një instalim të pavarur, atëherë instaloni largësorët që të garantoni distancë maksimale të mundshme.

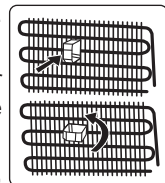

Para se të përdorni frigoriferin tuaj

- Kur përdoret për herë të parë ose pas transportit, mbajeni frigoriferin tuaj në pozicion drejt për 3 orë dhe futeni në prizë për të lejuar punim të efektshëm. Përndryshe mund të dëmtoni kompresorin.
- Frigoriferi juaj mund të ketë një erë kur përdoret për herë të parë; era do të largohet kur frigoriferi fillon të ftohet.

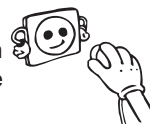

Ndriçim i brendshëm



PARALAJMËRIM!

Rrezik nga tronditja elektrike.

- Sa u përket dritave të brendshme në këtë produkt dhe pjesët rezervë që shiten veçmas: Këto llamba synojnë të qëndrojnë në kushte e skajshme fizike te pajisjet shtëpiake, si temperaturën, vibrime, lagështinë, ose synojnë të sinjalizojnë të dhëna lidhur me statusin operacional të pajisjes. Ata synojnë të përdoren te pajisjet tjera dhe nuk janë të përshtatshme për ndriçimin e dhomës shtëpiake.

Dimensionet

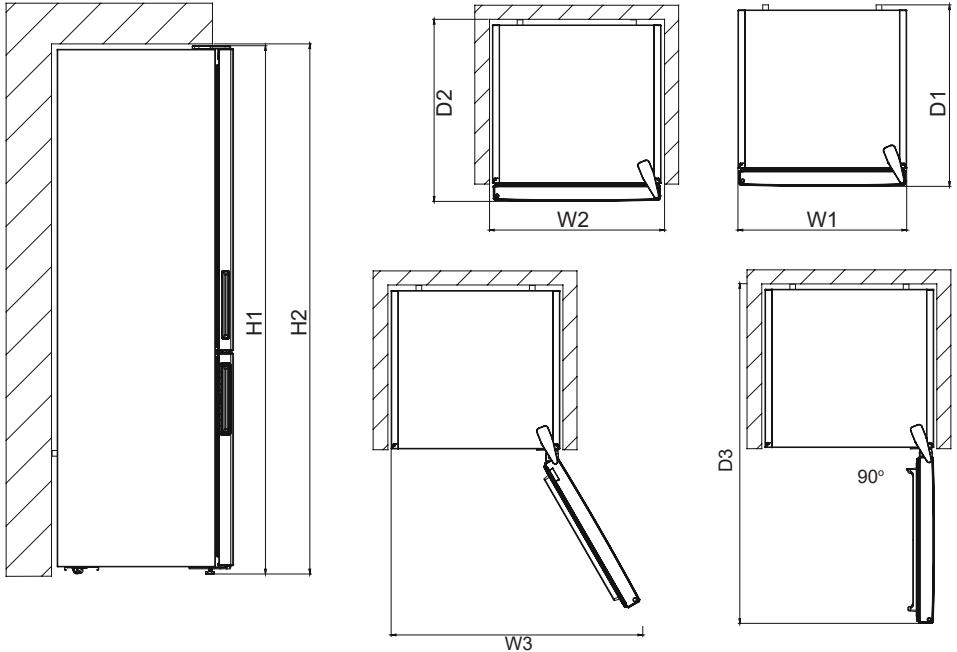

Dimensionet e përgjithshme ¹		
H1*	mm	2010
W1	mm	595
D1	mm	660

¹ lartësia, gjerësia dhe thellësia e pajisjes pa dorezë

* Përfshirë lartësinë e menteshës së sipërme (10 mm)

Hapësira e nevojshme në përdorim ²		
H2	mm	2050
W2	mm	600
D2	mm	677

² lartësia, gjerësia dhe thellësia e pajisjes duke përfshirë dorezën, plus hapësirën e nevojshme për qarkullimin e ajrit të ftohtë

Hapësira e përgjithshme e nevojshme në përdorim ³		
W3	mm	823
D3	mm	1176

³ lartësia, gjerësia dhe thellësia e pajisjes duke përfshirë dorezën, plus hapësirën e nevojshme për qarkullim të lirë të ajrit ftohtë, plus hapësirën e nevojshme për të lejuar hapjen e derës në kënd minimal që do të mundëson largimin e tërë pajisjes së brendshme

KAPITULLI - 2. FUNKSIONET DHE MUNDËSITË E NDRYSHME

Informacione rreth teknologjisë së ftohjes të gjeneratës së re

Frigoriferët me teknologjinë e ftohjes të gjeneratës së re kanë sistem të ndryshëm punimi nga frigoriferët statikë. Në frigoriferët normalë, ajri i lagësht që hyn në frigorifer dhe avulli i ujit që del nga ushqimet, akumulon formimin e akullit në pjesën e ngrirjes. Për të hequr këtë ngrirje, me fjalë të tjera, për ta shkrirë, duhet të ndalohet frigoriferi. Gjatë periudhës së ndalimit, për t'i mbajtur ushqimet të ftohta, përdoruesi duhet të nxjerrë ushqimin jashtë frigoriferit dhe përdoruesi duhet të pastrojë akullin gjatë kësaj periudhe.

Në frigoriferët me teknologjinë e ftohjes të gjeneratës së re, situata në pjesën e ngrirjes është krejt ndryshe. Me ndihmën e ventilatorit, ajri i ftohtë dhe i thatë futet në shumë pika në pjesën e ngrirjes. Si rezultat i ajrit ajrit të ftohtë që fryn në mënyrë homogjene, edhe në hapësirat midis rafteve, ushqimet ngrihen njëllor dhe saktë. Nga ana tjetër, nuk do të ketë formim ngrice.

Në pjesën e frigoriferit, do të jetë thuajse i njëjti konfigurim si në pjesën e ngrirjes. Ajri, që del me ventilatorin i cili ndodhet sipës pjesës së frigoriferit, ftohet ndërsa kalon në hapësirën mbrapa tubacionit të ajrit. Në të njëjtën kohë, ajri del nga vrimat në tubacionin e ajrit në mënyrë që procesi i ftohjes të mbarojë me sukses në pjesën e frigoriferit. Vrimat në tubacionin e ajrit janë bërë të tilla që të bëhet shpërndarje homogjene në këtë pjesë.

Meqenëse nuk ka kalim ajri midis ngrirjes dhe frigoriferit, nuk do të ketë bashkim të erërave. Si rezultat i këtyre, frigoriferi juaj me teknologjinë e re të ftohjes ju jep lehtësi përdorimi përveç vëllimit të madh dhe pamjes estetike.

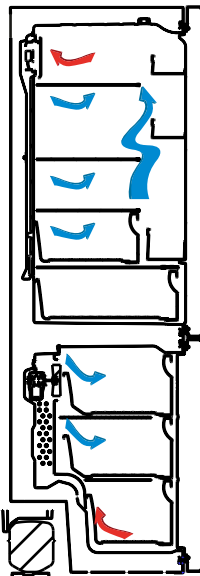

Ekрани dhe paneli i kontrollit

Përdorimi i panelit të kontrollit

1. Mundëson vendosjen e parametrevë të ngrirësit.
2. Mundëson vendosjen e parametrevë të ftohësit.
3. Ekрани për vendosjen e vlerës së ngrirësit.
4. Ekрани për vendosjen e vlerës së ftohësit.
5. Simboli i super ngrirjes.
6. Simboli i alarmit.

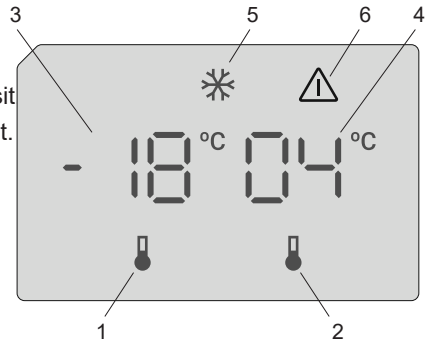

Përdorimi i ngrirësit të frigoriferit

Alarmi i temperaturës së lartë



Alarmi aktivizohet kur vendosni në prizë pajisjen për herë të parë.

Ndarja e ngrirësit

Alarmi aktivizohet kur temperatura në pajisje është tepër e lartë.

Gjatë alarmit:

- ekрани tregon kodin e gabimit E09 që pulson,
- treguesi i alarmit pulson,
- alarmi akustik bie.

Fikja e alarmit

- Shtypni çdo buton në panelin e kontrollit për të fikur alarmin. Temperatura maksimale e arritur nga ndarja shfaqet në ekran dhe pastaj zëvendësohet nga temperatura e caktuar. Treguesi i alarmit pulson derisa të rivendoset temperatura.
- Bip-i i alarmit fiket automatikisht pas 1 ore. Treguesi i alarmit pulson dhe kodi i gabimit mbetet në ekran.
- Nëse pajisja është kthyer në temperaturën e caktuar, alarmi fiket dhe rivendoset ekрани normal. Kontrolloni nëse ushqimi brenda nuk është i prishur ose i shkrirë. Nëse po, referojuni seksionit "Shkrirja".



Referojuni seksionit "Rregullimi i temperaturës" për të caktuar temperaturën e secilës ndarje.

Ndriçim (nëse ka)

Kur produkti lidhet me rrymë elektrike për së pari herë, ditat e brendshme mund të kyçet 1 minutë më vonë për shkak të testeve të hapjes.

Sapo ta keni lidhur produktin, të gjitha simbolet do të shfaqen për 2 sekonda dhe vlerat fillestare do të tregohen si -18 °C në treguesin e rregullimit të ngrirësit dhe +4 °C në treguesin e rregullimit të frigoriferit.

Parametrat e temperaturës të ngrirësit

- Vlera fillestare e temperaturës për treguesin e parametrevë të ngrirësit është -18 °C.
- Shtypni butonin e vendosjes së ngrirësit një herë
Kur e shtypni butonin së pari, vlera e mëparshme do të pulsojë në ekran.
- Kurdo që shtypni këtë çelës ose buton, temperatura do të ulet.
- Nëse vazhdoni ta shtypni butonin, do të fillojë përsëri nga -16°C.

Parametrat e temperaturës së ftohësit

- Vlera fillestare e temperaturës për treguesin e parametrave të ftohësit është +4 °C.
- Shtypni butonin e ftohësit njëherë
- Kurdo që shtypni këtë çelës ose buton, temperatura do të ulet.
- Nëse vazhdoni ta shtypni butonin, do të fillojë përsëri nga +8°C.

Modaliteti i Super ngrirjes

Qëllimi

- Për të ngrirë një sasi të madhe ushqimesh që nuk mund të futen në raftin e ngrirjes së shpejtë.
- Për të ngrirë ushqime të përgatitura.
- Për të ngrirë ushqime të freskëta shpejt me qëllim që të ruhet freskia.

Si ta përdorni

Për ta aktivizuar modalitetin e super ngrirjes, shtypni dhe mbani shtypur butonin e konfigurimit të temperaturës së ngrirësit për 3 sekonda. Sapo të jetë vendosur modaliteti i super ngrirjes, simboli i super ngrirjes në tregues do të ndizet dhe makina do të lëshojë një sinjal për të konfirmuar se modaliteti është aktivizuar.



Gjatë modalitetit të super ngrirjes:

- Temperatura e ftohësi mund të rregullohet. Në këtë rast do të vazhdojë metoda e super ngrirjes.
- Modaliteti i super ngrirjes mund të anulohet në të njëjtën mënyrë siç është përzgjedhur.

Shënim:

- Shuma maksimale e ushqimeve të freskëta (në kilogramë) që mund të ngrihen në periudhën prej 24 orësh është treguar në etiketën e pajisjes.
- Për performancë optimale në kapacitetin maksimal të ngrirjes, aktivizoni modalitetin e super ngrirjes 3 orë para se të futni ushqim të freskët në ngrirës.

 Modaliteti i super ngrirjes do të anulohet automatikisht pas 24 orësh në varësi të temperaturës së ambientit ose kur sensori i ngrirjes të arrijë një temperaturë mjaftueshëm të ultë.

Parametrat e rekomanduara për temperaturën e ngrirësit dhe ndarjes së ftohësit.

Ndarja e ngrirësit	Ndarja e ftohësit	Vërejtje
-18 °C	4 °C	Për përdorim të rregullt dhe performancë më të mirë.
-20 °C, -22 °C or -24 °C	4 °C	Rekomandohet kur temperatura e ambientit tejkalon 30 °C.
Modaliteti i super ngrirjes	4 °C	Duhet të përdoret kur dëshironi të ngrini ushqimin në një periudhë të shkurtër kohore.
-18 °C, -20 °C, -22 °C or -24 °C	2 °C	Këto parametra të temperaturës duhet të përdoren kur temperatura e ambientit është e lartë ose nëse mendoni se ndarja e frigoriferit nuk është mjaft e ftohtë, sepse dera është hapur shpesh.

Funksioni i alarmit të derës së hapur

Nëse dera e frigoriferit mbetet e hapur për më shumë se 2 minuta, pajisja do të lëshojë sinjal.

Paralajmërimet për rregullimet e temperaturës

- Rregullimet e temperaturës duhet të bëhen sipas shpeshësisë së hapjes së derës dhe sasisë së ushqimeve të mbajtura në frigorifer.
- Mos kaloni te një rregullim tjetër pa përfunduar një rregullim aktual.
- Frigoriferi juaj duhet të përdoret për deri në 24 orë sipas temperaturës së ambientit pa ndërprerje pasi ta vini në prizë për ftohje të plotë. Mos e hapni shpesh derën e frigoriferit dhe mos vendosni shumë ushqime në të gjatë kësaj periudhe.
- Kur hiqni spinën dhe më pas e vendosni përsëri në prizë për ta përdorur ose kur shkëputet energjia elektrike, zbatohet një funksion i vonesës me 5 minuta për të parandaluar dëmtimin e kompresorit të frigoriferit. Frigoriferi juaj do të fillojë të funksionojë normalisht pas 5 minutash.
- Frigoriferi juaj është i projektuar për të funksionuar në intervalet e temperaturës së ambientit të deklaruar në standardet përkatëse, sipas klasës së klimës së deklaruar në etiketën informative. Ne nuk rekomandojmë përdorimin e frigoriferit në temperatura jashtë kufijve të vlerave të deklaruara, në lidhje me efektivitetin e ftohjes.
- Kjo pajisje është bërë për t'u përdorur në temperatura ambienti brenda intervalit 10°C - 43°C.

Kategoria e klimës	Kuptimi	Temperatura e ambientit
T	Tropikale	Kjo pajisje ngrirëse ose ftohëse synon të përdoret në temperaturë ambientale duke filluar nga 16 C deri 43 C.
ST	Subtropikale	Kjo pajisje ftohëse synon të përdoret në temperaturë ambientale duke filluar nga 16 C deri 38 C.
N	Temperatura e butë	Kjo pajisje ftohëse synon të përdoret në temperaturë ambientale duke filluar nga 16 C deri 32 C.
SN	Temperatura e zgjeruar	Kjo pajisje ftohëse synon të përdoret në temperaturë ambientale duke filluar nga 10 C deri 32 C.

Kjo pajisje është prodhuar për t'u përdorur në temperaturë ambienti që varion nga 10°C deri 43°C. Funksionimi i saktë mund të garantohet vetëm brenda diapazonit të specifikuar të temperaturës.

Aksesorët

Forma e akullit

- Mbushni formën e akullit me ujë dhe vendoseni në ndarjen e ngrirësit.
- Pasi uji të kthehet plotësisht në akull, mund të rrotulloni formën si më poshtë për të marrë kubat e akullit.

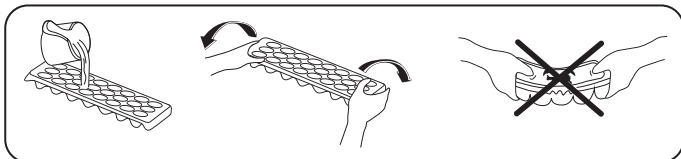

Kutia e ngrirësit

Kutia e ngrirjes lejon që ushqimet të mbahen më me rregull.

Heqja e kutisë të ngrirësit;

- Tërhiqeni kutinë jashtë sa më shumë të jetë e mundur.
- Tërhiqeni lart dhe jashtë pjesën e parme të kutisë.



Bëni të njëjtin veprim në të kundërt për të rivendosur pjesën rrëshkitëse.



Shënim: Gjithmonë kapni dorezën e kutisë kur hiqni kutinë.

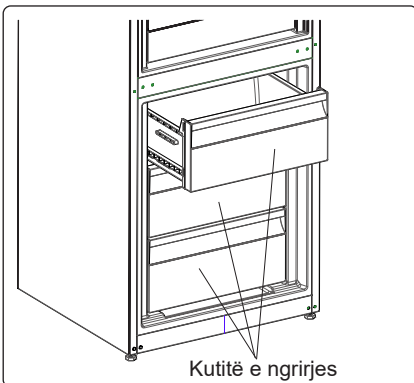

Dhoma Extra Chill (Ftohje Ekstra) (në disa modele)

Ideale për të ruajtur shijen dhe teksturën e ushqimeve të freskëta dhe të djathit. Sirtari me tërheqje siguron një mjedis me temperaturë më të ulët krahasuar me pjesën tjetër të frigoriferit, fal qarkullimit aktiv të ajrit të ftohtë.

Heqja e raftit të çillerit

- Tërhiqeni raftin e çillerit drejt vetes duke e rrëshqitur në shina.
- Tërhiqeni raftin e çillerit lart nga shinat për ta hequr.

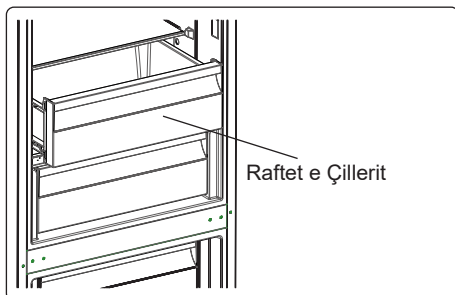

Butoni i freskisë (në disa modele)

Në rast se ndarja e perimeve është plotësisht e mbushur, butoni i freskisë që ndodhet përpara ndarjes së perimeve duhet të hapet. Në këtë mënyrë kontrollohet ajri në ndarjen e perimeve dhe niveli i lagështisë si dhe do të rritet jetëgjatësia e ushqimeve.

Nëse shikoni kondensime në raftin e xhamit, duhet ta hapni këtë kllapë që ndodhet prapa raftit.

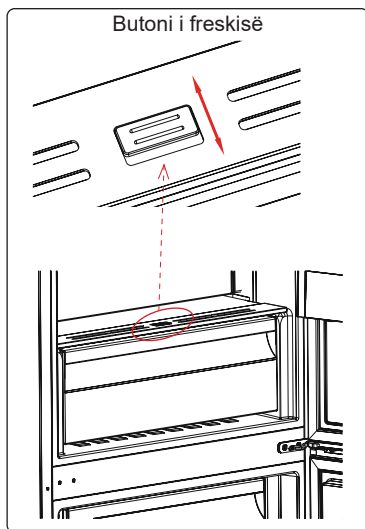



Përshkrimet vizuale dhe tekst në pjesën e aksesorëve mund të ndryshojnë në varësi të modelit të pajisjes tuaj.

KAPITULLI - 3. RREGULLIMI I USHQIMIT NË PAJISJE

Ndarja e frigoriferit

- Ndarja e ushqimeve të freskëta është ajo e shënuar (në markën e fabrikës) me .
- Për të ulur lagështinë dhe rritjen e mëpasshme të akullit, mos vendosni kurrë lëngje në kontejnerë të pambyllur në frigorifer. Akulli ka tendencën të përqendrohet në pjesët më të ftohta të aparatit të avullimit dhe me kalimin e kohës do të kërkojë shkrirje më të shpeshtë.
- Mos vendosni kurrë ushqime të ngrohta në frigorifer. Ushqimet e ngrohta duhet të lihen të ftohen në temperaturën e dhomës dhe duhet të rregullon për të siguruar qarkullimin e mirë të ajrit në ndarjen e frigoriferit.
- Asgjë nuk duhet të prekë murin e pasmë pasi do të shkaktojë akull dhe paketimi mund të ngjitet në murin e pasmë. Mos e hapni shumë shpesh derën e frigoriferit.
- Rregulloni mishin dhe peshkun e pastruar (mbështjellë në pako ose qese plastike) që do t'i përdorni për 1-2 ditë në pjesën e poshtme të ndarjes së frigoriferit (mbi ndarjen e perimeve) pasi kjo është pjesa më të ftohtë dhe do të garantojë kushte më të mira të ruajtjes.
- Ju mund t'i vendosni frutat dhe perimet në ndarjen e perimeve pa i paketuar.

 **SHËNIM:** Përdorimi më efektiv i energjisë sigurohet në konfiguracionin me sirtarët në pjesën e poshtme të pajisjes, dhe raftet e radhitura njëtrajtshëm, pozita e rafteve të derës nuk e ndikon konsumin e energjisë.

 Disa rekomandime janë të specifikuara më poshtë për vendosjen dhe ruajtjen e ushqimeve në ndarjen e ftohjes.

Ushqim	Koha maksimale e ruajtjes	Ku ta vendosni ushqimin në dhoma e frigoriferit
Perimet dhe frutat	1 javë	Koshi i perimeve
Mishi dhe peshku	2 - 3 ditë	Mbështjellë me fletë plastike ose qese ose në një kuti mishi (mbi raftin prej xhami)
Djathi i freskët	3 - 4 ditë	Në raftin e veçantë të derës
Gjalpi dhe margarina	1 javë	Në raftin e veçantë të derës
Produktet në shishe qumështi dhe kosi	Deri në datën e skadimit të rekomanduar nga prodhuesi	Në raftin e veçantë të derës
Vezët	1 muaj	Në raftin e vezëve
Ushqimi i gatuar	2 ditë	Të gjitha raftet

 **SHËNIM:** Patatet, qepët dhe hudhrat nuk duhet të ruhen në frigorifer.

Ndarja e ngrirësit

- Dhoma ose ndarja e ngrirësit është ajo e shënuar me .
- Përdorimi i ngrirësit është për ngrirje të thellë ose ushqime të ngrira për periudha të gjata kohe si dhe bërjen e kubave të akullit.
- Përdorni raftin për ngrirjen e shpejtë për të ngrirë gatesat shtëpiake (dhe ushqimet të cilat doni t'i ngrini) më shpejt sepse rafti për ngrirjen e shpejtë ka fuqi më të madhe për ngrirje. Rafti i ngrirjes së shpejtë është sirtari nga pjesa e sipërme e ndarjes së ngrirësit.

- Për të ngrirë ushqimet e freskëta, sigurohuni që pjesa më e madhe e sipërfaqes së ushqimeve për ngrirje të jetë në kontakt me sipërfaqen e ftohjes.
- Mos i vendosni ushqimet e freskëta dhe të ngrira pranë njëra-tjetrës pasi mund të shkrijnë ushqimet e ngrira.
- Gjatë ngrirjes së ushqimeve të freskëta (d.m.th. mish, peshk dhe mish i grirë), ndajini në pjesë sipas përdorimit.
- Kur njësia të shkrijë, rivendosini ushqimet në ngrirës dhe mos harroni t'i konsumoni në një periudhë të shkurtër.
- Mos vendosni kurrë ushqime të ngritura në ndarjen e ngrirësit. Kjo do të ngacmojë ushqimet e ngrira.
- Për ruajtjen e ushqimeve të ngrira duhet të ndiqni gjithmonë me kujdes ushqimet në paketimin e ushqimeve të ngrira dhe nëse nuk keni informacione, ushqimet nuk duhet të ruhen për më shumë se 3 muaj nga data e blerjes.
- Kur të blini ushqime të ngrira, sigurohuni që janë ngrirë në një temperaturë të përshtatshme dhe që paketimi është i padëmtuar.
- Ushqimet e ngrira duhet të transportohen në kontejnerë të përshtatshëm për të ruajtur cilësinë e ushqimeve dhe duhet të kthehen në sipërfaqen e ngrirjes në njësi në një kohë sa më të shkurtër.
- Nëse një pako me ushqime të ngrira shfaq shenja lagështie ose erë jonormale, ka mundësi që të jetë ruajtur më parë në një temperaturë të papërshtatshme dhe që përmbajtja e saj të jetë e dëmtuar.
- Jetëgjatësia e ruajtjes e ushqimeve të ngrira varet nga temperatura e dhomës, përcaktimi i termostetit, shpeshësia e hapjes së derës, llojit të ushqimeve dhe gjatësisë së kohës për transportin e produktit nga dyqani në shtëpi. Ndiqni gjithmonë udhëzimet e printuara në paketim dhe mos kaloni asnjëherë afatin maksimal të ruajtjes të shënuar.

Kini parasysh se, nëse dëshironi ta hapni përsëri derën e ngrirësit pasi ta keni mbyllur, ajo nuk do të hapet me shumë lehtësi. Kjo gjë është shumë normale! Pasi të arrijë gjendjen e ekuilibrit, dera do të hapet përsëri me lehtësi.

Shënim i rëndësishëm:

- *Ushqimet e ngrira, kur shkrihen, duhet të gatohen si ushqimet e freskëta. Nëse nuk gatohen pasi të shkrihen, ato KURRË nuk duhet të ngrihen përsëri.*
- Shija e disa erëzave që gjenden në gatime (glikanxo, borzilok, lakërishte, uthull, erëza të përziara, xhenxhefil, hudhër, qepë, mustardë, trumzë, borzilok, piper i zi, etj.) ndryshojnë dhe marrin një shije të fortë kur ruhen për një periudhë të gjatë. Për këtë arsye, ushqimeve të ngrira duhet t'u shtohen pak erëza ose erëzat e dëshiruara duhet të shtohen pasi të shkrihen ushqimet.
- Periudha e ruajtjes së ushqimeve varet nga vaji i përdorur. Vajrat e përshtatshme janë margarina, dhjami i çifit, vaji i ullirit dhe gjalpi ndërsa vajrat e papërshtatshme janë vaji i kikirikut dhe dhjami i dërrit.
- Ushqimet në formë plastike duhet të ngrihen në kupa plastike dhe ushqimet e tjera duhet të ngrihen në fletë plastike ose qese.

Disa rekomandime janë të specifikuara më poshtë për vendosjen dhe ruajtjen e ushqimeve në ndarjen me ngrirje të thellë.

Mishi dhe peshku	Përgatitja	Koha maksimale e ruajtjes (muaj)
Bifteq	Mbështjellje me letër	6 - 8
Mish qengji	Mbështjellje me letër	6 - 8
Rosto viçi	Mbështjellje me letër	6 - 8
Mishi viçi në kuba	Në copa të vogla	6 - 8
Mish qengji në kuba	Në copa	4 - 8
Mish i grirë	Në pako pa përdorur erëza	1 - 3
Mish shpendi (copa)	Në copa	1 - 3
Sallam/salsiçe Bolonja	Duhet të paktohet edhe nëse ka cipë	1 - 3
Pulë dhe gjel	Mbështjellje me letër	4 - 6
Rosë dhe Patë	Mbështjellje me letër	4 - 6
Drer, Lepur, Derr i Egër	Në pjesë 2.5 kg dhe si fileta	6 - 8
Peshqit e ujërave të ëmbla (salmon, krap, lejlek, mustak)	Pasi të keni pastruar të brendshmet dhe halat e peshkut, lajeni dhe thajeni; dhe nëse është e nevojshme, pritni bishtin dhe kokën.	2
Peshk i hollë, levrek, shojzë, gjuhëz		4
Peshq të shëndoshë (Ton, Skumbri, peshk blu, sardele)		2 - 4
Gocë deti	I pastruar dhe në qese	4 - 6
Havjar	Në paketimin e vet, në enë alumini ose plastike	2 - 3
Kërmij	Në ujë me kripë, enë alumini ose plastike	3

 **Shënim:** Mishi i ngrirë duhet të gatuhet si mish i freskët pasi të jetë shkrirë. Nëse mishi nuk gatuhet pasi është shkrirë, nuk duhet ngrirë përsëri.

Perimet dhe Frutat	Përgatitja	Koha maksimale e ruajtjes (muaj)
Fasulet dhe bishtajat	Lajeni dhe priteni në copa të vogla dhe zjejeni në ujë	10 - 13
Fasulet	Zhvisheni dhe lajeni e zjejeni në ujë	12
Lakër	Pastrojeni dhe zjejeni në ujë	6 - 8
Karrota	Pastrojeni dhe priteni në copa dhe zjejeni në ujë	12
Specat	Priteni kërcellin, ndajeni në dy copa, hiqni bërthamën dhe zjejeni në ujë	8 - 10
Spinaq	Lajeni dhe zjejeni në ujë	6 - 9

Perimet dhe Frutat	Përgatitja	Koha maksimale e ruajtjes (muaj)
Lulelakër	Hiqni gjethet veç, pritini zemrën në copa dhe lëreni për ca kohë në ujë me pak lëng limoni.	10 - 12
Patëllxhan	Pritini në copa 2cm pasi t'i keni larë	10 - 12
Misër	Pastrojeni dhe mbështilleni me kërcellin ose si misër i ëmbël	12
Mollë dhe dardhë	Zhvishini dhe pritini në feta	8 - 10
Kajsitë dhe Pjeshkët	Pritini në dy copa dhe hiqeni farën	4 - 6
Luleshtrydhet dhe Manaferrat	Lajini dhe qërojini	8 - 12
Fruta të gatuar	Duke shtuar 10 % sheqer në enë	12
Kumbullat, qershitë, boronicat	Lajini dhe hiqni bishtat	8 - 12

	Koha maksimale e ruajtjes (muaj)	Koha e shkrirjes në temperaturë ambienti (orë)	Koha e shkrirjes në furrë (minuta)
Bukë	4 - 6	2 - 3	4-5 (220-225 °C)
Biskota	3 - 6	1 - 1,5	5-8 (190-200 °C)
Brumërat	1 - 3	2 - 3	5-10 (200-225 °C)
Byrek	1 - 1,5	3 - 4	5-8 (190-200 °C)
Byrek Filo	2 - 3	1 - 1,5	5-8 (190-200 °C)
Pica	2 - 3	2 - 4	15-20 (200 °C)

Produktet e qumështit	Përgatitja	Koha maksimale e ruajtjes (muaj)	Kushtet e ruajtjes
Qumësht i Paketuar (Homogjenizuar)	Në paketimin e vet	2 - 3	Qumësht i Pastër - Në paketimin e vet
Djathi - përveç djathit të bardhë	Në feta	6 - 8	Mund të përdoret paketimi origjinal për periudhë të shkurtër ruajtjeje. Duhet të mbështillet me letër për periudha të gjata.
Gjalpë, margarinë	Në paketimin e vet	6	-

KAPITULLI - 4. RREGULLIMI I USHQIMIT NË PAJISJE



Shkëputeni njësinë nga priza para se ta pastroni.



Mos e pastroni pajisjen duke hedhur ujë.

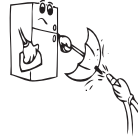

Mos përdorni produkte, detergjente ose sapunë gërryes. Pasi t'i keni larë, shpëlajini me ujë të pastër dhe fshijini me kujdes. Kur të keni mbaruar veprimet e pastrimit, futeni përsëri spinën e njësisë me duar të thata.

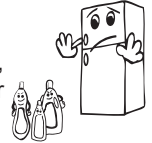

- Dhoma e frigoriferit dhe ngrirësit duhet të pastrohet rregullisht duke përdorur një solucion të bikarbonatit të sodës dhe ujë të ngrohtë.



- Hiqni aksesoret individualisht dhe pastrojini ato me uje te ngrohte. Mos i lani ne lavastovilje.



- Kondensatori (pjesa me fletë prapa) duhet të pastrohet me fshesë me korrent ose furçë të paktën njëherë në vit. **Kjo do të bëjë që ngrirësi juaj të punojë më mirë dhe do t'ju ndihmojë të kurseni energji.**

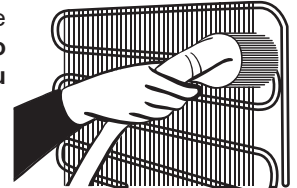

Spina e korrentit duhet të shkëputet.

Shkrirja

Frigoriferi juaj ka shkrirje plotësisht automatike. Uji i mbledhur si rezultat i shkrirjes kalon përmes një gryke të grumbullimit të ujit, kalon në enën e avullimit poshtë kondensatorit dhe avullon atje.



Ena e avullimit

Zëvendësimi i Ndrichimit LED

Nëse frigoriferi juaj ka një ndriçim LED, kontakto ndihmën teknike pasi kjo duhet të zëvendësohet vetëm nga personeli i autorizuar.

KAPITULLI - 5. TRANSPORTIMI DHE NDRYSHIMI I POZICIONIT TË INSTALIMIT

Transporti dhe ndryshimi i vendit të montimit

- Paketimi origjinal dhe shkuma duhet të ruhen për ri-transport (mundësisht).
- Duhet ta lidhni frigoriferin me paketim të trashë, rripa ose kordonë të fortë dhe ndiqni udhëzimet për transportin mbi paketim.
- Hiqni pjesët e lëvizshme (raftet, aksesorët, koshat e perimeve, etj.) ose fiksojini në frigorifer nga goditjet duke përdorur ngjitëse gjatë lëvizjes dhe transportit.

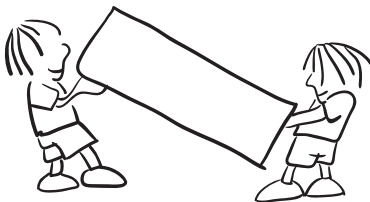

 **Mbajeni frigoriferin në pozicion vertikal.**

Ripozicionimi i derës

- Nuk është e mundur që të ndryshohet drejtimi i hapjes të derës të frigoriferit tuaj, nëse dorezat e derës në frigoriferin tuaj janë montuar nga sipërfaqja e parme e derës.
- Është e mundur të ndryshohet drejtimi i hapjes së derës tek modelet pa doreza ose modelet me doreza të montuara anësh.
- Nëse mund të ndryshohet drejtimi i hapjes së derës mbi frigoriferin tuaj duhet të kontaktoni me Shërbimin e Autorizuar më të afërt që të ndryshoni drejtimin e hapjes.

KAPITULLI - 6. PARA SE TË THËRRISNI SHËRBBIMIN E PAS SHITJES

Kontrolloni paralajmërimet

Frigoriferi ju paralajmëron nëse temperaturat për freskuesin dhe ngrirësin janë në nivele të papërshtatshme ose kur ka një problem me pajisjen. Kodet paralajmërues paraqiten në treguesit e ngrirësit dhe të freskuesit.

LLOJI I GABIMIT	KUPTIMI	PSE	ÇFARË TË BËNI
E01	Paralajmërim sensori	-	Thërrisni shërbimin për ndihmë sa më shpejt të jetë e mundur.
E02			
E03			
E06			
E07			
E08	Paralajmërim për tension të ulët	Energjia në pajisje ka rënë nën 170 V.	<ul style="list-style-type: none"> - Ky nuk është defekt në pajisje, ky gabim ndihmon në parandalimin e dëmtimeve në kompresor. - Duhet të rritet tensioni përsëri në nivelet e kërkuara. <p>Nëse ky paralajmërim vazhdon, duhet të kontaktohet një teknik i autorizuar.</p>

LLOJI I GABIMIT	KUPTIMI	PSE	ÇFARË TË BËNI
E09	Ndarja e ngrirësit nuk është e ftohtë mjaftueshëm	<p>Ka të ngjarë të ndodhë pas një ndërprerjeje energjie për kohë të gjatë.</p> <p>Është lënë ushqim i nxehtë në frigorifer.</p> <p>Hera e parë që është ndezur pajisja.</p>	<p>1. Vendosni temperaturën e ngrirjes në një vlerë më të ftohtë ose vendosni Super Ngrirje. Kjo duhet të eliminojë kodin e gabimit pasi të arrihet temperatura e kërkuar. Mbajini dyert të mbyllura për të shkurtuar kohën që duhet për të arritur temperaturën e saktë.</p> <p>2. Hiqni çdo produkt që mund të jetë shkrire gjatë këtij gabimi. Ato mund të përdoren brenda një periudhe kohe të shkurtër.</p> <p>3. Mos shtoni ushqime të freskëta në pjesën e ngrirjes derisa të jetë arritur temperatura e saktë dhe ky gabim të mos jetë më.</p> <p>Nëse ky paralajmërim vazhdon, duhet të kontaktohet një teknik i autorizuar.</p>
E10	Ndarja e frigoriferit nuk është e ftohtë mjaftueshëm	<p>Ka të ngjarë të ndodhë pas:</p> <ul style="list-style-type: none"> - Një ndërprerjeje energjie për kohë të gjatë. - Është lënë ushqim i nxehtë në frigorifer. - Hera e parë që është ndezur pajisja. 	<p>1. Vendosni temperaturën e frigoriferit në një vlerë më të ftohtë ose vendosni Super Ftohje. Kjo duhet të eliminojë kodin e gabimit pasi të arrihet temperatura e kërkuar. Mbajini dyert të mbyllura për të shkurtuar kohën që duhet për të arritur temperaturën e saktë.</p> <p>2. Ju lutem zbrazeni vendin në pjesën përpara të vrimave të kanaleve të tubacionit të ajrit dhe mos vendosni ushqime pranë sensorit.</p> <p>Nëse ky paralajmërim vazhdon, duhet të kontaktohet një teknik i autorizuar.</p>

LLOJI I GABIMIT	KUPTIMI	PSE	ÇFARË TË BËNI
E11	Pjesa e frigoriferit është shumë e ftohtë	Të ndryshme	<ol style="list-style-type: none"> 1. Kontrolloni nëse është aktivizuar metoda Super Ftohje 2. Ulni temperaturën e pjesës së frigoriferit 3. Kontrolloni për të parë nëse ajrimet janë të lira dhe nuk janë bllokuar. <p>Nëse ky paralajmërim vazhdon, duhet të kontaktohet një teknik i autorizuar.</p>

Nëse frigoriferi juaj nuk punon;

- A ka ndërprerje energjie?
- A është futur mirë spina në prizë?
- A është djegur siguresa e prizës në të cilën është lidhur spina ose a është djegur siguresa kryesore?
- A ka ndonjë defekt në prizë? Për të kontrolluar këtë, futeni frigoriferin në një prizë që e dini se punon.

Nëse frigoriferi juaj nuk ftoh mjaftueshëm:

- A është vendosur në rregull temperatura?
- A është hapur shpesh dera e frigoriferit dhe a është lënë hapur për kohë të gjatë?
- A është mbyllur mirë dera e frigoriferit?
- A keni vënë ndonjë enë ose ushqim në frigorifer që prek murin e pasmë të frigoriferit duke penguar kështu qarkullimin e ajrit?
- A është mbushur tepër frigoriferi?
- A ka distancë të mjaftueshme midis frigoriferit dhe murit të pasmë dhe mureve anësore?
- A është temperatura e ambientit brenda vlerave të përcaktuara në manualin e përdorimit?

A është ftohur tepër ushqimi në dhomën e frigoriferit

- A është vendosur në rregull temperatura?
- A janë vendosur shumë ushqime së fundi brenda dhomës të ngrirësit? Nëse po, frigoriferi mund të ftohë ushqimin brenda dhomës së frigoriferit pasi do të punojë për kohë më të gjatë për ta ftohur këtë ushqim.

Nëse frigoriferi juaj punon me shumë zhurmë;

Për të ruajtur nivelin e caktuar të ftohjes, mund të aktivizohet kompresori herë pas here. Zhurmat nga frigoriferi në këtë moment janë normale për shkak të punimit të tij. Kur arrihet niveli i kërkuar i ftohjes, zhurma do të ulet automatikisht. Nëse zhurmat vazhdojnë;

- A është pajisja në pozicion të palëvizshëm? A janë rregulluar këmbët?
- A ka ndonjë gjë prapa frigoriferit?
- A ka rafte ose enë mbi raftet që dridhen? Nëse po atëherë ndërroni raftet dhe/ose enët.
- A dridhen sendet që keni vendosur në frigorifer?

Zhurmat normale

Zhurme kërcitjeje (kërcitje akulli):

- Gjatë shkrirjes automatike.
- Kur pajisja ftohet ose ngrohet (për shkak të ekspansionit të materialit të pajisjes).

Kërcitje të shkurtra: Dëgjohen kur termostati ndez/fik kompresorin.

Zhurma e kompresorit (zhurmë normale motori): Kjo zhurmë do të thotë që kompresori punon normalisht. Kompresori mund të shkaktojë më shumë zhurmë për një kohë të shkurtër kur fillon.

Zhurme gurgullimi dhe spërkatjesh: Kjo zhurmë shkaktohet nga kalimi i lëngut ftohës në tubat e sistemit.

Zhurma e rrjedhës të ujit: Rrjedhë normale e ujit që kalon nga ena e avullimit gjatë shkrirjes. Kjo zhurmë mund të dëgjohet gjatë shkrirjes.

Zhurme e fryrjes të ajrit (zhurma normale e ventilatorit): Kjo zhurmë mund të dëgjohet në një frigorifer No-Frost gjatë punimit normal të sistemit për shkak të qarkullimit të ajrit.

Nëse grumbullohet lagështi brenda frigoriferit;

- A janë paketuar mirë ushqimet? A janë kontejnerët të thatë para se të vendosen në frigorifer?
- A janë hapur shpesh dyert e frigoriferit? Lagështia e dhomës hyn në frigorifer kur hapen dyert e frigoriferit. Lagështia grumbullohet më shpejt kur hapni dyert më shpesh, veçanërisht nëse lagështia e dhomës është e lartë.

Nëse dyert nuk hapen dhe mbyllen mirë;

- A pengojnë paketimet e ushqimeve mbylljen e derës?
- A janë vendosur mirë ndarjet, raftet dhe sirtarët?
- A janë çarë ose prishur gomat e derës?
- A është frigoriferi mbi sipërfaqe të niveluar?

Nëse anët e kabinetit të frigoriferit ku prek dera janë të ngrohta:

Në mot të nxehtë, sipërfaqet e kontakteve të bashkimeve mund të ngrohen më shumë gjatë punimit normal të kompresorit. Kjo është normale.

Shënime të rëndësishme:

- Do të aktivizohet funksioni i mbrojtjes së kompresorit pas ndërprerjeve të papritura të energjisë ose pas shkëputjes së pajisjes nga priza pasi gazi në sistemin e ftohjes nuk do të jetë stabilizuar. Frigoriferi juaj do të fillojë pas 5 minutash, nuk ka asgjë për t'u shqetësuar.
- Nëse nuk keni synim ta përdorni frigoriferin për kohë të gjatë (p.sh. në pushimet e verës), hiqeni nga priza dhe pastrojeni pasi të jetë bërë shkrirja (shiko PJESA 4). Lëreni derën të hapur për të parandaluar lagështinë dhe erërat.
- Nëse një problem vazhdon edhe pasi keni ndjekur të gjitha udhëzimet më sipër, ju lutem konsultohuni me qendrën më të afërt të shërbimit.
- Pajisja që keni blerë është bërë për përdorim familjar dhe mund të përdoret vetëm në shtëpi dhe për qëllimet e përcaktuara. Nuk është e përshtatshme për përdorim tregtar ose të zakonshëm. Nëse konsumatori e përdor pajisjen në një mënyrë që nuk përputhet me këtë, theksojmë se prodhuesi dhe shitësi nuk mbajnë përgjegjësi për asnjë riparim ose dëmtim brenda periudhës së garancisë.

Këshilla për ruajtjen e energjisë

1. Montojeni pajisjen në një dhomë të freskët, të ajrosur mirë, por jo nën dritën direkte të diellit dhe jo pranë burimeve të nxehtësisë (radiator, furrë, etj). Përndryshe përdorni pllakë izolimi.
2. Lërinë ushqimet dhe pijet e ngrohta të ftohen jashtë pajisjes.
3. Kur shkruani ushqime të ngrira, vendosini në dhomën e frigoriferit. Temperatura e ulët e ushqimit të ngrirë do të ndihmojë për të ftohur frigoriferin kur shkrihet. Në këtë mënyrë kurseni energji. Nëse nxirret ushqim i ngrirë, shkakton harxhim energjie.
4. Kur vendosni pije dhe lëngje ato duhet të mbulohen. Përndryshe krijohet lagështi në pajisje. Prandaj koha e punës bëhet më e gjatë. Gjithashtu mbulimi i pijeve dhe lëngjeve ndihmon për të ruajtur aromën dhe shijen.
5. Kur vendosni ushqime dhe pije, hapeni derën e pajisjes sa më pak kohë të jetë e mundur.
6. Mbani të mbyllur kapakët e çdo ndarjeje të ndryshme temperature në pajisje (krisper, çiller, ... etj.).
7. Rondela e derës duhet të jetë e pastër dhe elastike. Në rast të veshin, nëse copë litari juaj është i ndashëm, zëvendësoni rondelën. Nëse nuk është i ndashëm, duhet të zëvendësoni derën.
8. Dhoma ose ndarja për ushqime të freskëta (Frigorifer): Përdorimi më efektiv i energjisë sigurohet në konfiguracionin me sirtarët në pjesën e poshtme të pajisjes, dhe raftet e radhitura njëtrajtshëm, pozita e rafteve të derës nuk e ndikon konsumin e energjisë.
9. Dhoma ose ndarja e ngrirë(Frigorifer ngrirës) Konfiguracioni i brendshëm i pajisjes është ajo e cila siguron përdorim më efektiv të energjisë.
10. Mos largoni akumulatorët e ftohtë nga kanistrat e frigoriferit ngrirës (nëse janë të pranishëm).

KAPITULLI - 7. PJESËT DHE ELEMENTET E FRIGORIFERIT

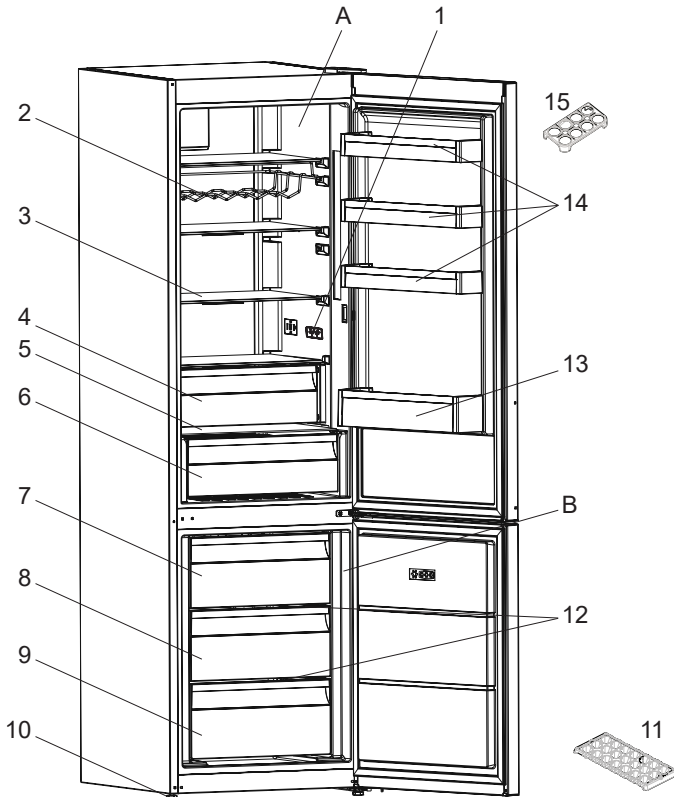

Kjo paraqitje është vetëm për informacion mbi pjesët e pajisjes. Pjesët mund të ndryshojnë në varësi të modelit të pajisjes.

A) Ndarja e Frigoriferit

B) Ndarja e Ngrirësit

- 1) Ekran i brendshëm / Kontroll në dhomë
- 2) Mbajtëse vere *
- 3) Rafti i frigoriferit
- 4) Dhoma Extra Chill (Ftohje Ekstra) *
- 5) Kapaku fruta dhe perime
- 6) Mbajtëse fruta dhe perime
- 7) Koshi i sipërm i ngrirësit

8) Koshi i mesit i ngrirësit

9) Koshi i poshtëm i ngrirësit

10) Këmbët e nivelimit

11) Tava e akullit

12) Raft xhami i ngrirësit *

13) Rafti i shisheve

14) Rafti e tek dera e frigoriferit

15) Mbajtësja e vezëve

* Në disa modele

KAPITULLI - 8. TË DHËNA TEKNIKE

Të dhënat teknike gjenden në pllakën e pasaportës në anën e brendshme të pajisjes dhe në etiketën e energjisë.

Kodi QR në etiketën e energjisë e furnizuar me pajisjes ofron vegzën e ueb-faqes së të dhënave sa i përket performancën e pajisjes në data bazën EPREL të BE.

Ruani etiketën e energjisë për referencë bashkë me doracakun dhe tërë dokumentet tjera që shkojnë bashkë me pajisjen.

Po ashtu është e mundur të gjeni të dhëna të njëjta në EPREL duke përdorur linkun <https://eprel.ec.europa.eu> dhe emrin e modelit dhe numrin e modelit të cilin e gjeni në pasaportën e të dhënave të pajisjes.

Shihni linkun www.theenergylabel.eu për të dhëna të hollësishme për etiketën e energjisë.

KAPITULLI - 9. TË DHËNA PËR INSTITUTET TESTUESE

Instalimi dhe përgatitja e pajisjes për çdo verifikim EcoDesign duhet të përkon me EN 62552. Kërkesat ose standardet e ventilimit, dimensionet vrimës dhe hapësirat minimale të prapme dihet të cekën në këtë Manual në KAPITULLI 1. Ju lutemi kontaktoni prodhuesin për ndonjë të dhënë tjetër, duke përfshirë edhe planet e ngarkesës.



МК

ОГАН

Предупредување; Опасност од пожар / запаливи материјали

СОДРЖИНА

ПРЕД ДА ЗАПОЧНЕТЕ СО УПОТРЕБА НА АПАРАТОТ	59
Општи предупредувања	59
Безбедносни предупредувања	64
Инсталација и ракување со вашиот фрижидер	65
Пред да го користите фрижидерот	66
Димензии	67
ИНФОРМАЦИИ ЗА УПОТРЕБА	68
Општи информации за новата технологија (незамрзнување)	68
Екран и контролен панел	69
Употреба на замрзнувачот на вашиот ладилник	69
Аларм за висока температура	69
Поставки за температурата во замрзнувачот	69
Поставки за температурата во ладилникот	70
Режим за супер-замрзнување	70
Аларм за отворена врата	71
Предупредувања за приспособување на температурата	71
Дополнителна опрема	72
Послужавник за мраз	72
Фиока во замрзнувачот	72
Преграда за екстра ладење	72
Копче за свежина	73
ОРГАНИЗИРАЊЕ НА ХРАНАТА ВО АПАРАТОТ	74
Оддел за ладење	74
Оддел за замрзнување	74
ЧИСТЕЊЕ И ОДРЖУВАЊЕ	78
Одмрзнување	78
ТРАНСПОРТ И ПРЕМЕСТУВАЊЕ	79
Менување на положбата на вратата	79
ПРЕД ДА ПОВИКАТЕ СЕРВИСЕР	79
Совети за заштеда на енергија	83
ДЕЛОВИ НА АПАРАТОТ И ОДДЕЛИТЕ	84
ТЕХНИЧКИ ПОДАТОЦИ	85
ИНФОРМАЦИИ ЗА ИНСТИТУТИ ЗА ТЕСТИРАЊЕ	85

МИСЛИМЕ НА ВАС

Ви благодариме што купивте апарат Electrolux . Избравте производ што носи со себе децении професионално искуство и иновации. Генијален и со модерен стил, дизајниран е мислејќи на вас. Секогаш кога ќе го користите, можете да бидете сигурни дека секој пат ќе добиете одлични резултати.

Добре дојдовте во Electrolux.

Посетете ја нашата веб-страница за да:



Добиете совети за употреба, брошури, решавање на проблеми, услуги за сервисирање и поправка:

www.electrolux.com/support



Регистрирајте го вашиот производ за подобра услуга:

www.registerelectrolux.com



Купете додатоци, потрошни материјали и оригинални резервни делови за вашиот уред:

www.electrolux.com/shop

ГРИЖА ЗА КОРИСНИЦИ И СЕРВИС

Секогаш користете само оригинални делови.

Кога контактирате со нашиот овластен сервисен центар, проверете дали ги имате следниве податоци: Модел, PNC, сервиски број.

Информациите може да се најдат на плочката со спецификации.

 Предупредување / Внимание-Безбедносни информации

 Општи информации и совети

 Информации за животната средина

Предмет на промени без претходно известување.

Општи предупредувања

Прочитајте го внимателно прирачникот пред да го инсталирате и користите вашиот уред. Нашата компанија нема да биде одговорна во случај на злоупотреба.

Следете ги сите инструкции на уредот и во прирачникот, и чувајте го прирачникот на сигурно за да можете да решите идни можни проблеми.

Овој уред не е наменет да се користи како вграден апарат.

При монтажа кога апаратот не е самостоен, почитувајќи го потребниот простор за димензиите при употреба, апаратот ќе работи правилно, но потрошувачката на енергија може малку да се зголеми.

⚠ ПРЕДУПРЕДУВАЊЕ: Не ги блокирајте отворите за вентилација кои се најдуваат во кутијата на уредот или во вградената структура.

⚠ ПРЕДУПРЕДУВАЊЕ: Немојте да користите механички уреди или други начини за забрзување на процесот на одмрзнување, освен оние кои се препорачани од производителот.

⚠ ПРЕДУПРЕДУВАЊЕ: Немојте да користите електрични уреди во внатрешните оддели на уредот, освен доколку не се од вид кој е препорачан од производителот.

⚠ ПРЕДУПРЕДУВАЊЕ: Не го оштетувајте колото на разладувачот.

⚠ ПРЕДУПРЕДУВАЊЕ: Кога го позиционирате уредот, гледајте кабелот за струја да не биде заглавен или оштетен.

⚠ ПРЕДУПРЕДУВАЊЕ: Немојте да поставувате повеќе продолжни кабли или утикачи на задниот дел од уредот.

⚠ ПРЕДУПРЕДУВАЊЕ: За да се спречи опасност поради нестабилност на уредот, мора да се фиксира според инструкциите.

⚠ Ако вашиот уред користи R600a како рефригерант – можете да ја видите оваа информација на етикетата на ладилникот – треба да внимавате за време на транспорт и монтажа да не ги оштетите разладните елементи на ладилникот. Иако тој е пријателски спрема околината и природен, експлозивен е. Во случај на истекување поради оштетување на елементите на ладилникот, оддалечете го уредот од извори на оган или топлина и проветрете ја собата неколку минути.

- Чувајте ја целата амбалажа подалеку од деца и отстранувајте ја соодветно.
- Додека го носите и преместувате фрижидерот, внимавајте да не го оштетите колото на гасот.
- Немојте да чувате експлозивни материи, како на пример кутии со аеросол со запалив пропелент, во овој уред.
- Уредот служи само за складирање храна и пијалаци.
- Уредот е наменет да го користи едно домаќинство во домашни услови во затворен простор.
- Уредот може да се користи во канцеларии, хотелски соби, гостилници, фарми со гостилници и други слични сместувања каде неговото користење не надминува (просечно) ниво на користење во домаќинство.
- Ако штекерот не одговара на приклучокот на кабелот, мора да се замени од страна на производителот, неговиот сервисен агент или слично обучени лица, со цел да се избегне незгода.

- Овој уред не е наменет за користење од лица (вклучително и деца) со намалени физички, осетни или умствени способности или без искуство и/или знаење, освен доколку не се под надзор или биле обучени за да го користат уредот од страна на лице одговорно за нивната безбедност. Децата мора да бидат надгледувани за да се осигури дека не си играат со уредот.
- Кабелот за напојување на ладилникот има специјално заземјен приклучок на него. Овој приклучок треба да се користи со специјално заземјен приклучок од 16 ампери или 10 ампери во зависност од земјата каде што ќе се продава производот. Ако таков штекер нема во куќата, повикајте квалификуван електричар да го монтира.
- Овој уред може да се користи од деца од 8 години и нагоре и лица со намалени физички, осетни или ментални способности или недостаток од искуство и знаење, доколку истите се под надзор или им биле дадени инструкции во врска со употребата на уредот на безбеден начин и доколку ги разбираат можните опасности. Децата не смеат да играат со уредот. Чистењето и одржувањето не смеат да се извршуваат од деца без надзор.
- Деца на возраст од 3 до 8 години можат да ги полнат и празнат уредите за ладење. Не се очекува деца да го чистат или да го одржуваат уредот, не се очекува многу мали деца (0-3 години) да ги користат уредите, не се очекува мали деца (3-8 години) да ги користат безбедно уредите доколку не се под постојана контрола, повозрасни деца (8-14 години) и лица со посебни потреби можат да ги користат уредите безбедно по соодветна контрола или насоки за користење на уредот. Не се очекува лицата со поголеми посебни потреби да ги користат безбедно уредите без континуирана контрола.

- Ако кабелот е оштетен, мора да се замени од страна на производителот, неговиот сервисен агент или слично обучени лица, со цел да се избегне незгода.
- Овој уред не е наменет за употреба на надморска височина повисока од 2000 m.

За да се избегне загадување на храна, ве молиме придржувајте се до следните упатства:

- Отворање на вратата подолго време може да предизвика значително зголемување на температурата во преградите на уредот.
- Чистете ги редовно површините што можат да дојдат во контакт со храна и достапните системи за одвод.
- Чувајте го сировото месо и риба во соодветните садови во фрижидерот, со што нема да бидат во контакт или да прокапуваат врз друга храна.
- Деловите за замрзната храна означена со две ѕвездички се соодветни за чување претходно замрзната храна или за правење сладолед или коцки мраз.
- Деловите со една, две и три ѕвездички не се соодветни за замрзнување свежа храна.
- Ако фрижидерот е оставен подолго време, исклучете го, одмрзнете го, исчистете го, избришете со сува крпа и оставете ја вратата отворена за да спречите појава на мувла во уредот.

Сервис

- За да го поправите уредот контактирајте го Овластениот сервисен центар. Користете само оригинални делови.
- Имајте предвид дека поправката од самите вас или непрофесионалната поправка можат да имаат последици по безбедноста и можат да ја поништат гаранцијата.
- Следните резервни делови се достапни 7 години по укинување на моделот: термостати, сензори за температура, печатени струјни табли, извори на светлина, рачки за врата, куки за врата, подлошки и корпи.
- Имајте предвид дека некои од овие резервни делови се единствено достапни за професионални сервисери и дека не сите резервни делови се однесуваат на сите модели.
- Гумите за врата ќе бидат достапни 10 години по укинување на моделот.

Стари и неисправни фрижидери

- Доколку вашиот стар фрижидер има брава, скршете ја или тргнете ја, бидејќи децата може да се заклучат во фрижидерот и да предизвикаат несреќа.
- Старите апарати користат материјал за изолација и рефригерант со ЦФЦ. Затоа, внимавајте да не ја загадувате околината кога го фрлате стариот фрижидер.

Одлагање на стар апарат



Овој симбол на производот или на неговото пакување значи дека овој производ не треба да се третира како отпад од домаќинство. Наместо тоа, треба да се однесе во соодветен собирен центар за рециклирање на електрична и електронска опрема. Производот треба да се фрли правилно. На тој начин ќе спречите појава на потенцијални негативни последици за животната средина и здравјето на луѓето кои би можеле да настанат поради несоодветно одлагање на овој производ. За подетални информации околу рециклирањето на овој производ, контактирајте со локалните овластени институции, службата за собирање отпад од домаќинствата или продавницата каде што го купивте производот.

Забелешки:

- Овој уред е произведен за да се користи дома и може да се користи единствено така и само за наведените намени. Не е погоден за комерцијална или општа употреба. Ако се користи така, тоа ја поништува нашата гаранција и нашата компанија нема да биде одговорна за настанатите штети.
- Овој уред е произведен за домашна употреба и погоден е само за ладење/чување на храна. Не е погоден за комерцијална или општа употреба и/или за чување на супстанции различни од храна. Нашата компанија не е одговорна за штети настанати од непочитување на овие намени.

Безбедносни предупредувања

- Не користете продолжителен кабел или повеќевлезен штекер.
- Не вклучувајте оштетени, скинати или стари приклучоци.
- Немојте да го тргате, виткате или оштетувате кабелот.



- Не употребувајте продолжеток-адаптер.
- Уредот е наменет да се користи од страна на возрасни, не оставајте им на децата да си играат со него или да висат на вратата.
- Не го фаќајте кабелот со влажни раце, опасност од струен удар!
- Не поставувајте стаклени шишиња или лименки со пијалаци во замрзнувачот. Шишињата или лименките може да експлодираат.
- Поради ваша безбедност не поставувајте експлозивни и запаливи материјали во фрижидерот. Поставете ги пијалациите со висок алкохолен процент во одделот за ладење со добро затворени затки и во вертикална позиција.

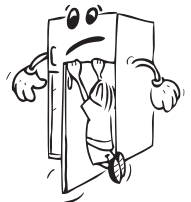

- Избегнувајте контакт со гола кожа со мразот додека го вадите од делот за длабоко замрзнување, бидејќи мразот може да предизвика замрзнатини и/или посекотини.
- Не допирајте замрзнати работи со влажни раце! Немојте да јадете сладолед и коцки мраз веднаш откако ќе ги извадите од замрзнувачот!
- Немојте повторно да ги замрзнувате храните кои еднаш се одмрзнале. Тоа може да предизвика здравствени проблеми од типот на труење со храна.
- Не го покривајте телото и врвот на фрижидерот со чаршаф. Тоа влијае на работата на фрижидерот.
- Обезбедете ги внатрешните додатоци во апаратот за да не се оштетат при преместување.



Инсталација и ракување со вашиот фрижидер

Пред да почнете да го користите фрижидерот, обрнете внимание на следниве работи:

- Работниот напон на фрижидерот е 220-240 волти при 50 херци.
- Приклучокот мора да биде на дофат после инсталацијата.
- При првото вклучување може да се појави мирис. Ќе исчезне кога уредот ќе почне да лади.
- Пред да поврзете во струјно коло, осигурете се дека напонот означен на плочката со името на уредот одговара на напонот во вашата мрежа дома.
- Вклучете го приклучокот во штекер со ефикасно заземјување. Доколку штекерот не е заземјен или не одговара, ви препорачуваме да повикате авторизиран електричар да ви помогне.
- Уредот мора да биде поврзан на штекер со соодветен осигурувач. Напојувањето и напонот на напојната точка мора да соодветствуваат со деталите на плочката на уредот (таа се најдува на внатрешната лева страна на уредот).
- Не преземаме одговорност за штета настаната поради незаземјени приклучоци.
- Поставете го фрижидерот на добро место кое нема да биде изложено на директна сончева светлина.
- Фрижидерот не смее никогаш да се користи на отворено или да се остава на дожд.
- Треба да биде на најмалку 50 см од извори на топлина како шпорети, фурни, радијатори и печки и најмалку на 5 см од електрични фурни.
- Горниот празен простор што е потребен за апаратот може да се добие од димензиите дадени во поглавјето „Димензии“.
- Целосно чистете го уредот, особено во внатрешноста, пред да го користите (видете го делот Чистење и одржување).
- Прилагодливите предни ногалки мора да се постават на соодветна висина со цел фрижидерот да работи стабилно и правилно. Тоа можете да го направите со вртење на ногалките во правец на стрелките (или обратно). Тоа треба да се направи пред да се постави храна во фрижидерот.
- Пред да го користите фрижидерот, избришете ги сите делови со млака вода во која сте раствориле сода бикарбона и потоа исплакнете со чиста вода и исушете. Вратете ги сите делови после чистењ.



- Поставете ја пластиката за прилагодување на растојание (делот со црни крилца на задната страна) така што ќе го завртите за 90 степени со што ќе оневозможите на кондензаторот да го допира сидот.
- Ако го поставите апаратот во самостојечка позиција до сидот, инсталирајте ги задните разделници за да се обезбеди максималното можно растојание.

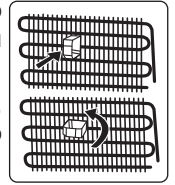

Пред да го користите фрижидерот

- За да овозможите ефикасна работа, при првото користење или после преместување, вклучете го фрижидерот во струја и оставете го исправен 3 часа. Во спротивно, може да го оштетите компресорот.
- При првото вклучување може да се појави мирис; мирисот ќе исчезне кога фрижидерот ќе почне да лади.

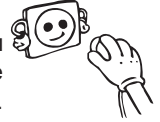

Внатрешно осветлување



ПРЕДУПРЕДУВАЊЕ!
Ризик од струен удар.

- Светилката (светилките) во овој производ и резервните светилки се продаваат одделно: Овие светилки се наменети да издржат екстремни физички услови во уредите за домаќинства, како што се температура, вибрации, влажност или се наменети да сигнализираат информации за работната состојба на апаратот. Тие не се наменети да се користат за други намени и не се погодни за осветлување на простории во домаќинства.

Димензии

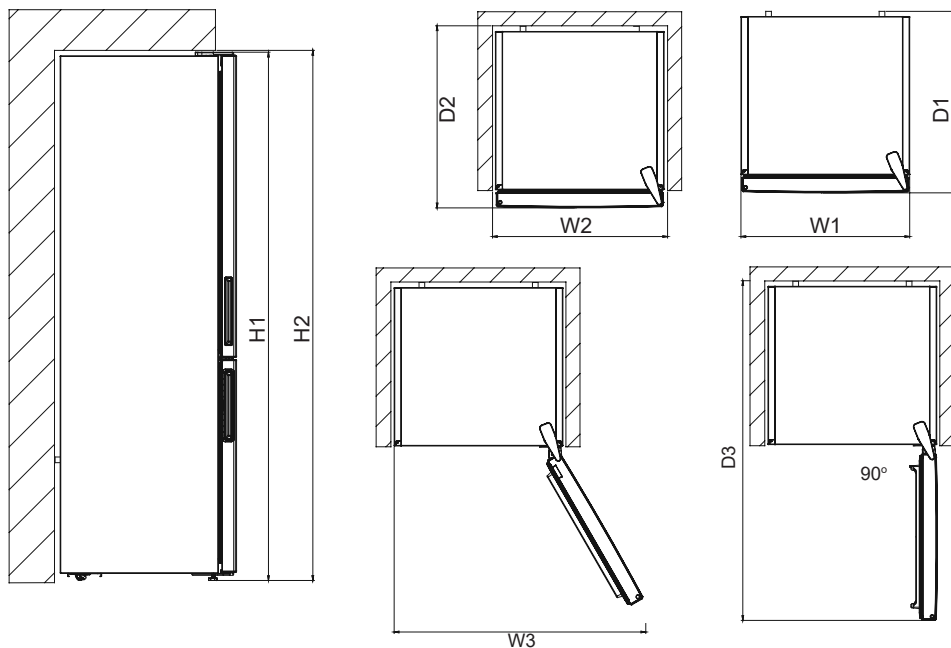

Вкупни димензии ¹		
H1*	mm	2010
W1	mm	595
D1	mm	660

¹ висината, ширината и длабочината на апаратот без рачката

* вклучувајќи ја висината на горната шарка (10 mm)

Простор потребен за употреба ²		
H2	mm	2050
W2	mm	600
D2	mm	677

² висината, ширината и длабочината на апаратот вклучувајќи ја и рачката, плус просторот неопходен за слободна циркулација на воздухот за ладење

Вкупен простор потребен за употреба ³		
W3	mm	823
D3	mm	1176

³ висината, ширината и длабочината на апаратот вклучувајќи ја и рачката, плус просторот неопходен за слободна циркулација на воздухот за ладење, плус просторот потребен за да се овозможи отворање на вратата под минималниот агол што дозволува отстранување на целата внатрешна опрема

ДЕЛ - 2. ИНФОРМАЦИИ ЗА УПОТРЕБА

Општи информации за новата технологија (незамрзнување)

Ладилниците со новата технологија против мрзнење се разликуваат од други статични ладилници во односот на принципот на работа.

Кај нормалните ладилници, влажноста што навлегува во ладилникот заради отворање на вратата и влажноста во храната предизвикува мрзнење во преградата на замрзнувачот. За да го одмрзнете мразот во преградата за замрзнување, треба да го исклучите ладилникот, да ја извадите храната што треба да се чува на константна температура и периодично да го вадите мразот што се насобрал во ладилникот.

Состојбата во преградата за замрзнување е целосно поинаква кај ладилниците со технологија против мраз. Сувиот и ладен воздух се разнесува низ преградата за замрзнување со помош на фенот. Студениот воздух што се распространува рамномерно меѓу полиците ја лади и целата храна еднакво со што се спречуваат влага и мрзнење. Воздухот е разнесен хомогено меѓу полиците во делот за ладење со помош на фенот со што сета ваша храна се лади еднакво и правилно.

Со оглед дека нема проток на воздух меѓу деловите, нема мешање на миризбите во трите различни делови од вашиот фрижидер.

Затоа, ладилникот со новата технологија против мраз ви овозможува леснотија при употребата како надополнување на огромниот капацитет и убавиот изглед.

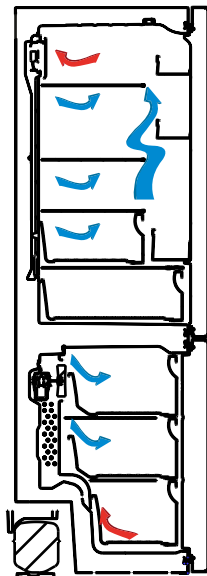

Екран и контролен панел

Користење на контролниот панел

1. Овозможува поставување на замрзнувачот.
2. Овозможува поставување на ладилникот.
3. Екран со вредности за поставување на замрзнувачот.
4. Екран со вредности за поставување на ладилникот.
5. Символ за режим за супер-замрзнување.
6. Символ за аларм.

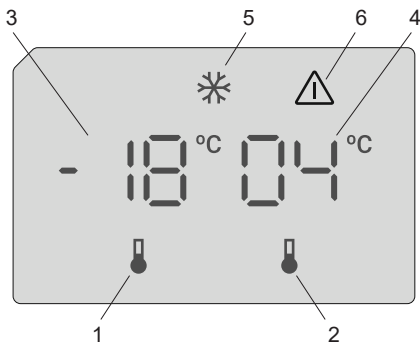

Употреба на замрзнувачот на вашиот ладилник

Аларм за висока температура



Алармот се вклучува кога ќе го приклучите апаратот првпат.

Преграда на замрзнувач

Алармот се вклучува кога температурата во апаратот е превисока.

За времетраењето на алармот:

- на екранот се прикажува E09 код за грешка што трепка,
- показателот за аларм трепка,
- звучниот аларм свири.

Исклучување на алармот

- Притиснете кое било копче на контролната табла за да го исклучите алармот. На екранот се појавува максималната температура што ја постигнува преградата, а потоа се заменува со поставената температура. Показното светло за аларм трепка додека не се врати температурата.
- Звучниот сигнал на алармот автоматски се исклучува по 1 час. Показателот за аларм трепка и кодот за грешка останува на екранот.
- Ако апаратот се врати на поставената температура, алармот се исклучува и нормалниот екран се враќа. Проверете дали храната внатре не е расипана или одмрзната. Ако одговорот е да, видете во делот „Одмрзнување“.



Видете во делот „Регулирање на температурата“ за да ја поставите температурата на секоја преграда.

Осветлување (ако е достапно)

Кога производот се вклучува прв пат, внатрешните светла може да се вклучат 1 минута подоцна поради почетните тестови.

По вклучување на производот, сите симболи ќе се прикажат 2 секунди и ќе бидат прикажани почетните вредности од -18 °C на индикаторот за поставување на замрзнувачот и $+4\text{ °C}$ на индикаторот за поставување на ладилникот.

Поставки за температурата во замрзнувачот

- Вредноста за почетната температура за индикаторот за поставување на замрзнувачот е -18 °C .

- Притиснете го копчето за поставување на замрзнувачот еднаш.
Кога ќе го притиснете копчето, на екранот ќе трепка претходната вредност.
- Кога ќе го притиснете ова копче, температурата соодветно ќе се намали.
- Ако продолжите да притискате, ќе започне да одбројува од $-16\text{ }^{\circ}\text{C}$.

Поставки за температурата во ладилникот

- Вредноста за почетната температура за индикаторот за поставување на ладилникот е $+4\text{ }^{\circ}\text{C}$.
- Притиснете го копчето за ладилникот еднаш.
- Кога ќе го притиснете ова копче, температурата соодветно ќе се намали.
- Ако продолжите да притискате, ќе започне да одбројува од $+8\text{ }^{\circ}\text{C}$.

Режим за супер-замрзнување

Цел

- Да замрзнете голема количина на храна што не ја собира на полицата за брзо замрзнување.
- Да замрзнете зготвена храна.
- Да замрзнете свежа храна со што би се задржала свежината.

Како се користи

За да го овозможите режимот за супер-замрзнување, притиснете го и држете го копчето за поставување на температурата на замрзнувачот 3 секунди. Веднаш штом го поставите режимот за супер-замрзнување, симболот на индикаторот за супер-замрзнување ќе засвети и ќе слушнете звук како потврда дека режимот е вклучен.



За време на режимот за супер-замрзнување:

- Температурата на ладилникот може да се приспособува. Во тој случај продолжува режимот за супер-замрзнување.
- Може да го откажете режимот на супер-замрзнување на истиот начин како што сте го избрале.

Забелешки:

- Максималната количина на свежа храна (во килограми) што може да се замрзне за 24 часа е дадена на етикетата на производот.
- Активирајте го режимот за супер-замрзнување 3 часа пред да ја ставите свежата храна во замрзнувачот за да ги постигнете најдобрите резултати од работата со максимален капацитет за замрзнување.



Режимот за супер-замрзнување ќе се откаже автоматски по 24 часа зависно од температурата во средината или кога сензорот на замрзнувачот ќе достигне задоволителна ниска температура.

Препорачани поставки за температурата на преградата на замрзнувачот и ладилникот.

Преграда за замрзнување	Преграда за ладење	Забелешки
-18 °C	4 °C	За редовна употреба и најоптимална работа.
-20 °C, -22 °C или -24 °C	4 °C	Препорачано кога амбиенталната температура надминува 30°C.
Режим за супер замрзнување	4 °C	Мора да е употребува кога сакате краткотрајно да замрзнете храна.
-18 °C, -20 °C, -22 °C или -24 °C	2 °C	Мора да се употребуваат овие поставки за температурата кога амбиенталната температура е висока или ако сметате дека преградата за ладење не е доволно ладна поради често отворање на вратата.

Аларм за отворена врата

Ако вратата на фрижидерот остане отворена повеќе од 2 минути, ќе слушнете звучен сигнал.

Предупредувања за приспособување на температурата

- Приспособувањето на температурата треба да се направи согласно зачестеноста на отворањето на вратата и количината храна што се чува во ладилникот.
- Не преминувајте на нова температура пред да го завршите приспособувањето.
- Ладилникот треба да работи 24 часа во амбиенталната температура без прекинување откако ќе се вклучи за да се излади комплетно. Не отворајте ги често вратите на ладилникот и не ставајте храна во текот на овој период.
- Функцијата за одложена работа од 5 минути се применува за да се спречи оштетување на компресорот на ладилникот кога ќе го исклучите или вклучите во струја повторно или кога ќе снема струја. Ладилникот ќе започне да работи нормално по 5 минути.
- Ладилникот е дизајниран да работи во интервали на амбиентална температура согласно стандардите и климатските услови посочени на етикетата со информации. Ние не препорачуваме да го користите ладилникот надвор од наведените вредности за температурата во контекст на ефикасно ладење.
- Овој апарат е дизајниран да се користи во околина со температурен опсег од 10 °C - 43 °C.

Класа на клима	Значење	Амбиентална температура
T	Тропска клима	Овој ладилник е наменет да се користи на амбиентални температури од 16 °C до 43 °C.
ST	Суптропска клима	Овој ладилник е наменет да се користи на амбиентални температури од 16 °C до 38 °C.
N	Температура	Овој ладилник е наменет да се користи на амбиентални температури од 16 °C до 32 °C.
SN	Проширена температура	Овој ладилник е наменет да се користи на амбиентални температури од 10 °C до 32 °C.

Овој апарат е наменет да се користи на собна температура од 10°C до 43°C. Правилното функционирање на апаратот може да се гарантира само во одредениот опсег на температурата.

Дополнителна опрема

Послужавник за мраз

- Наполнете го со вода и ставете го во комора.
- Откако водата комплетно ќе се претвори во мраз, засукајте го послужавникот (како на сликата, за да излезат коцките).

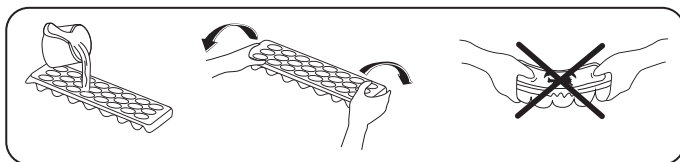



Фиока во замрзнувачот

Фиоката во замрзнувачот овозможува порамномерно чување на храната.

Вадење на фиоката во замрзнувачот

- Повлечете ја фиоката докрај
- Повлечете го предниот дел на кутијата нагоре.

 Постапете по обратен редослед за да ја вратите фиоката на место.

 **Забелешка:** Секогаш држете за рачката кога ја вадите кутијата.

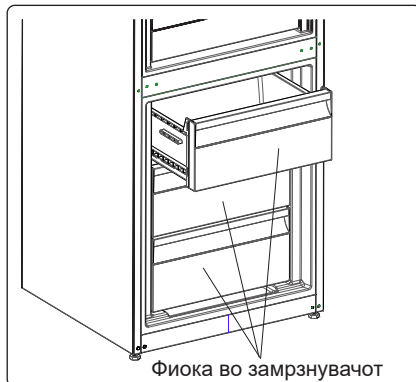

Преграда за екстра ладење (кај одредени модели)

Совршена за чување на вкусот и текстурата на свежите сеченици и сирење. Фиоката на извлекување обезбедува средина со ниска температура споредено со остатокот од фрижидерот, благодарение на активната циркулација на ладен воздух.

Отстранување на полицата за ладење

- Повлечете ја полицата за ладење кон вас со лизгање на шините.
- Извлечете ја полицата за ладење нагоре од шината за да ја отстраните.

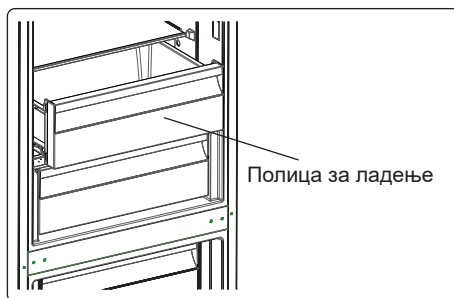

Копче за свежина (кај одредени модели)

Регулаторот на влажност во затворена позиција овозможува свежото овошје и зеленчукот да се чуваат подолго.

Ако фиоката за свежо овошје и зеленчук е сосема полна, копчето за свежина кое се наоѓа пред фиоката треба да се отвори. Кога ќе го отворите, температурата и влажноста на воздухот во фиоката ќе се намалат.

Ако видите кондензација на стаклената полица, може да ја наместите пластиката за регулирање на влажноста во отворена позиција.

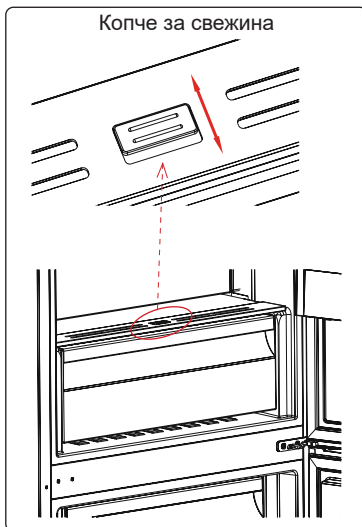

Визуелните и текстуални описи во делот за додатоци може да се разликуваат во зависност од моделот.

ДЕЛ - 3. ОРГАНИЗИРАЊЕ НА ХРАНАТА ВО АПАРАТОТ

Оддел за ладење

- Преградата за свежа храна е онаа означена (на плочката со спецификации) со .
- При нормални работни услови, ќе биде доволно да ја прилагодите температурата во одделот за ладење на +4 / +6 °C.
- Никогаш не ставајте течности во отворени садови во ладилникот за да ја намалите појавата на влага и последователно зголемување на мразот. Мразот се собира во најстудените делови кај испарувањето и со време ладилникот треба да се одмрзне.
- Никогаш не ставајте топла храна во ладилникот. Топлата храна прво треба за се излади на собна температура и треба да се складира при што ќе се обезбеди соодветна циркулација на воздухот во одделот на ладилникот.
- Ништо не смее да се допира до задниот ѕид бидејќи така ќе дојде до замрзнување, а пакувањето може да се залепи за задниот ѕид. Не отворајте ја вратата на ладилникот многу често.
- Ставете ги месото и исчистената риба (завиткани во пакување или пластичен сад) што ќе ги искористите за 1-2 дена најдолу во ладилникот (веднаш над фиоката за свежа храна) бидејќи ова е најстудениот дел и обезбедува најдобри услови за чување.
- Може да ги ставите овошјето и зеленчукот во фиоката за свежа храна без да ги спакувате.

 **НАПОМЕНА:** Најефикасната искористеност на енергијата се обезбедува во конфигурацијата со фиоките во долниот дел од уредот и полиците рамномерно распределени, позицијата на корпите на вратата не влијае на потрошувачката на енергија.

Подолу се дадени одредени препораки за ставање и чување на храната во одделот на ладилникот.

Храна	Максимално време за чување	Каде се става во одделот на ладилникот
Овошје и зеленчук	1 седмица	Корпа за зеленчук
Месо и риба	2 - 3 дена	Завиткани во пластична фолија или кеса во садот за месо (на стаклената полица)
Свежо сирење	3 - 4 дена	Во специјалната полица на вратата
Путер и маргарин	1 седмица	Во специјалната полица на вратата
Производи во шише млеко и јогурт	До истекот на рокот што го одредува производителот	Во специјалната полица на вратата
Јајца	1 месец	Во полицата за јајца
Зготвена храна	2 дена	На сите полици

 **ЗАБЕЛЕШКА:** Компирите, кромидот и лукот не треба да се чуваат во ладилникот.

Оддел за замрзнување

- Преградата за замрзнување е онаа означена со .
- При нормални работни услови, ќе биде доволно да ја прилагодите температурата во одделот за замрзнување на -18 / -20 °C.

- Користете го одделот за длабоко замрзнување на ладилникот за да ја чувате замрзнатата храна подолг период и за да правите коцки мраз.
- Употребете го режимот „супер замрзнување“ за брзо да замрзнете свежа храна.
- Користете ја полицата за брзо замрзнување за да замрзнете домашно зготвени јадења (и друга храна која сакате да ја замрзнете) побрзо, бидејќи моќта на замрзнување во овој простор на замрзнувачот е поголема. Полицата за брзо замрзнување е фиоката во горниот дел во одделот на замрзнувачот.
- Храната можете да ја ставате до друга замрзната храна откако таа веќе замрзнала (по минимум 24 часа).
- Не ставајте ја храната што сакате да ја замрзнете во близина на веќе смрзнатата храна.
- Треба да ја замрзнувате храната (месо, мелено месо, риба и слично) разделени во порции за да може да се консумираат наеднаш.
- Не замрзнувајте ја повторно замрзнатата храна што веќе се растопила. Тоа е опасно по здравјето бидејќи може да предизвика проблеми како труење со храна.
- Не ставајте врела храна во длабокото замрзнување пред да се излади. Може да предизвикате расипување на претходно замрзнатата храна во одделот за длабоко замрзнување.
- Кога ќе купите замрзната храна, проверете дали е замрзната во соодветни услови и уверете се дека пакувањето не е скинато.
- Храната во течна форма треба да се замрзнува во пластични садови, а другата храна во пластични фолии или кеси.
- Секогаш следете ги упатствата кои се посочени на пакувањето и никогаш не надминувајте го максималното посочено време за складирање. Ако немате конкретни упатства, имајте на ум дека храната мора да се изеде за кратко време.
- Ако не е расипана, храната се замрзнуваа со ставање на полицата за брзо замрзнување што е можно порано. Не користете ги полиците на вратите за да замрзнувате.
- Ако пакувањето со замрзната храна е влажно и има непријатен мирис, храната веројатно била претходно замрзната во несоодветни услови и се расипала. Не купувајте ваква храна.
- Рокот на употреба на смрзната храна зависи од собната температура, на колку е поставен термостатот, колку често се отвора вратата, видот на храната и времето потребно да се однесе производот од продавница до дома. Секогаш следете ги инструкциите на пакувањето и не надминувајте го нејзиниот период на чување.

Важна забелешка:

- Покријте ги готвените јадења кога ги ставате во фрижидерот. Ставете ги во фрижидерот кога се ладни, инаку температурата/влажноста во фрижидерот ќе се зголемува со што му се отежнува работењето. Покривањето на храната и пијалаците исто така помага во зачувувањето на вкусот и аромата.
- Некои зачини во зготвената храна (анасон, босилок, миродија, оцет, вегета, ѓумбир, лук, кромид, сенф, мајчина душица, мајоран, црн бибер, колбаси итн.) може да имаат лош вкус по подолг период на складирање. Затоа, замрзнатата храна треба да се зачинува во мала количина откако таа се одмрзнала.

- Периодот на чување на храната зависи од употребеното масло. Маргаринот, животинската маст, маслиновото масло и путерот одговараат, додека маслото до кикирики и свинската маст не одговараат.
- Храната во течна форма треба да се замрзнува во пластични садови, а другата храна завиткана во пластични фолии или кеси.

Забелешка: Ако извадите замрзната храна од замрзнувачот и ја ставите во долната преграда за ладење ден пред да ја ставите да се стопи, така помагате температурата во фрижидерот да се намали, што помага во заштедувањето струја.



Подолу се дадени одредени препораки за ставање и чување на храната во одделот на замрзнувачот.

Месо и риба	Подготовка	Максимално време за чување (месец)
Бифтек	Завиткан во фолија	6 - 8
Јагнешко	Завиткано во фолија	6 - 8
Печено телешко	Завиткано во фолија	6 - 8
Телешко на коцки	На мали парчиња	6 - 8
Јагнешко на коцки	На парчиња	4 - 8
Мелено месо	Во пакување без зачини	1 - 3
Пилешки цигер (парчиња)	На парчиња	1 - 3
Колбаси/салама	Треба да се спакувани дури и ако имаат лушпа	1 - 3
Пилешко и мисирка	Завиткани во фолија	4 - 6
Гуска и патка	Завиткани во фолија	4 - 6
Елен, зајак и дива свиња	Во порции од 2.5 кг како филети	6 - 8
Слатководна риба (лосос, амур, крап, сом)	Откако ќе ги исчистите утробата и крлушките на рибата, измијте и исушете ја. Ако е неопходно, исечете ги опашот и главата.	2
Посна риба: морски гргеч, калкан, лист		4
Мрсна риба (туна, скуша, ципура, сардела)		2 - 4
Школки, ракови	Исчистени и во вреќички	4 - 6
Кавијар	Во своето пакување, во алуминиумски или пластичен сад	2 - 3
Полжави	Во солена вода, во алуминиумски или пластичен сад	3



Забелешка: Смрзнатото месо треба да се готви како свежото што ќе се одмрзне. Ако не го зготвите месото кога ќе се одмрзне, не смее повторно да се замрзнува.

Овошје и зеленчук	Подготовка	Максимално време за чување (месец)
Боранија и грав	Измијте и исечете на мали парчиња и сварете ги во вода	10 - 13
Грашок	Исчистете го од мешунките и сварете го во вода	12
Зелка	Исчистена и сварена во вода	6 - 8

Овошје и зеленчук	Подготовка	Максимално време за чување (месеци)
Морков	Исчистен, исечкан на парчиња и сварен во вода	12
Пиперка	Исечете ја дршката, исечете на два дела, извадете ги семките и сварете ја во вода	8 - 10
Спанаќ	Измиен и сварен во вода	6 - 9
Карфиол	Извадете ги листовите, исечете ја срцевината на парчиња и оставете го вода со малку лимон	10 - 12
Модар патлиџан	Исечете го на парчиња од 2 см по миењето	10 - 12
Пченка	Исчистете и спакувајте ја со кочанот или издробена	12
Јаболко и круша	Излупете ги и исечете ги на парчиња	8 - 10
Кајсија и праска	Исечете на два дела и извадете ги семките	4 - 6
Јагоди и капини	Измијте и исчистете ги	8 - 12
Зготвено овошје	Додајте 10% шеќер во садот	12
Слива, цреша, вишна	Измијте и исчистете ги семките	8 - 12

Млечни производи	Подготовка	Максимално време за чување (месеци)	Услови на чување
Млеко во кутија (хомогенизирано)	Во своето сопствено пакување	2 - 3	Свежо млеко - во своето сопствено пакување
Кашкавал - со исклучок на сирењето	На парчиња	6 - 8	Оригинаалното пакување може да се користи за краткорочно чување. Треба да се завитка во фолија за подолготрајно чување.
Путер, маргарин	Во своето пакување	6	-

	Максимално време за чување (месеци)	Време на одмрзување на собна температура (часови)	Време на одмрзување во рерна (минути)
Леб	4 - 6	2 - 3	4-5 (220-225° C)
Бисквити	3 - 6	1 - 1,5	5-8 (190-200° C)
Печиво	1 - 3	2 - 3	5-10 (200-225 °C)
Пита	1 - 1,5	3 - 4	5-8 (190-200° C)
Лиснато тесто	2 - 3	1 - 1,5	5-8 (190-200° C)
Пица	2 - 3	2 - 4	15-20 (200° C)

ДЕЛ - 4. ЧИСТЕЊЕ И ОДРЖУВАЊЕ



Исклучете го фрижидерот од напојувањето пред чистење.



Не го мијте со потурање на вода.

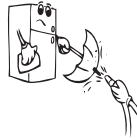

За чистење никогаш не употребувајте запаливи, експлозивни или корозивни материјали како разредувач, киселина, итн.

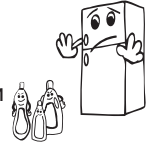

- Можете да ги исчистите внатрешните и надворешните површини со мека крпа или сунѓер натопени во вода и сапун.

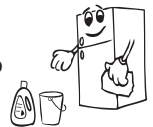

- Отстранете ги деловите поединечно и чистете со вода со сапуница. Да не се мијат во машина за миење садови.



- Кондензаторот (задниот дел со црни крила) треба да се чисти со правосмукалка или со сува четка најмалку еднаш годишно. Ова ќе помогне замрзнувачот да работи поефикасно и ќе Ви овозможи да заштедите енергија.

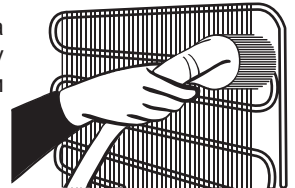

Ладилникот треба да е исклучен од штекер при чистењето.

Одмрзување

Ладилникот целосно автоматски се одмрзува. Водата што се појавува како резултат на одмрзувањето, поминува низ жлебот за собирање на водата, истекува во садот за испарување зад ладилникот и испарува оттаму.

- Проверете дали сте го исклучите ладилникот од штекер пред да го чистите садот за испарување.
- Извадете го садот за замрзување од местото така што ќе ги отшрафите шрафовите како што е посочено. Чистете го со вода и детергент на посочените интервали. Така, ќе спречите појава на непријатен мирис.



Табла за испарување

Замена на ЛЕД-сијаличката

Ако ладилникот има ЛЕД-сијаличка, контактирајте со центарот за помош бидејќи само овластен сервисер може да ја смени.

ДЕЛ - 5. ТРАНСПОРТ И ПРЕМЕСТУВАЊЕ

- Може да ги зачувате оригиналното пакување и пената за повторен транспорт (по избор).
- Треба да го прицврстите ладилникот со цврсто пакување, ремени или издржливи јажиња и следете ги упатствата за транспорт дадени на пакувањето на повторен транспорт.
- Извадете ги подвижните делови (полици, дополнителна опрема, садови за зеленчук и сл.) или фиксирајте ги во ладилникот со ленти во текот на преместувањето и транспортот.

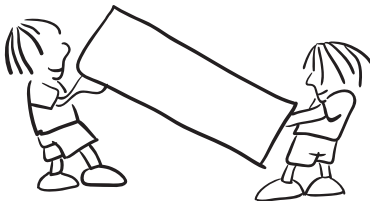

Транспортирајте го ладилникот во исправна позиција.

Менување на положбата на вратата

- Не е можно да се смени правецот на отворање на вратата од ладилникот ако рачките на вратите се поставени на надворешната површина на вратата.
- Правецот на отворање на вратата може да се смени кај модели без рачки и модели со рачки монтирани на страниците.
- Ако правецот на отворање на вратата на ладилникот може да се смени, треба да контактирате со најблискиот овластен сервис за да го сменат правецот на отворање.

ДЕЛ - 6. ПРЕД ДА ПОВИКАТЕ СЕРВИСЕР

Проверете ги предупредувањата:

Ладилникот ве предупредува ако температурата за ладилникот и замрзнувачот се на несоодветни нивоа или кога ќе се појави проблем со апаратот. Овие предупредувања може да ги видите на приказот за индикации.

ВИД НА ГРЕШКА	ЗНАЧЕЊЕ	ЗОШТО	ШТО ТРЕБА ДА СТОРИТЕ
E01	Сензор за предупредување	-	Веднаш повикајте помош од овластен сервисер.
E02			
E03			
E06			
E07			
E08	Предупредување за низок напон	Енергијата на уредот е падната под 170 V.	1. Уредот не е расипан, оваа грешка помага превентивно да не се оштети компресорот. 2. Напонот треба да се покачи до посакуваното ниво Доколку продолжи предупредувањето, контактирајте овластен сервисер.

ВИД НА ГРЕШКА	ЗНАЧЕЊЕ	ЗОШТО	ШТО ТРЕБА ДА СТОРИТЕ
E09	Преградата за замрзнување не е доволно ладна	<p>Ова може да се случи по долг период без струја.</p> <p>Сте оставиле топла храна во ладилникот.</p> <p>Првото вклучување на апаратот.</p>	<p>1. Поставете ја температурата за замрзнувачот на поладно или поставете го супер-замрзнувањето. Откако ќе биде постигната посакуваната температура, би требало да исчезне кодот за грешката. Затворете ги вратите за побрзо да се постигне правилната температура.</p> <p>2. Отстранете ги производите што се одмрзнале поради оваа грешка. Мора да ги искористите што е можно побрзо.</p> <p>3. Не ставајте свежи производи во преградата за замрзнување се додека не се постигне правилната температура и додека не исчезне грешката.</p> <p>Доколку продолжи предупредувањето, контактирајте овластен сервисер.</p>
E10	Преградата за замрзнување не е доволно ладна	<p>Веројатно е да се појави по:</p> <ul style="list-style-type: none"> - Долг период без струја. - Сте оставиле топла храна во ладилникот. - Првото вклучување на апаратот. 	<p>1. Поставете ја температурата за замрзнувачот на поладно или поставете го супер-замрзнувањето. Откако ќе биде постигната посакуваната температура, би требало да исчезне кодот за грешката. Затворете ги вратите за побрзо да се постигне правилната температура.</p> <p>2. Ве молиме испразнете го местото пред отворите за проток на воздух и избегнувајте да ставате храна во близина на сензорот.</p> <p>Доколку продолжи предупредувањето, контактирајте овластен сервисер.</p>

ВИД НА ГРЕШКА	ЗНАЧЕЊЕ	ЗОШТО	ШТО ТРЕБА ДА СТОРИТЕ
E11	Преградата за ладење е премногу ладна	Разновидни	<ol style="list-style-type: none"> 1. Проверете дали е вклучен режимот за супер-ладење 2. Намалете ја температурата на преградата на ладилникот 3. Проверете дали отворите за вентилација се чисти <p>Доколку продолжи предупредувањето, контактирајте овластен сервисер.</p>

Доколку единицата не работи исправно, можеби е мал квар. Пред да повикате сервис, за да заштедите време и пари, проверете го прво следното:

Ако ладилникот не лади работи:

- Дали има струја?
- Дали приклучокот е правилно поставен во штекерот?
- Дали осигурувачот за штекерот е прегорен?
- Дали има дефект на штекерот? За да проверите, приклучете го ладилникот во штекер што сигурно работи.

Ако вашиот фрижидер не лади доволно:

- Дали е соодветна поставената температура?
- Дали врата се отвора и затвора често и била оставена отворена подолго?
- Дали е вратата затворена правилно?
- Дали сте ставиле садови или храна во ладилникот што го допираат задниот ѕид со што се спречува циркулацијата на воздухот?
- Дали е ладилникот преполнет?
- Дали има соодветно растојание меѓу ладилникот и задниот и страничните ѕидови?
- Дали температурата во средината е во опсегот со вредности што се посочени во упатството за работа?

Дали храната во ладилникот е многу студена?

- Дали е соодветна поставената температура?
- Дали неодамна сте ставиле многу храна во замрзнувачот? Ако е така, ладилникот може многу да ја излади храната и ќе работи подолго за што треба подолго да работи.

Ако ладилникот работи многу гласно

За да се одржи нивото на ладење, компресорот мора да се активира од време на време. Бучавата на ладилникот тогаш е нормална и се должи на работата. Кога ќе се достигне потребното ниво за ладење, бучавата автоматски ќе се намали. Ако бучавата опстојува

- Дали е ладилникот стабилен? Дали се ногарките прилагодени?
- Дали има нешто зад ладилникот?

- Дали полиците или садовите на полиците во ладилникот вибрираат? Преместете ги полиците и/или садовите ако тоа е случајот.
- Дали ставените ставки во ладилникот вибрираат?

Нормална бучава

Звук на пукање (како пукање мраз):

- При автоматско одмрзнување.
- Ако ладилникот се лади или загрева (заради ширењето на материјалите).

Краток звук на пукање: Се слуша кога термостатот го вклучува и исклучува компресорот.

Бука од компресорот (нормална работа на моторот): Оваа бука значи дека компресорот работи нормално. Компресорот може да предизвикува поголема бука накусо кога се активира.

Звук на клоцотење и прскање: Оваа бука ја предизвикува протокот на средството за ладење во цевките на системот.

Звук на вода што тече: Нормален звук на водата што истекува во садот за испарување во текот на одмрзнувањето. Оваа бука се слуша во текот на одмрзнувањето.

Бука на проток на воздух (нормална бука од вентилаторот): Оваа бука може да се слушне кај ладилниците со функција за спречување замрзнување во текот на нормалната работа на системот заради циркулацијата на воздухот.

Ако се наталожува влага во ладилникот

- Дали целата храна е спакувана правилно? Дали садовите се исушени пред да ги ставите во ладилникот?
- Дали вратите на ладилникот се отвораат честопати? Влагата од просторијата влегува во ладилникот кога се отвораат вратите. Влагата ќе се наталожи побргу ако ги отворате вратите многу често, особено ако има многу влага во просторијата.
- Појавата на водени капки на задниот ѕид веднаш по одмрзнувањето е нормално. (кај статични модели)

Ако вратите не се отвораат и затвораат правилно

- Дали спакуваната храна го попречува затворањето на вратата?
- Дали дополнителната опрема на вратата, полиците и фиоките се поставени правилно?
- Дали гумата на вратите е скршена или изабена?
- Дали ладилникот е на рамна површина?

Ако рабовите на ладилникот каде се допира врата се топли

Особено налето (кога е жешко), површините на контактите се стоплуваат додека работи компресорот. Ова е нормално.

Важни забелешки:

- Функцијата за заштита на компресорот ќе се активира по ненадејно сменување струја или ако го исклучите производот од струја затоа што гасот во системот за ладење не е уште стабилизан. Ладилникот ќе започне да работи нормално по 5 минути. Не треба да се грижите.

- Ако нема да го користите ладилникот подолго време (на пр. за време на летниот одмор), исклучете го од струја. Исклучете го ладилникот како што е посочено во поглавјето 4 и оставете ја вратата отворена за да спречите појава на влага и миризба.
- Ако проблемот опстојува откако сте ги следеле сите погоре дадени упатства, повикајте го најблискиот овластен сервис.
- Ладилникот што го купивте е наменет за домашна употреба и може да се користи само дома и за наменетата цел. Не е наменет за комерцијална или заедничка употреба. Ако го користите ладилникот на начин којшто не соодветствува со одликите, потенцираме дека производителот и застапникот не се одговорни за поправките и дефектите во периодот на гаранцијата.

Совети за заштеда на енергија

1. Монтирајте го апаратот во студена и добро проветрена просторија, но не и на директна сончева светлина и подалеку од извор на топлина (грејно тело, шпорет и сл.). Во спротивно, користете плоча за изолација.
2. Оставете топлата храна и пијалците за да се изладат надвор од апаратот.
3. Кога одмрзнувате замрзната храна, ставете ја во ладилникот. Ниската температура на замрзнатата храна ќе помогне при ладењето на одделот за ладилникот при одмрзнувањето. Така се намалува потрошувачката.
4. Пијалците и зготвената храна треба да се во затворени садови кога се ставаат внатре. Во спротивно, влагата се зголемува во апаратот. Така се продолжува и времето за работа. Затворањето на пијалците и течностите во садови помага да се зачуваат миризбата и вкусот.
5. Кога ставате храна и пијалаци, држете ја вратата отворена колку што е можно пократко.
6. Затворајте ги капаците на сите комори во фрижидерот коишто имаат различна температура (комора за свежа храна, разладување и сл.).
7. Гумата на вратите мора да биде чиста и еластична. Во случај на истрошеност, ако вашата гума може да се оддели, заменете ја гумата. Ако не може да се оддели, треба да ја замените вратата.
8. Преграда за свежа храна (Фрижидер): Најефикасната искористеност на енергијата се обезбедува во конфигурацијата со фиоките во долниот дел од уредот и полиците рамномерно распределени, позицијата на корпите на вратата не влијаат на потрошувачката на енергија.
9. Преграда за замрзнување (Замрзнувач): Внатрешната конфигурација на уредот е таа што обезбедува најефикасна искористеност на енергија.
10. Не ги отстранувајте ладните акумулатори од корпата во замрзнувачот (ако постојат.).

ДЕЛ - 7. ДЕЛОВИ НА АПАРАТОТ И ОДДЕЛИТЕ

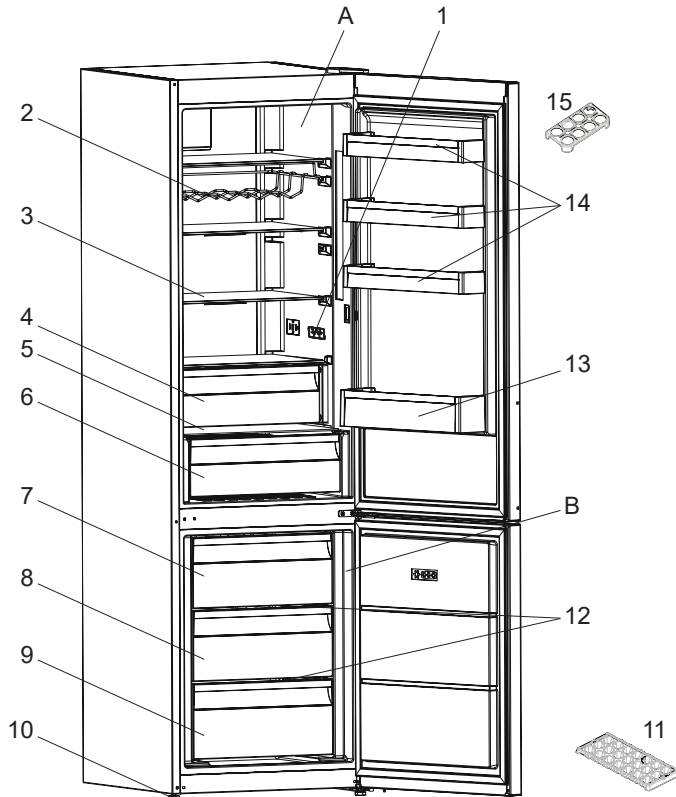

Оваа презентација е само за информирање околу деловите на апаратот. Деловите може да варираат во зависност од моделот на апаратот.

A) Оддел за ладење

B) Оддел за замрзнување

1) Екран и контролен панел

2) Решетка за вино *

3) Стаклена полица за ладење

4) Преграда за екстра ладење *

5) Капак на фиоките за свежо овошје и зеленчук

6) Фиоки за свежо овошје и зеленчук

7) Замрзнувач горен фиока

8) Замрзнувач средна фиока

9) Замрзнувач долна фиока

10) Прилагодливи ногарки

11) Послужавник за мраз

12) Замрзнувач стаклена полица *

13) Држач за шишиња

14) Горни полици на вратата на фрижидерот

15) Држач за јајца

* Кај некои модели

ДЕЛ - 8. ТЕХНИЧКИ ПОДАТОЦИ

Техничките информации се наоѓаат на плочката со спецификации на внатрешната страна на апаратот и на етикетата за енергија.

QR-кодот на етикетата за енергија доставена со апаратот обезбедува линк до веб адреса со информациите поврзани со перформансите на апаратот во базата на податоци на EU EPREL.

Чувајте ја етикетата за енергија за идно користење заедно со упатството за употреба и сите други документи обезбедени со овој уред.

Истите информации можете да ги најдете на EPREL преку линкот <https://eprel.ec.europa.eu> со името на моделот и бројот на производот дадени на плочката со спецификации на уредот.

Посетете ја страната www.theenergylabel.eu за детални информации за етикетата за енергија.

ДЕЛ - 9. ИНФОРМАЦИИ ЗА ИНСТИТУТИ ЗА ТЕСТИРАЊЕ

Инсталирањето и подготовката на апаратот за која било верификација на EcoDesign треба да биде во согласност со EN 62552. Барањата за вентилација, димензиите на уредот и минимално растојание за задниот дел се дадени во ова Упатство за употреба на ДЕЛ 1. Ве молиме контактирајте го производителот за какви било дополнителни информации, вклучително и планови за транспорт.

www.electrolux.com/shop



5259xxx4

PNC CODE: 925993551

