

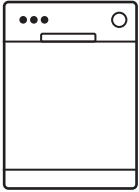

# Electrolux



[electrolux.com/register](http://electrolux.com/register)



**ESA12110SW**

**SQ** Udhëzimet për përdorim | **Enëlarëse**



# Mirë se vini në Electrolux! Faleminderit që keni zgjedhur pajisjen tonë.



Merrni këshilla të përdorimit, broshura, informacion për ndreqjen e problemeve, shërbimin dhe riparimin:  
[www.electrolux.com/support](http://www.electrolux.com/support)

Rezervohet mundësia e ndryshimeve.

## PËRMBAJTJA

1. INFORMACIONI I SIGURISË.....	2
2. UDHËZIMET PËR SIGURINË.....	4
3. PËRSHKRIMI I PRODUKTIT.....	5
4. PANELI I KONTROLLIT.....	6
5. PROGRAMET.....	6
6. CILËSIMET.....	8
7. PËRPARA PËRDORIMIT TË PARË.....	11
8. PËRDORIMI I PËRDITSHËM.....	12
9. UDHËZIME DHE KËSHILLA.....	14
10. KUJDESI DHE PASTRIMI.....	15
11. ZGJIDHJA E PROBLEMEVE.....	18
12. TË DHËNAT TEKNIKE.....	22
13. ÇËSHTJE QË LIDHEN ME AMBIENTIN.....	22

## 1. ⚠ INFORMACIONI I SIGURISË

Përpara instalimit dhe përdorimit të pajisjes, lexoni me kujdes udhëzimet e ofruara. Prodhuesi nuk është përgjegjës për lëndimet apo dëmet si rezultat i instalimit apo përdorimit të papërshtatshëm. Gjithmonë mbajini udhëzimet në një vend të sigurt dhe ku mund të arrihen lehtë për t'iu referuar në të ardhmen.

### 1.1 Siguria e fëmijëve dhe personave vulnerabël

- Kjo pajisje mund të përdoret nga fëmijë të moshës 8 vjeç e sipër dhe persona me aftësi të kufizuara fizike, ndijimesh ose mendore ose që nuk kanë eksperiencë dhe njohuri, nëse këta mbahen nën mbikëqyrje ose udhëzohen për përdorimin e sigurt të pajisjes dhe i kuptojnë rreziqet e përdorimit. Fëmijët nga nën 8 vjeç dhe personat me aftësi të kufizuara shumë të theksuara dhe komplekse duhet të

mbahen larg nga pajisja, përveçse kur mbahen nën monitorim të vazhdueshëm.

- Fëmijët duhet të monitorohen për t'u siguruar se nuk luajnë me pajisjen.
- Mbajini detergjentet larg fëmijëve.
- Mbajini fëmijët dhe kafshët shtëpiake larg pajisjes, gjatë kohës që dera e saj është e hapur.
- Fëmijët nuk duhet të kryejnë pastrimin dhe mirëmbajtjen e pajisjes pa mbikëqyrje.

## 1.2 Siguria e përgjithshme

- Kjo pajisje është vetëm për të pastruar enë shtëpiake dhe enë tavoline.
- Kjo pajisje është krijuar për përdorim shtëpiak në ambient të brendshëm.
- Kjo pajisje mund të përdoret në zyra, dhoma hoteli, dhoma bujtine, dhoma hoteli rural, si dhe në vende të ngjashme ku përdorimi nuk tejkalon (mesatarisht) nivelet e përdorimit shtëpiak.
- Mos i ndryshoni specifikimet e pajisjes.
- Presioni i ujit në punë (minimal dhe maksimal) duhet të jetë mes 0.05 (0.5) / 1 (10) MPa (bar).
- Respektoni numrin maksimal të cilësimeve me 9 vende.
- Dera e pajisjes nuk duhet të lihet në një pozicion hapur për të shmangur rrezikun e pengimit.
- Për të shmangur rreziqet, nëse kordoni elektrik është e dëmtuar, duhet zëvendësuar nga prodhuesi, qendra e autorizuar e shërbimit ose persona me kualifikim të ngjashëm.
- PARALAJMËRIM: Thikat dhe mjetet e tjera me majë të mprehtë duhet të futen në shportë me majat e tyre drejtuar poshtë ose të vendosura në pozicion horizontal.
- Përpara se të kryeni shërbim mirëmbajtjeje, çaktivizoni pajisjen dhe hiqni spinën nga priza.
- Mos përdorni spërkatës me ujë me presion të lartë dhe/ose avull për të pastruar pajisjen.

- Nëse pajisja ka vrima ajrimi në pjesën e poshtme, ato duhet të mos bllokohen p.sh. nga tapeti.
- Pajisja duhet të lidhet me rrjetin e furnizimit me ujë duke përdorur setet e dhëna të tubave. Zorrat e vjetra nuk duhen ripërdorur.

## 2. UDHËZIMET PËR SIGURINË

### 2.1 Instalimi

#### PARALAJMËRIM!

Vetëm një person i kualifikuar duhet ta instalojë këtë pajisje.

- Hiqni të gjithë paketimin.
- Mos instaloni ose mos përdorni një pajisje të dëmtuar.
- Ndiqni udhëzimet e instalimit të dhëna me pajisjen.
- Gjithmonë bëni kujdes kur e lëvizni pajisjen sepse është e rëndë. Përdorni gjithnjë doreza sigurie dhe këpucë të mbyllura.
- Mos e montoni ose mos e përdorni pajisjen në vende me temperaturë nën 0°C.
- Instalojeni pajisjen në një vend të sigurt dhe të përshtatshëm që plotëson kërkesat e instalimit.

### 2.2 Lidhja elektrike

#### PARALAJMËRIM!

Rrezik zjarri dhe goditjeje elektrike.

- Paralajmërim: kjo pajisje është krijuar për t'u instaluar / lidhur me një lidhje tokëzimi në ndërtesë.
- Sigurohuni që parametrat në pllakën e specifikimeve të përkojnë me vlerat elektrike të rrjetit elektrik.
- Përdorni gjithmonë një prizë të tokëzuar të instaluar si duhet.
- Mos përdorni përshtatës me shumë spina dhe kablo zgjatuese.
- Sigurohuni që të mos dëmtoni prizën dhe kabllon elektrike. Nëse kabloja elektrike duhet zëvendësuar, kjo duhet bërë nga Qendra jonë e autorizuar e shërbimit.

- Pajisjen futeni në prizë vetëm në fund të instalimit. Sigurohuni që spina të jetë e arritshme pas montimit të pajisjes.
- Mos e shkëputni pajisjen nga rrjeti duke e tërhequr nga kabloja elektrike. Gjithmonë tërhiqeni kabllon elektrike duke e kapur nga spina.

### 2.3 Lidhja e shkarkimit të ujit

- Mos u shkaktoni dëmtim tubave të ujit.
- Përpara lidhjes me tuba të rinj, tubat që nuk janë përdorur për një kohë të gjatë, aty ku janë kryer punime riparimi ose janë vendosur pajisje të reja (sahate uji, etj.), lëreni ujin të rrjedhë derisa të jetë i kthjellët dhe i pastër.
- Sigurohuni që të mos ketë rrjedhje të dukshme uji gjatë dhe pas përdorimit të parë të pajisjes.
- Nëse zorra e hyrjes së ujit dëmtohet, mbyllni menjëherë rubinetin e ujit dhe shkëputni spinën nga priza elektrike. Kontaktoni Qendrën e Autorizuar të Shërbimit për zëvendësimin e zorrës së hyrjes së ujit.

### 2.4 Përdorimi

- Mos vendosni produkte që marrin flakë ose sende të lagura me produkte të ndezshme brenda, pranë pajisjes ose mbi të.
- Detergjentët e pjatararësës janë të rrezikshëm. Ndiqni udhëzimet e sigurisë në ambalazhin e detergjentit.
- Mos e pini apo të luani me ujin në pajisje.
- Mos i hiqni enët nga pajisja derisa të ketë përfunduar programi. Mbi enë mund të mbesë pak detergjent.
- Mos i ruani artikujt ose ushtroni presion në derën e hapur të pajisjes.

- Pajisja mund të lëshojë avull të nxehtë nëse ju hapni derën ndërsa programi punon.

## 2.5 Shërbimi

- Për të riparuar pajisjen kontaktoni me qendrën e autorizuar të shërbimit. Përdorni vetëm pjesë rezervë origjinale.
- Ju lutemi vini re se vetëriparimi ose riparimi joprofesional mund të ketë pasoja sigurie dhe mund të zhvlerësojë garancinë.
- Pjesët e mëposhtme të këmbimit janë të disponueshme për të paktën 7 vjet pas daljes nga qarkullimi të modelit: motori, pompa e qarkullimit dhe e shkarkimit, ngrohësit dhe elementet e ngrohjes, duke përfshirë pompat e ngrohjes, tubacionet dhe pajisjet përkatëse duke përfshirë zorrët, valvulat, filtrat dhe bllokuesit e ujit, pjesët strukturore dhe të brendshme për grupet e derës, qarqet elektrike, ekranet elektronike, çelësat e presionit, termostatet dhe sensorët, softuerët dhe firmuerët duke përfshirë softuerin e rivendosjes. Pjesët e mëposhtme të këmbimit janë të disponueshme për të paktën 10 vjet pas daljes nga qarkullimi të modelit: mentesha dhe guarnicionet e derës, guarnicionet e tjera, krahët spërkatës, filtrat e shkarkimit, raftet e brendshme dhe pajisjet plastike periferike si koshat dhe kapakët. Afati mund të jetë

më i gjatë në vendin tuaj. Për informacion të mëtejshëm, vizitoni faqen tonë të internetit.

- Ju lutemi vini re se disa nga këto pjesë këmbimi janë të disponueshme vetëm për riparuesit profesionistë, dhe se jo të gjitha pjesët e këmbimit u përshtaten të gjitha modeleve.
- Në lidhje me llambat brenda produktit dhe llambat e pjesëve të këmbimit të shitura veçmas: Këto llamba janë prodhuar për kushte ekstreme fizike në pajisjet elektroshtëpiake, si p.sh. temperaturë, dridhje, lagështirë, ose janë prodhuar për të sinjalizuar informacion rreth statusit të përdorimit të pajisjes. Ato nuk janë prodhuar për t'u përdorur në aplikacione të tjera dhe nuk janë të përshtatshme për ndriçim në ambiente shtëpiake.

## 2.6 Eliminimi i pajisjes

### ⚠ PARALAJMËRIM!

Rrezik lëndimi ose mbytjeje.

- Shkëputeni pajisjen nga rrjeti i furnizimit elektrik.
- Prisni kabllon e lidhjes me rrjetin dhe hidhni atë.
- Hiqni kapësen e derës për të parandaluar bllokimin brenda pajisjes të fëmijëve dhe të kafshëve shtëpiake.

## 3. PËRSHKRIMI I PRODUKTIT

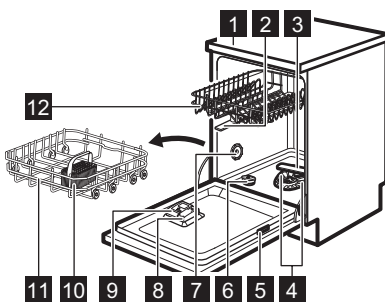

- 1 Sipërfaqja
- 2 Krahët e sipërm spërkatës

- 3 Krah i poshtëm spërkatës
- 4 Filtrat
- 5 Pllaka e parametrave
- 6 Mbjajtësja e kripës
- 7 Vrima e ajrimit
- 8 Foleja e shkëlqyesit
- 9 Foleja e detergjentit
- 10 Koshi i takëmeve
- 11 Koshi i poshtëm
- 12 Koshi i sipërm

## 4. PANELI I KONTROLLIT

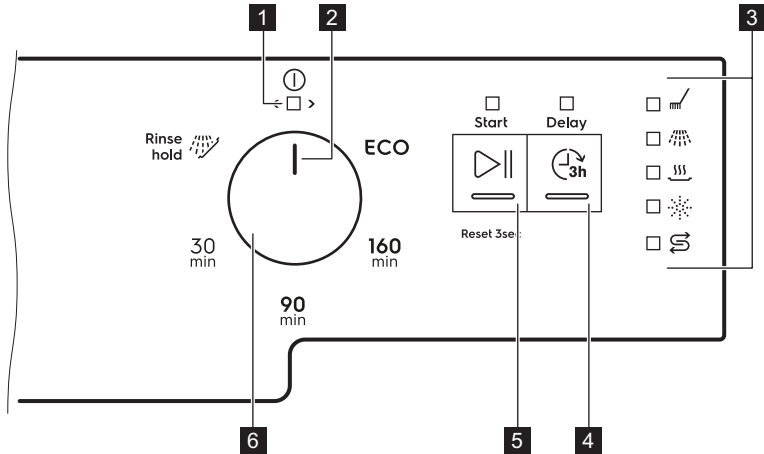

**1** Treguesi i ndezjes/fikjes

**2** Shënuesi i programit





**3** Treguesit

**4** Butoni i shtyrjes së programit

**5** Butoni Start

**6** Çelësi i programeve

### 4.1 Treguesit

Treguesi	Përshkrimi
	Treguesin e fazës së tharjes. Është ndezur kur zgjidhni një program me fazën e tharjes. Pulson kur është në funksionim faza e tharjes.
	Treguesi i kripës. Ndizet kur kutia e kripës ka nevojë të rimbushet. Është gjithmonë e fikur ndërsa programi është në punë.
	Treguesi i solucionit shpëlarës. Ndizet kur kutia e solucionit shpëlarës ka nevojë të rimbushet. Është gjithmonë e fikur ndërsa programi është në punë.
	Treguesi i fazës së larjes. Ndizet kur është në funksionim faza e larjes.
	Treguesin e fazës së shpëlarjes. Ndizet kur është në funksionim faza e shpëlarjes.

## 5. PROGRAMET

Rendi i programeve në tabelë mund të mos reflektojë sekuencën e tyre në panelin e kontrollit.

Programi	Ngarkesa e pjatlarësës	Niveli i ndotjes	Fazat e programit
<b>ECO 1)</b>	Enë prej balte, takëme, tenxhere, tiganë	Normale, pak të thara	<ul style="list-style-type: none"> <li>• Paralarja</li> <li>• Larja e enëve 50°C</li> <li>• Shpëlarje çasti</li> <li>• Shpëlarja përfundimtare 60°C</li> <li>• Tharja</li> <li>• AirDry <b>2)</b></li> </ul>
<b>160 min</b>	Enë prej balte, takëme, tenxhere, tiganë	Normale në të rënda, të thara	<ul style="list-style-type: none"> <li>• Paralarja</li> <li>• Larja e enëve 60°C</li> <li>• Shpëlarje çasti</li> <li>• Shpëlarja përfundimtare 60°C</li> <li>• Tharja</li> <li>• AirDry <b>2)</b></li> </ul>
<b>90 min</b>	Enë prej balte, takëme, tenxhere, tiganë	Normale, pak të thara	<ul style="list-style-type: none"> <li>• Larja e enëve 60°C</li> <li>• Shpëlarje çasti</li> <li>• Shpëlarja përfundimtare 55°C</li> <li>• Tharja</li> <li>• AirDry <b>2)</b></li> </ul>
<b>30 min</b>	Poçeri, takëme	E freskët	<ul style="list-style-type: none"> <li>• Larja e enëve 50°C</li> <li>• Shpëlarje çasti</li> <li>• Shpëlarja përfundimtare 50°C</li> <li>• AirDry <b>2)</b></li> </ul>
Rinse hold  <b>3)</b>	Të gjitha	Të gjitha	<ul style="list-style-type: none"> <li>• Paralarja</li> </ul>

**1)** Ky program ofron përdorimin më efikas të konsumit të ujit dhe të energjisë për enë prej balte dhe takëme me ndotje normale. Ky është programi standard për institutet e testimit. Ky program përdoret për të vlerësuar pajtueshmërinë me Rregulloren 2019/2022 të Komisionit (BE-së) për Ekodizajnin.

**2)** Hapje automatike e derës gjatë fazës së tharjes. Referojuni kapitullit "Cilësimet".

**3)** Me këtë program, mund të shpëlani shpejt mbetjet e ushqimeve nga enët dhe të parandaloni krijimin e aromave të këqija në pajisje. Mos përdorni detergjent me këtë program.

## 5.1 Vlerat e konsumit

Programi 1)2)	Uji (l)	Energjia (kWh)	Kohëzgjatja (min)
<b>ECO</b>	9.9	0.779	240
<b>160 min</b>	11.6	0.987	160
<b>90 min</b>	10.6	0.792	90
<b>30 min</b>	9.6	0.603	30

Programi 1)2)	Uji (l)	Energjia (kWh)	Kohëzgjatja (min)
Rinse hold 	3.6	0.015	15

1) Presioni dhe temperatura e ujit, ndryshimet në furnizimin me energji elektrike, opsionet, sasia e enëve dhe shkalla e papastërtisë mund t'i ndryshojnë vlerat.

2) Vlerat e programit ndryshe nga ECO janë vetëm për informacion.

## 5.2 Informacion për institutet e testimit

Për të marrë informacionin e nevojshëm për kryerjen e testeve të funksionimit (p.sh. sipas EN60436 ), dërgoni një email në adresën:

**info.test@dishwasher-production.com**

Në kërkesën tuaj përfshini kodin e numrit të produktit (PNC) që gjendet në pllakën e specifikimeve.

Për pyetje të tjera në lidhje me lavastoviljen, shihni librin e shërbimit që keni marrë me pajisjen.

## 6. CILËSIMET

### 6.1 Regjimi i zgjedhjes së programit dhe regjimi i përdorimit

Kur pajisja është në programin e zgjedhjes së programit, mund të cilësoni një program dhe të futni regjimin e përdorimit.

#### Cilësimet e disponueshme në regjimin e përdoruesit:

- Niveli i zbutësit të ujit sipas fortësisë së ujit.
- Aktivizimi ose çaktivizimi i njoftimit të zbrazjes së shpëlarësit.
- Niveli i ndihmës për shpëlarje sipas dozës së kërkuar.
- Aktivizimi ose çaktivizimi i AirDry.

#### Cilësimet e ruajtura mbeten të vlefshme derisa t'i ndryshoni sërish.

Si të caktoni modalitetin e përzgjedhjes së programit

Pajisja ndodhet në modalitetin e përzgjedhjes së programit kur treguesi i ndezjes/fikjes ndizet dhe treguesi  pulson.

Pas aktivizimit, pajisja ndodhet gjithmonë në modalitetin e zgjedhjes së programit. Nëse nuk është ashtu, vendosni modalitetin e zgjedhjes së programit sipas mënyrës së mëposhtme:

Shtypni dhe mbani shtypur  derisa pajisja të jetë në modalitetin e zgjedhjes së programit.

### 6.2 Zbutësi i ujit

Zbutësi i ujit heq mineralet nga uji, gjë që mund të ketë një efekt negativ në rezultatet e larjes dhe në pajisje.

Sa më e lartë të jetë përmbajtja e këtyre mineraleve, aq më i fortë është uji juaj. Fortësia e ujit matet në shkallë ekuivalente.

Niveli i zbutësit të ujit duhet të rregullohet sipas fortësisë së ujit në furnizimin tuaj me ujë. Rregullimi është i nevojshëm pavarësisht nga lloji i detergjentit të përdorur për të siguruar rezultate të mira të larjes së pjatave dhe për të mbajtur aktiv treguesin e kripës. Autoriteti lokal i juaj i ujit mund t'ju këshillojë për fortësinë e ujit në zonën tuaj. Opsionet e paracaktuara nga fabrika janë cilësimi i nivelit 5.



Tabletat e shumëfishta që përmbajnë kripë nuk janë mjaftueshëmrisht efikase për të zbutur ujin e fortë.

## Fortësia e ujit

Gradë gjermane (°dH)	Gradë franceze (°fH)	mmol/l	mg/l (ppm)	Gradë Clarke	Niveli i zbutësit të ujit
47 - 50	84 - 90	8.4 - 9.0	835 - 904	58 - 63	10
43 - 46	76 - 83	7.6 - 8.3	755 - 834	53 - 57	9
37 - 42	65 - 75	6.5 - 7.5	645 - 754	46 - 52	8
29 - 36	51 - 64	5.1 - 6.4	505 - 644	36 - 45	7
23 - 28	40 - 50	4.0 - 5.0	395 - 504	28 - 35	6
19 - 22	33 - 39	3.3 - 3.9	325 - 394	23 - 27	5
15 - 18	26 - 32	2.6 - 3.2	255 - 324	18 - 22	4
11 - 14	19 - 25	1.9 - 2.5	185 - 254	13 - 17	3
4 - 10	7 - 18	0.7 - 1.8	70 - 184	5 - 12	2
<4	<7	<0.7	<70	< 5	1

Zbutësi i ujit i nënshtrohet një procesi të rigjenerimit automatik. <sup>1)</sup>

### Caktimi i nivelit të zbutësit të ujit

Sigurohuni që pajisja të jetë në modalitetin e zgjedhjes së programit.

Sigurohuni që shënjesi i programit mbi buton të jetë në pozicionin ndezur/fikur.

1. Për të hyrë në modalitetin e përdoruesit, shtypni e mbani  $\text{C}_{3h}$ . Njëherësh rrotulloni butonin në drejtim të kundërt të akrepave të orës derisa shënjesi i programit të tregojë programin e parë. Lëshojeni  $\text{C}_{3h}$  kur treguesit  $\triangleright||$  dhe ndezur/fikur të pulsojnë.

Pulsimi me ndërprerje i  $\text{||}$  tregon cilësimin aktual, p.sh. 5 pulsime + pauzë + 5 pulsime = niveli 5.

2. Shtypni  $\text{C}_{3h}$  vazhdimisht për të ndryshuar parametrin. Sa herë që shtypni  $\text{C}_{3h}$  numri i nivelit rritet. Pasi arrin nivelin 10, numërimi do të fillojë sërish nga niveli 1.
3. Për të konfirmuar parametrin, rrotulloni butonin e programeve derisa shënjesi i programit të jetë sërish në pozicionin ndezur/fikur

### 6.3 Njoftimi i zbrazjes së kutisë së shpëlarësit

Solucioni shpëlarës ndihmon në tharjen e enëve pa lënë shenja dhe njolla. Lëshohet automatikisht gjatë shpëlarjes së fundit.

Kur kutia e shpëlarësit zbrazet, treguesi i kutisë së shpëlarësit aktivizohet. Nëse rezultatet e tharjes janë të kënaqshme gjatë përdorimit vetëm të tabletave të kombinuara, mund ta çaktivizoni njoftimin për rimbushjen e kutisë së shpëlarësit. Megjithatë, për

<sup>1)</sup> Që zbutësi i ujit të funksionojë siç duhet, rezina e pajisjes së zbutësit duhet të rigjenerohet rregullisht. Ky proces është automatik dhe është pjesë e funksionimit normal të pjatlarësës. Shpeshtësia e rigjenerimit varet nga cilësimi i nivelit të zbutësit të ujit. Sa më i lartë niveli, aq më i shpeshtë rigjenerimi. Në nivele të larta, rigjenerimi ndodh dy herë në një cikël: gjatë larjes së pjatave dhe pas shpëlarjes përfundimtare. Në nivele të ulta, rigjenerimi ndodh vetëm pas shpëlarjes përfundimtare. Shpëlarja e zbutësit ndodh në fillim të ciklit të ardhshëm. Në nivele të larta, ndodh gjithashtu në fund të larjes së pjatave. Shpëlarja e zbutësit përfundon me shkarkimin e plotë. Rigjenerimi shton kohëzgjatjen e programit me maksimumi 5 min, konsumin e ujit me maksimumi 4 l, dhe konsumin e energjisë me 2 Wh. Në kushtet e tanishme të zbatueshme standarte laboratorike me fortësinë e ujit 2.5 mmol/l (zbutësi i ujit: niveli 3), rigjenerimi do të ndodhë çdo 62 l të ujit të përdorur. Temperatura e ujit, presioni i ujit dhe variacionet e furnizimit me energji mund të ndryshojnë vlerat.



performancën më të mirë në tharje, gjithmonë përdorni shpëlarës.

Nëse përdoret detergjent standard ose tableta të kombinuara pa shpëlarës, aktivizoni njoftimin për ta mbajtur aktiv treguesin e rimbushjes me shpëlarës.



## Çaktivizimi i opsionit të njoftimit se nuk ka solucion shpëlarës

Sigurohuni që pajisja të jetë në modalitetin e zgjedhjes së programit.

Sigurohuni që shënjeshti i programit mbi buton të jetë në pozicionin ndezur/fikur.

1. Për të hyrë në modalitetin e përdoruesit, shtypni e mbani . Njëherësh rrotulloni butonin në drejtim të kundërt të akrepave të orës derisa shënjeshti i programit të tregojë programin e parë. Lëshoni  kur treguesit  dhe ndezur/fikur të fillojnë të pulsojnë.
2. Rrotulloni butonin në drejtim të kundërt të akrepave të orës derisa shënjeshti i programit të tregojë programin e dytë.

Treguesi  shfaq parametrin aktual:

-  ndezur = njoftimi se nuk ka solucion shpëlarës është i aktivizuar.
  -  fikur = njoftimi se nuk ka solucion shpëlarës është i çaktivizuar.
3. Shtypni  për të ndryshuar parametrin.
  4. Për të konfirmuar parametrin, vazhdoni të rrotulloni butonin e programeve derisa shënjeshti i programit të jetë sërish në pozicionin ndezur/fikur.





## 6.4 Niveli i shkëlqyesit

Kini mundësi të caktoni sasinë e lëshuar të shpëlarësit ndërmjet nivelit 1 (sasia minimale) dhe nivelit 8 (sasia maksimale). Niveli 0 çaktivizon kutinë e shpëlarësit dhe shpëlarësi nuk lëshohet. Cilësimi i fabrikës: niveli 5.

Si të caktoni nivelin e solucionit shpëlarës

Sigurohuni që pajisja të jetë në modalitetin e zgjedhjes së programit.

Sigurohuni që shënjeshti i programit mbi buton të jetë në pozicionin ndezur/fikur.

1. Për të hyrë në modalitetin e përdoruesit, shtypni e mbani . Njëherësh rrotulloni çelësin në drejtim të kundërt të akrepave të orës derisa shënjeshti i programit të tregojë programin e parë. Lëshoni  kur treguesit  dhe ndezur/fikur të fillojnë të pulsojnë.
2. Rrotulloni butonin në drejtim të kundërt të akrepave të orës derisa shënjeshti i programit të tregojë programin e dytë.  
Treguesi  tregon parametrin aktual, p.sh. 5 pulsime + pauzë + 5 pulsime = niveli 5.
3. Shtypni  për të ndryshuar parametrin.
4. Për të konfirmuar parametrin, vazhdoni të rrotulloni butonin e programeve derisa shënjeshti i programit të jetë sërish në pozicionin ndezur/fikur.

## 6.5 AirDry

AirDry përmirëson rezultatet e tharjes duke konsumuar më pak energji. Dera e pajisjes hapet automatikisht gjatë fazës së tharjes dhe mbetet paksa e hapur. Çaktivizimi i funksionit mund të pakësojë rendimentin e tharjes.

AirDry aktivizohet automatikisht me të gjitha programet përveç  (nëse vlen për rastin).

Kohëzgjatja e fazës së tharjes dhe koha e hapjes së derës ndryshojnë në varësi të programit të zgjedhur dhe opsioneve.



### KUJDES!

Mos u përpiqni të mbyllni derën e pajisjes brenda 2 minutave pas hapjes automatike. Kjo mund të shkaktojë dëmtime në pajisje. Nëse pas kësaj dera mbyllet për të paktën 3 minuta, programi në punë përfundon.



## Çaktivizimi i AirDry

Sigurohuni që pajisja të jetë në modalitetin e zgjedhjes së programit.

Sigurohuni që shënjeshti i programit që gjendet mbi butonin të jetë në pozicionin ndezur/fikur.

1. Për të hyrë në modalitetin e përdoruesit, shtypni e mbani . Njëherësh rrotulloni butonin në drejtim të kundërt të akrepave të orës derisa shënjesuesi i programit të tregojë programin e parë. Lëshoni  kur treguesi  dhe ndezur/fikur të fillojnë të pulsojnë.
2. Rrotulloni butonin në drejtim të kundërt të akrepave të orës derisa shënjesuesi i programit të tregojë programin e dytë.

Treguesi , shfaq parametrin aktual:

-  ndezur = AirDry aktiv.
  -  fikur = AirDry joaktiv.
3. Shtypni  për të ndryshuar parametrin.
  4. Për të konfirmuar parametrin, vazhdoni të rrotulloni butonin e programeve derisa shënjesuesi i programit të jetë sërish në pozicionin ndezur/fikur.

## 7. PËRPARA PËRDORIMIT TË PARË

1. **Rregulloni nivelin e zbutësit të ujit sipas fortësisë së furnizimit të ujit.**
2. Mbushni mbajtësen e kripës.
3. Mbushni folenë e shpëlarësit.
4. Hapni rubinetin e ujit.
5. Përdorni një program me detergjent për të hequr ndonjë mbetje nga procesi i prodhimit. Mos fusni enë brenda në kosha.

Pasi nisni një program, pajisja rimbush solucionin në zbutësin e ujit për deri në 5 minuta. Faza e larjes fillon vetëm pasi kjo procedurë të ketë përfunduar. Procedura përsëritet në mënyrë periodike.

### 7.1 Mbajtësja e kripës

#### KUJDES!

Përdorni vetëm kripë rigjeneruese për pjatatarëse. Mos përdorni kripë kuzhine.

Kripa përdoret për të ringarkuar solucionin në zbutësin e ujit dhe për të garantuar rezultate të mira larjeje në përdorimin e përditshëm.

### 7.2 Si të mbushni mbajtësen e kripës

1. Rrotullojeni kapakun e kutisë së kripës në drejtim të kundërt me akrepat e orës dhe hiqeni atë.
2. Shtoni 1 litër ujë në kutinë e kripës (vetëm për herën e parë).
3. Mbusheni kutinë e kripës me 1 kg kripë (derisa të mbushet plot).

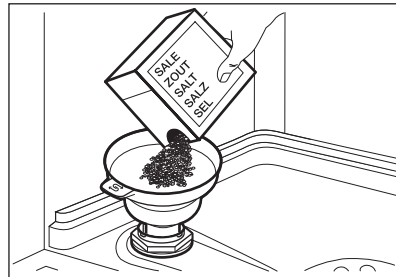

4. Tundeni hinkën me kujdes nga doreza që të futen brenda edhe kokrrizat e fundit.
5. Hiqni kripën rreth hapjes së kutisë së kripës.

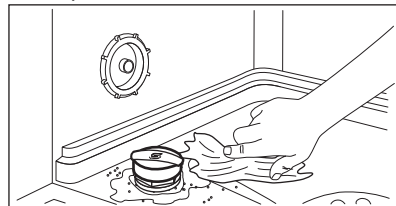

6. Ktheni kapakun në drejtim të akrepave të orës për ta mbyllur kutinë e kripës.

#### KUJDES!

Uji dhe kripa mund të derdhen nga kutia e kripës kur e mbushni. Për të parandaluar gërryerjen, mbushni depozitën e kripës dhe më pas filloni menjëherë një cikël të plotë të larjes së enëve me detergjent.

### 7.3 Si të mbushni kutinë e solucionit të shpëlarjes

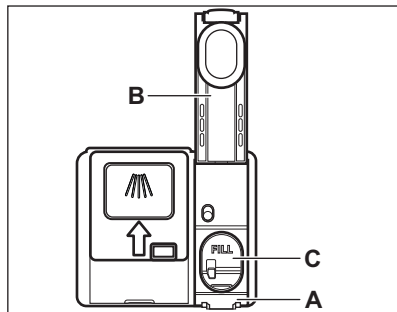

#### ! KUJDES!

Ndarja (C) është vetëm për solucionin e shpëlarjes. Mos e mbushni me detergjent.

#### ! KUJDES!

Përdorni vetëm solucion shpëlarje të posaçëm për lavastovilje.

1. Shtypni elementin e lëshimit (A) për të hapur kapakun (B).
2. Hidhni solucionin e Shpëlarjes në kutinë e tij (C) derisa lëngu të arrijë shenjën "FILL".
3. Hiqni solucionin e shpëlarjes që është derdhur me një leckë thithëse për të parandaluar formimin e shkumës së tepërt.
4. Mbyllni kapakun. Sigurohuni që kapaku të kyçet në pozicion.

## 8. PËRDORIMI I PËRDITSHËM

1. Hapeni rubinetin e ujit.
2. Rrotulloni çelësin derisa shënuesi i programit të jetë në një vijë me programin që dëshironi të caktoni. Caktoni programin e duhur për llojin e ngarkesës dhe nivelin e ndotjes.
  - Nëse treguesit e kripës janë të ndezur, mbushni kutinë e kripës.
  - Nëse treguesi i shpëlarësit është i ndezur, mbushni shpërndarësin e shpëlarësit.
3. Mbushni koshat.
4. Shtoni detergjentin.
5. Nisni programin.

### 8.1 Përdorimi i detergjentit

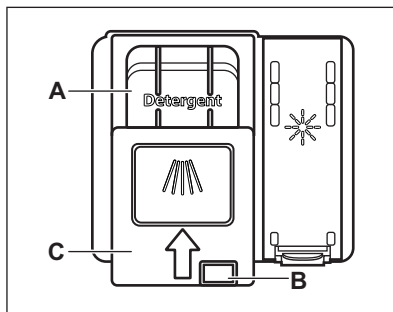

#### ! KUJDES!

Përdorni vetëm detergjent të posaçëm për lavastovilje.

1. Shtypni butonin e lëshimit (B) për të hapur kapakun (C).
2. Vendoseni detergjentin në ndarje (A). Mund të përdorni detergjent në tableta, pluhur ose xhel.
3. Nëse programi ka një fazë paralarjeje, vendosni një sasi të vogël detergjenti në pjesën e brendshme të derës së pajisjes.

4. Mbyllni kapakun. Sigurohuni që kapaku të mbyllet në pozicionin e duhur.



Për informacion rreth dozës së detergjentit, referojuni udhëzimeve të prodhuesit në paketimin e produktit. Zakonisht 20-25 ml detergjent xhel mjafton për larjen e një ngarkese me ndotje normale.



Mos e mbushni ndarjen (A) me mbi 30 ml detergjent xhel.

## 8.2 Vendosja dhe startimi i një programi

### Nisja e një programi

1. Hapni rubinetin e ujit.
2. Mbyllni derën e pajisjes.
3. Kthejeni çelësin derisa shënjesa i programit të jetë te programi që dëshironi të caktoni.
  - Treguesi aktiv/joaktiv është aktiv.
  - Treguesi i ndezjes fillon të pulsojë.
4. Shtypni .
  - Programi fillon.
  - Treguesi i fazës së larjes është aktiv.
  - Treguesit ndezur/fikur dhe ai i nisjes janë aktivë.

### Nisja e një programi me anë të ndezjes të vonuar

1. Caktoni një program.
2. Shtypni për të shtyrë fillimin e programit me 3 orë.

Drita që i përket butonit është e ndezur.

3. Shtypni për të filluar numërimin mbrapsht.

Drita që i përket butonit është e ndezur. Gjatë numërimit mbrapsht, nuk mund të ndryshohet programi.

Programi fillon kur përfundon numërimi mbrapsht.

### Anulimi i programit

Shtypni e mbani derisa të pulsojë drita përkatëse e butonit.

Sigurohuni që të ketë detergjent në kutinë e detergjentit përpara se të filloni një program të ri.

### Anulimi i nisjes së vonuar gjatë numërimit mbrapsht

1. Shtypni e mbani derisa të pulsojë drita përkatëse e butonit.
2. Shtypni për të filluar programin.

### Hapja e derës ndërkohë që pajisja është në punë

Hapja e derës ndërkohë që programi është në punë, ndalon pajisjen. Kjo mund të ndikojë në konsumin e energjisë dhe kohëzgjatjen e programit. Pasi e mbyllni derën, pajisja vazhdon nga pika ku u ndërpre.



Nëse dera mbahet hapur për më shumë se 30 sekonda gjatë fazës së tharjes, programi që është në punë do të përfundojë. Kjo nuk ndodh nëse dera hapet me funksionin AirDry.



Mos u përpiqni të mbyllni derën e pajisjes brenda 2 minutave pasi AirDry e hap atë automatikisht, sepse kjo mund të shkaktojë dëmtime në pajisje. Nëse pas kësaj dera mbyllet për të paktën 3 minuta, programi në punë përfundon.

### Funksioni Auto Off

Ky funksion ruan energjinë duke e fikur pajisjen kur nuk është në punë.

Funksioni fillon:

- Kur programi ka përfunduar.
- Pas 10 minutave, nëse programi nuk ka filluar.

## Fundi i programit

Kur përfundon programi, funksioni Auto Off e fik pajisjen.

Mbyllni rubinetin e ujit.

## 9. UDHËZIME DHE KËSHILLA

### 9.1 Të përgjithshme

Ndiqni këshillat e mëposhtme për të garantuar rezultate optimale pastrimi dhe tharjeje në përdorimin ditor dhe për të ndihmuar në mbrojtjen e mjedisit.

- Larja e enëve në lavastovilje sipas udhëzimeve të manualit të përdorimit zakonisht konsumon më pak ujë dhe energji se larja me dorë.
- Mbusheni lavastoviljen në kapacitet të plotë për të kursyer ujë dhe energji. Për rezultate më të mira në pastrim, sistemojini artikujt në kosha sipas udhëzimeve të manualit të përdorimit dhe mos i mbingarkoni koshat.
- Mos shpëlani paraprakisht enët me dorë. Kjo rrit konsumin e ujit dhe energjisë. Kur t'ju nevojitet, vendosni një program me fazë paralarjeje.
- Hiqni mbetjet e mëdha ushqimore nga enët dhe zbrazni gotat dhe filxhanët përpara se t'i fusni në pajisje.
- Sigurohuni që artikujt në kosha të mos prekin ose të mos mbulojnë njeri-tjetrin. Vetëm atëherë uji mund të arrijë dhe të lajë plotësisht enët.
- Zgjidhni një program sipas llojit të ngarkesës dhe nivelit të ndotjes. **ECO** ofron përdorimin dhe konsumimin më efikas të ujit dhe energjisë.
- Për të parandaluar akumulimin e çmërsit brenda pajisjes:
  - Rimbusheni kutinë e kripës sa herë që të jetë e nevojshme.
  - Përdorni dozën e rekomanduar të detergjentit dhe shkëlqyesit.
  - Sigurohuni që niveli aktual i zbutësit të ujit të përputhet me fortësinë e ujit të ujësjellësit.
  - Ndiqni udhëzimet në kapitullin "Kujdesi dhe pastrimi"

### 9.2 Përdorimi i kripës, shkëlqyesit dhe detergjentit

- Përdorni vetëm kripë, shkëlqyes dhe detergjent të projektuar për lavastovilje. Produktet e tjera mund të shkaktojnë dëmtimin e pajisjes.
- Në zonat me ujë të fortë dhe shumë të fortë ne rekomandojmë përdorimin e një detergjenti të thjeshtë për lavastovilje (pluhur, xhel, tableta pa agjentë shtesë), shkëlqyesit dhe kripës veçmas për rezultate optimale pastrimi dhe tharjeje.
- Tabletat e detergjentit nuk shkrihen plotësisht në programet e shkurtra. Për të parandaluar mbetjet e detergjentit të takëmet, ne ju rekomandojmë që t'i përdorni tabletat me programet e gjata.
- Gjithmonë përdorni sasinë e duhur të detergjentit. Dozimi i pamjaftueshëm i detergjentit mund të rezultojë në rezultate pastrimi të këqija dhe veshje ose njolla te enët nga uji i fortë. Përdorimi i detergjentit të tepërt me ujë të butë ose të zbutur rezulton në mbetje detergjenti mbi enë. Rregulloni sasinë e detergjentit në fortësinë e ujit. Referojuni udhëzimeve që jepen në paketimin e detergjentit.
- Gjithmonë përdorni sasinë e duhur të shkëlqyesit. Dozimi i pamjaftueshëm i shkëlqyesit ul rezultatet e tharjes. Përdorimi i tepërt i shkëlqyesit rezulton në shtresa ngjyrë blu mbi enë.
- Sigurohuni që niveli i zbutësit të ujit të jetë në rregull. Nëse niveli është tepër i lartë, sasia e tepërt e kripës në ujë mund të krijojë ndryshk nëpër takëme.

### 9.3 Çfarë të bëni nëse dëshironi të mos përdorni më multi-tabletat

Përpara se të filloni të përdorni veçmas detergjentin, kripën dhe shpëlarësit, bëni procedurën e mëposhtme.

1. Vendosni nivelin më të lartë të zbutësit të ujit.

2. Sigurohuni që enët e kripës dhe shpëlarësit të jenë plot.
3. Filloni programin më të shkurtër me një fazë shpëlarjeje. Mos shtoni detergjent dhe mos vendosni enë në kosha.
4. Kur programi përfundon, përshtasni zbutësin e ujit sipas fortësisë së ujit në zonën tuaj.
5. Rregulloni sasinë e lëshuar të shpëlarësit.

## 9.4 Ngarkimi i koshave

- Përdorni gjithmonë tërë hapësirën e koshave.
- Përdoreni pajisjen për të larë vetëm artikuj që mund të lahen në pjatlarëse.
- Mos i lani materialet në vijim në larëse enësh: dru, bri, kallaj, bakër, alumin, porcelan me zbukurime delikate dhe çelik të pambrojtur karboni. Kjo mund të shkaktojë thyerje, prishje, çngjyrosje, shenja ose ndryshkje.
- Mos lani në pajisje artikuj që mund të thithin ujë (sfungjerë, lecka pastrimi).
- Futini artikujt e thellë (filxhanët, gotat dhe tenxheret) me pjesën e hapur të drejtuar poshtë.
- Sigurohuni që gotat të mos prekin njëra-tjetrën.
- Futini artikujt e lehtë ose plastikë në koshin e sipërm. Sigurohuni që artikujt të mos lëvizin lirshëm.
- Vendosni takëmet dhe artikujt e vegjël në koshin e takëmeve.
- Sigurohuni që krahët spërkatës të jenë në gjendje të lëvizin lirisht përpara se të nisni një program.

## 9.5 Para nisjes së një programi

Përpara se të nisni programin e zgjedhur, sigurohuni që:

- Filtrat të jenë të pastër dhe të instaluar siç duhet.
- Kapaku i kutisë së kripës të jetë i shtrënguar.
- Krahët spërkatës të mos jenë të bllokuar.
- Të ketë kripë dhe shpëlarës mjaftueshëm (përveç rastit kur përdorni tableta të shumëfishta).
- Pozicionimi i artikujve në kosha të jetë i saktë.
- Programi të jetë i përshtatshëm për llojin e ngarkesës dhe për shkallën e ndotjes.
- Gjithmonë të përdoret sasia e duhur të detergjentit.

## 9.6 Zbrazja e koshave

1. Lëri enët të ftohen para se t'i hiqni ato nga pajisja. Enët e nxehta mund të dëmtohen lehtë.
2. Boshatisni koshin e poshtëm në fillim e më pas atë të sipërmin.



Pasi përfundon programi, uji mund të qëndrojë ende në sipërfaqen e brendshme të pajisjes.

## 10. KUJDESI DHE PASTRIMI



### PARALAJMËRIM!

Përpara se të kryeni shërbim mirëmbajtjeje, çaktivizoni pajisjen dhe hiqni spinën nga priza.



Filtrat e ndotur dhe krahë spërkatës i bllokuar zvogëlojnë rezultatet e larjes. Kontrollonini rregullisht dhe pastrojinini nëse është e nevojshme.

## 10.1 Pastrimi i brendshëm

- Pastrojeni pajisjen nga brenda me një leckë të butë e të njomë.
- Mos përdorni produkte gërryese, sfungjerë pastrues gërryese, mjete të mprehta, lëndë kimike të forta, materiale pastruese të ashpra apo tretës.
- Fshini derën, përfshirë guarnicionin prej gome, një herë në javë.
- Për të ruajtur performancën e pajisjes suaj, përdorni një produkt pastrimi për pjatlarëse të paktën një herë në dy muaj.

Ndiqni me kujdes udhëzimet në paketimin e produktit.

- Përdorimi i programeve me kohëzgjatje të shkurtër rregullisht mund të shkaktojë akumulim të yndyrës dhe çmërsit brenda në pajisje. Vini në punë programe me kohëzgjatje të gjatë të paktën dy herë në muaj për të parandaluar akumulimin.

## 10.2 Heqja e objekteve të huaja

Kontrolloni filtrat dhe grupin e shkarkimit pas çdo përdorimi të lavastoviljes. Objektet e huaja (p.sh. copat e xhamit, plastikës, kockat ose kruajtëset e dhëmbëve etj.) ulin performancën e pastrimit dhe mund të shkaktojnë dëmtim të pompës së shkarkimit.

### ⚠ KUJDES!

Nëse nuk jeni në gjendje t'i hiqni objektet, kontaktoni me një qendër të autorizuar shërbimi.

1. Çmontoni sistemin e filtrave sipas udhëzimeve në këtë kapitull.
2. Hiqni çdo objekt të huaj në mënyrë manuale.
3. Rimontoni filtrat sipas udhëzimeve në këtë kapitull.

## 10.3 Pastrimi i jashtëm

- Pastrojeni pajisjen me një leckë të butë të lagësht.
- Përdorni vetëm detergjente neutrale.
- Mos përdorni produkte gërryese, materiale pastruese të ashpër ose tretës.

## 10.4 Pastrimi i filtrave

Sistemi i filtrit përbëhet nga 3 pjesë.

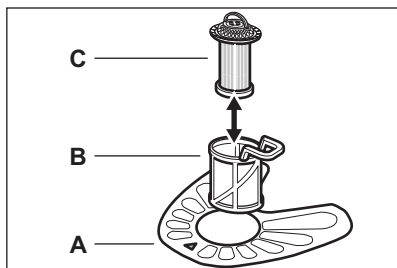

1. Kthejeni filtrin (B) në drejtim të kundërt të akrepave të orës dhe hiqeni.

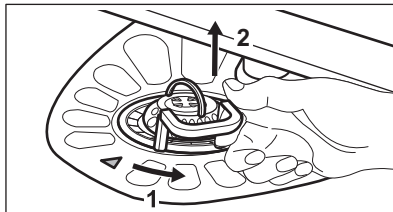

2. Hiqni filtrin (C) nga filtri (B).
3. Hiqni filtrin e sheshtë (A).
4. Lani filtrat.

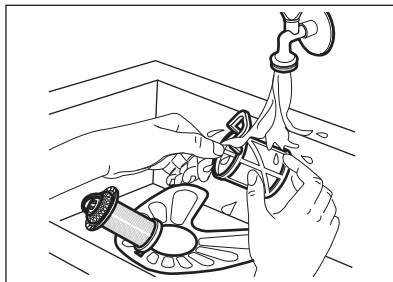

5. Sigurohuni që të mos ketë mbetje ushqimi ose dheu brenda ose rreth buzës së ullukut të shkarkimit.
6. Vendoseni filtrin e sheshtë përsëri në vend. (A). Sigurohuni që të jetë pozicionuar saktë nën 2 udhëzuesit.

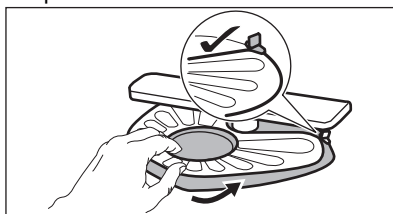

7. Montoni përsëri filtrat (B) dhe (C).
8. Vendoseni filtrin e (B) në filtrin e sheshtë (A). Kthejeni në drejtim të akrepave të orës derisa të bllokohet.

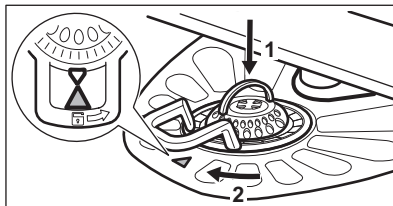

**⚠ KUJDES!**

Pozicionimi i pasaktë i filtrave do të shkaktojë rezultate të këqija larjeje dhe dëmtim të pajisjes.

### 10.5 Pastrimi i krahut të poshtëm spërkatës

1. Për të hequr krahun e poshtëm spërkatës, tërhiqeni lart.

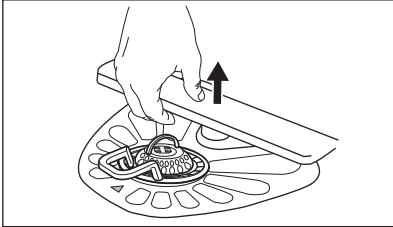

2. Lajeni krahun spërkatës në ujë të rrjedhshëm. Përdorni një mjet të hollë me majë, p.sh. kruajtëse dhëmbësh, për të hequr mbetjet e ndotjes nga vrimat. Kaloni ujë përmes vrimave për të shpëlarë grimcat e ndotjeve nga brenda.
3. Për të instaluar sërish krahun spërkatës, shtypeni poshtë.

### 10.6 Pastrimi i krahëve të sipërm spërkatës

Krahët e sipërm spërkatës vendosen poshtë koshit të sipërm. Krahët spërkatës (B) janë instaluar në tubin (A) me elementët e montimit (C).

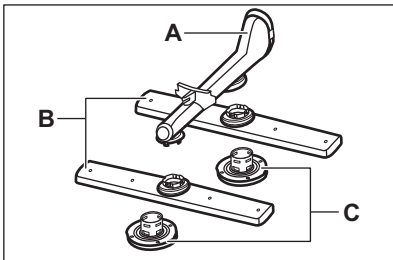

1. Tërhiqni jashtë koshin e sipërm.
2. Për të shkëputur krahun spërkatës, rrotullojeni elementin e montimit në drejtim të akrepave të orës.

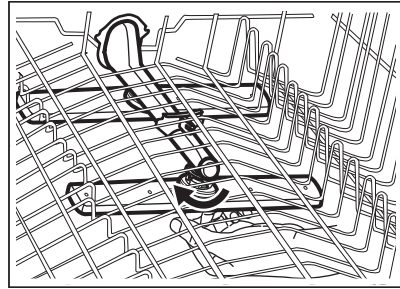

3. Lajeni krahun spërkatës në ujë të rrjedhshëm. Përdorni një mjet të hollë me majë, p.sh. kruajtëse dhëmbësh, për të hequr mbetjet e ndotjes nga vrimat. Kaloni ujë përmes vrimave për të shpëlarë grimcat e ndotjeve nga brenda.
4. Për të instaluar sërish krahun spërkatës, futni elementin e montimit në krahun spërkatës dhe fiksojeni në tub duke e rrotulluar në drejtim të kundërt të akrepave të orës. Sigurohuni që elementi i montimit të bllokohet në vend.

## 11. ZGJIDHJA E PROBLEMEVE



### PARALAJMËRIM!



Riparimi i gabuar i pajisjes mund të sjellë rrezik për përdoruesin. Çdo riparim duhet kryer vetëm nga personel i kualifikuar.

**Shumica e problemeve që mund të ndodhin mund të zgjidhen pa nevojën e një qendre të autorizuar shërbimi.**

Referojuni tabelës së mëposhtme për informacion rreth problemeve të mundshme.

Me disa probleme, treguesi i dedikuar pulson me ndërprerje për të treguar një keqfunksionim dhe kodin e alarmit.

Problemi dhe kodi i alarmit	Shkaku i mundshëm/zgjidhja
Nuk mund ta aktivizoni pajisjen.	<ul style="list-style-type: none"> <li>• Sigurohuni që spina kryesore të jetë e lidhur me prizën e rrjetit.</li> <li>• Sigurohuni që të mos keni siguresa të dëmtuara në kutinë e siguresave.</li> </ul>
Programi nuk fillon.	<ul style="list-style-type: none"> <li>• Sigurohuni që dera e pajisjes të jetë mbyllur mirë.</li> <li>• Shtypni butonin start</li> <li>• Nëse është caktuar ndezja e vonuar e pajisjes, anuloni parametrin ose prisni sa të përfundojë numërimi mbrapsht.</li> <li>• Pajisja rimbush rezinën brenda zbutësit të ujit. Kohëzgjatja e procedurës është rreth 5 minuta.</li> </ul>
Pajisja nuk mbushet me ujë. <ul style="list-style-type: none"> <li>• Treguesi  pulson 1 herë me ndërprerje.</li> <li>• Drita e lidhur me butonin e nisjes pulson në mënyrë të vazhdueshme.</li> </ul>	<ul style="list-style-type: none"> <li>• Sigurohuni që rubineti i ujit të jetë i hapur.</li> <li>• Sigurohuni që presioni i furnizimit me ujë të mos jetë shumë i ulët. Për këtë informacion, kontaktoni autoritetin tuaj lokal të ujit.</li> <li>• Sigurohuni që rubineti i ujit të mos jetë bllokuar.</li> <li>• Sigurohuni që filtri në tubin dalës të mos jetë i bllokuar.</li> <li>• Sigurohuni që zorra e kullimit të mos jetë e përdredhur ose e përthyer.</li> </ul>
Pajisja nuk e shkarkon ujin. <ul style="list-style-type: none"> <li>• Treguesi  pulson 2 herë me ndërprerje.</li> <li>• Drita e lidhur me butonin e nisjes pulson në mënyrë të vazhdueshme.</li> </ul>	<ul style="list-style-type: none"> <li>• Sigurohuni që tapa e lavamanit të mos jetë e bllokuar.</li> <li>• Sigurohuni që sistemi i filtrit të brendshëm të mos jetë i bllokuar.</li> <li>• Sigurohuni që zorra e kullimit të mos jetë e përdredhur ose e përthyer.</li> </ul>
Është aktivizuar pajisja kundër përmbytjes. <ul style="list-style-type: none"> <li>• Treguesi  pulson 3 herë me ndërprerje.</li> <li>• Drita e lidhur me butonin e nisjes pulson në mënyrë të vazhdueshme.</li> </ul>	<ul style="list-style-type: none"> <li>• Mbyllni rubinetin e ujit.</li> <li>• Sigurohuni që pajisja të jetë instaluar saktë.</li> <li>• Sigurohuni që koshat të jenë ngarkuar siç udhëzon manuali i përdorimit.</li> </ul>
Keqfunksionim i sensorit të zbulimit të niveli të ujit. <ul style="list-style-type: none"> <li>• Treguesi  pulson 4 herë me ndërprerje.</li> <li>• Drita e lidhur me butonin e nisjes pulson në mënyrë të vazhdueshme.</li> </ul>	<ul style="list-style-type: none"> <li>• Sigurohuni që filtrat të jenë të pastër.</li> <li>• Fikeni dhe rindizeni pajisjen.</li> </ul>

Problemi dhe kodi i alarmit	Shkaku i mundshëm/zgjidhja
<p>Keqfunksionim i pompës së larjes ose pompës së shkarkimit.</p> <ul style="list-style-type: none"> <li>• Treguesi  pulson 5 herë me ndërprerje.</li> <li>• Drita e lidhur me butonin e nisjes pulson në mënyrë të vazhdueshme.</li> </ul>	<ul style="list-style-type: none"> <li>• Fikeni dhe rindizeni pajisjen.</li> </ul>
<p>Temperatura e ujit brenda pajisjes është tepër e lartë ose ka ndodhur keqfunksionim i sensorit të temperaturës.</p> <ul style="list-style-type: none"> <li>• Treguesi  pulson 6 herë me ndërprerje.</li> <li>• Drita e lidhur me butonin e nisjes pulson në mënyrë të vazhdueshme.</li> </ul>	<ul style="list-style-type: none"> <li>• Sigurohuni që temperatura e ujit në hyrje të mos tejkalojë 60°C.</li> <li>• Fikeni dhe rindizeni pajisjen.</li> </ul>
<p>Keqfunksionim teknik i pajisjes.</p> <ul style="list-style-type: none"> <li>• Treguesi  pulson 12 herë me ndërprerje.</li> <li>• Drita e lidhur me butonin e nisjes pulson në mënyrë të vazhdueshme.</li> </ul>	<ul style="list-style-type: none"> <li>• Fikeni dhe rindizeni pajisjen.</li> </ul>
<p>Niveli i ujit brenda pajisjes është tepër i lartë.</p> <ul style="list-style-type: none"> <li>• Treguesi  pulson 15 herë me ndërprerje.</li> <li>• Drita e lidhur me butonin e nisjes pulson në mënyrë të vazhdueshme.</li> </ul>	<ul style="list-style-type: none"> <li>• Fikeni dhe rindizeni pajisjen.</li> <li>• Sigurohuni që filtrat të jenë të pastër.</li> <li>• Sigurohuni që tubi i daljes të jetë instaluar në lartësinë e duhur nga dyshemeja. Shikoni udhëzimet e instalimit.</li> </ul>
<p>Pajisja ndalon dhe fillon shumë herë gjatë procesit.</p>	<ul style="list-style-type: none"> <li>• Është normale. Kjo sjell rezultate optimale në larje dhe kursim energjie.</li> </ul>
<p>Programi zgjat shumë.</p>	<ul style="list-style-type: none"> <li>• Nëse është vendosur ndezja e vonuar, anuloni parametrin e vonësës ose prisni sa të përfundojë numërimi mbrapsht.</li> <li>• Shihni tabelën e vlerave të konsumit në kapitullin "<b>Zgjedhja e programit</b>".</li> </ul>
<p>Rrjedhje e vogël nga dera e pajisjes.</p>	<ul style="list-style-type: none"> <li>• Pajisja nuk është e niveluar. Lironi ose shtrëngoni këmbët e rregullueshme (nëse ka).</li> <li>• Dera e pajisjes nuk është e centruar me kazanin. Rregulloni këmbët e pasme (nëse ka).</li> </ul>
<p>Dera e pajisjes mbyllet me vështirësi.</p>	<ul style="list-style-type: none"> <li>• Pajisja nuk është e niveluar. Lironi ose shtrëngoni këmbët e rregullueshme (nëse ka).</li> <li>• Pjesë të takëmeve dalin jashtë nga koshat.</li> </ul>
<p>Dera e pajisjes hapet gjatë ciklit të larjes.</p>	<ul style="list-style-type: none"> <li>• Funkcioni AirDry është aktiv. Mund ta çaktivizoni funksionin. Referojuni "<b>Parametrave</b>".</li> </ul>
<p>Zhurma kërcitëse/goditëse nga brenda pajisjes.</p>	<ul style="list-style-type: none"> <li>• Takëmet nuk janë rregulluar mirë në kosha. Referojuni fletëpalosjes së mbushjes së koshave.</li> <li>• Sigurohuni që krahët spërkatës të rrotullohen lirshëm.</li> </ul>

Problemi dhe kodi i alarmit	Shkaku i mundshëm/zgjidhja
Bie automati nga pajisja.	<ul style="list-style-type: none"> <li>• Amperazhi është i pamjaftueshëm për të furnizuar njëkohësisht të gjitha pajisjet në përdorim. Kontrolloni amperazhin e prizës dhe kapacitetin e matësit ose fikni një prej pajisjeve që jeni duke përdorur.</li> <li>• Defekt i brendshëm elektrik i pajisjes. Kontaktoni një Qendër të Autorizuar të Shërbimit.</li> </ul>



Referojuni kapitujve “Përpara përdorimit”, “Përdorimi i përditshëm” ose “Udhëzime dhe këshilla” për shkaqet e tjera të mundshme.

Pasi të keni kontrolluar pajisjen, shtypni butonin e nisjes. Nëse problemi ndodh përsëri, kontaktoni një Qendër të Autorizuar të Shërbimit.

Për kodet e alarmeve që nuk përshkruhen në tabelë, kontaktoni një Qendër të Autorizuar të Shërbimit.

#### PARALAJMËRIM!

Nuk rekomandojmë që ta përdorni pajisjen derisa problemi të jetë zgjidhur plotësisht. Shkëputeni pajisjen nga energjia dhe mos e lidhni përsëri derisa të jeni të sigurt se funksionon mirë.

## 11.1 Rezultatet e larjes dhe tharjes nuk janë të kënaqshme

Problemi	Shkaku i mundshëm dhe zgjidhja
Rezultate të pakënaqshme larjeje.	<ul style="list-style-type: none"> <li>• Përdorni programe me larje më intensive.</li> <li>• Pastroni injektorët e krahëve spërkatës dhe filtrin. Shikoni "<b>Kujdesi dhe pastrimi</b>".</li> <li>• Referojuni "<b>Përdorimi i përditshëm</b>", "<b>Udhëzime dhe këshilla</b>" dhe fletëpalosjes për mbushjen e koshave.</li> </ul>
Rezultate të pakënaqshme tharjeje.	<ul style="list-style-type: none"> <li>• Takëmet janë lënë shumë kohë brenda pajisjes së mbyllur.</li> <li>• Nuk ka solucion shpëlarës apo doza e solucionit shpëlarës nuk është e mjaftueshme. Mbushni kutinë e solucionit shpëlarës ose caktoni dozën e solucionit shpëlarës në një nivel më të lartë.</li> <li>• Artikujt plastikë mund të duhet të thahen me peshqir.</li> <li>• Për performancë më të mirë në tharje, aktivizoni AirDry.</li> <li>• Përdorni gjithnjë solucion shpëlarës, edhe në rastin e multitabletave.</li> </ul>
Ka vijëzime të bardha ose shtresa blu mbi gota dhe enë.	<ul style="list-style-type: none"> <li>• Sasia e lëshuar e solucionit shpëlarës është tepër e madhe. Rregulloni dozën e solucionit shpëlarës në një nivel më të ulët.</li> <li>• Sasia e detergjentit është tepër e madhe.</li> </ul>
Ka njolla dhe shenja piklash uji të thara mbi gota dhe enë.	<ul style="list-style-type: none"> <li>• Sasia e lëshuar e solucionit shpëlarës nuk është e mjaftueshme. Rregulloni dozën e solucionit shpëlarës në një nivel më të lartë.</li> <li>• Shkaku mund të jetë cilësia e solucionit shpëlarës.</li> </ul>

Problemi	Shkaku i mundshëm dhe zgjidhja
Enët janë të njoma.	<ul style="list-style-type: none"> <li>• Për performancë më të mirë në tharje, aktivizoni AirDry.</li> <li>• Programi nuk ka fazë tharje ose ka fazë tharje me temperaturë të ulët.</li> <li>• Mbushni folenë e solucionit shpëlarës nëse është bosh.</li> <li>• Shkaku mund të jetë cilësia e solucionit shpëlarës.</li> <li>• Shkak mund të jetë cilësia e multi-tabletave. Provoni një markë tjetër ose aktivizoni shpërndarësin e shpëlarësit dhe përdoreni shpëlarësin bashkë me tabletat e shumëfishta.</li> </ul>
Pjesa e brendshme e pajisjes është e lagur.	<ul style="list-style-type: none"> <li>• Ky nuk është defekt i pajisjes. Lagështira kondensohet në paretet e pajisjes.</li> </ul>
Shkumë e pazakontë gjatë larjes.	<ul style="list-style-type: none"> <li>• Përdorni detergjent të posaçëm për lavastovilje.</li> <li>• Përdorni detergjent të një prodhuesi tjetër.</li> <li>• Mos i lani paraprakisht enët me ujë të rrjedhshëm.</li> </ul>
Ka gjurmë ndryshku në takëme.	<ul style="list-style-type: none"> <li>• Në ujin e përdorur për larje ka shumë kripë. Shihni kapitullin <b>"Zbutësi i ujit"</b>.</li> <li>• Janë vendosur bashkë takëme prej argjendi dhe inoksi. Mos i vendosni bashkë artikujt prej argjendi me ato prej inoksi.</li> </ul>
Ka mbetje detergjenti në shpërndarës në përfundim të programit.	<ul style="list-style-type: none"> <li>• Tableta e detergjentit ka ngecur në kuti dhe nuk është shpëlarë nga uji.</li> <li>• Uji nuk mund ta largojë detergjentin nga shpërndarësi. Sigurohuni që krahu spërkatës të mos jetë i bllokuar.</li> <li>• Sigurohuni që artikujt në kosha të mos pengojnë hapjen e kapakut të kutisë së detergjentit.</li> </ul>
Pajisja mban erë të keqe nga brenda.	<ul style="list-style-type: none"> <li>• Referojuni kapitullit <b>"Pastrimi i brendshëm"</b>.</li> </ul>
Depozitime çmërsi në takëme, në kazan dhe në anën e brendshme të derës.	<ul style="list-style-type: none"> <li>• Niveli i kripës është i ulët, kontrolloni treguesin e rimbushjes.</li> <li>• Kapaku i kutisë së kripës rri lirshëm.</li> <li>• Uji i rubinetit është i fortë. Referojuni kapitullit <b>"Zbutësi i ujit"</b>.</li> <li>• Edhe kur përdorni tableta të shumëfishta, përdorni kripë dhe vendosni rigjenerimin e zbutësit të ujit. Referojuni kapitullit <b>"Zbutësi i ujit"</b>.</li> <li>• Nëse depozitimet e çmërsit mbeten, pastrojuni pajisjen me detergjentë të përshtatshëm.</li> <li>• Provoni detergjente të ndryshme.</li> <li>• Kontaktoni prodhuesin e detergjentit.</li> </ul>
Takëme të turbullta, të çngjyrosura ose të ciflosura.	<ul style="list-style-type: none"> <li>• Sigurohuni që në pajisje të lahen vetëm artikuj për larje në lavastovilje.</li> <li>• Ngarkoni dhe shkarkoni koshin me kujdes. Referojuni fletëpalosjes së mbushjes së koshave.</li> <li>• Vendosini artikujt delikatë në koshin e sipërm.</li> </ul>



Referojuni **"Përpara përdorimit të parë"**, **"Përdorimi i përditshëm"** ose **"Udhëzime dhe këshilla"** për shkaqet e tjera të mundshme.

## 12. TË DHËNAT TEKNIKE

Përmasat	Gjerësia / lartësia / thellësia (mm)	446 / 850 / 615
Lidhja elektrike <b>1)</b>	Tensioni (V)	220 - 240
	Frekuenca (Hz)	50
Presioni i furnizimit me ujë	Min. / maks. MPa (bar)	0.05 (0.5) / 1 (10)
Furnizimi me ujë	Ujë i ftohtë ose ujë i nxehtë (°C) <b>2)</b>	min. 5 - maks. 60
Kapaciteti	Vendosja e cilësimeve	9

**1)** Shihni plakën e specifikimeve për vlera të tjera.

**2)** Nëse uji i nxehtë vjen nga burim alternativ energjie (p.sh. panele diellore), përdorni furnizimin me ujë të nxehtë për të ulur konsumin e energjisë.

### 12.1 Lidhja te databaza e EU EPREL

Kodi QR në etiketën e energjisë të dhënë me pajisjen jep një lidhje uebi te regjistrimi i kësaj pajisjeje në databazën e EU EPREL. Ruajeni etiketën e energjisë për referencë së bashku me manualin e përdorimit dhe të gjitha dokumentet e tjera që ofrohen me këtë pajisje.

Është gjithashtu e mundur të gjeni informacion lidhur me performancën e produktit në bazën e të dhënave të EPREL duke përdorur lidhjen <https://eprel.ec.europa.eu> si dhe emrin e modelit dhe numrin e produktit që gjeni në plakën e specifikimeve të pajisjes. Referojuni kapitullit "Përshkrimi i produktit" .

## 13. ÇËSHTJE QË LIDHEN ME AMBIENTIN

Ricikloni materialet me simbolin .  
Vendoseni ambalazhin te kontejnerët e riciklimit nëse ka. Ndhmoni në mbrojtjen e mjedisit dhe shëndetit të njerëzve dhe në riciklimin e mbetjeve të pajisjeve elektrike dhe

elektronike. Mos hidhni pajisjet e shënuara me simbolin  e mbeturinave shtëpiake. Ktheni produktin në pikën lokale të riciklimit ose kontaktoni me zyrën komunale.



**electrolux.com**

156817581-A-152025



**CE**